



VERLÄNGERT BIS  
EXTENDED UNTIL

29.02.2024

KATALÓGUS | HU 1-2023 | 01.03.2023 – 29.02.2024

# siegmund

HEGESZTŐASZTALOK ÉS RÖGZÍTŐ RENDSZEREK



## Siegmund Hegesztőcella és moduláris rögzítő rendszer

gyors, gazdaságos és újrahasználató

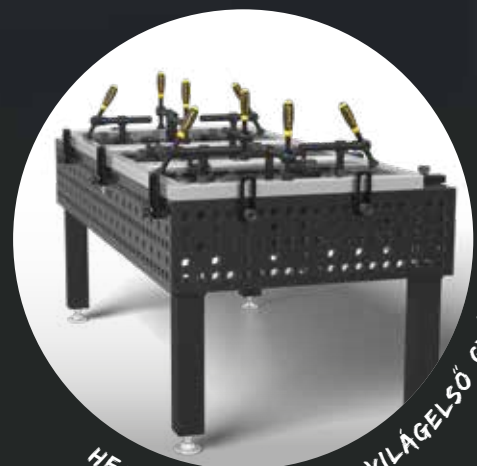

HEGESZTŐASZTALOK A VILÁGÉLSŐ GYÁRTÓTÓL



Termék az  
előlapon

## Siegmond Hegesztő Cella

Kezden bele az automatizálásba és a sorozatgyártásba. A robotika tanúja lesz a hegesztési technológia következő forradalmának. A hagyományos kézi hegesztésű szerelvények a jövőben automatizáltak lesznek. A hegesztőasztalok világelső gyártójaként a Siegmund egy új típusú hegesztőcellát kínál, amely az új, innovatív kialakítást ötvözi a szorítástechnikában.

Oldal 8



[www.siegmund.com/F-cell](http://www.siegmund.com/F-cell)



Minden Siegmund  
termék részletesen

Részletes információk a termékeinkről, valamint a többi termékverzióról és teljes termékválasztékunkról megtalálhatók az interneten a [www.siegmund.com](http://www.siegmund.com) oldalon.



[www.siegmund.com](http://www.siegmund.com)



Találja meg a legfrissebb híreket Siegmundról a közösségi média oldalain.

## Nullapontos szorítórendszer

Cserélje ki az ismétlődő szorítórendszereket néhány lépésben a Siegmund nullapontos szorítórendszerével.

Oldal 22

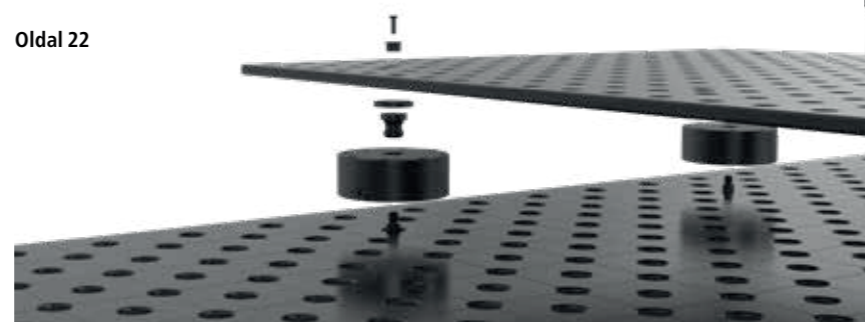

## Lemezes szorítócsavar

A Siegmund Lemezes szorítócsavarjával a puha anyagokat, például az egyszerű alumíniumötvözeteket, a rozet stb. erőteljesen és anyagbarát módon rögzítheti. Javaslattunk alumínium alkatrészek befogására!

Oldal 6



## Siegmond hegesztőasztalok PLUS

Extra magas asztallap különösen összetett alkalmazásokhoz. Minden eddiginél több rögzítési lehetőség.

Oldal 54 / 62 / 72

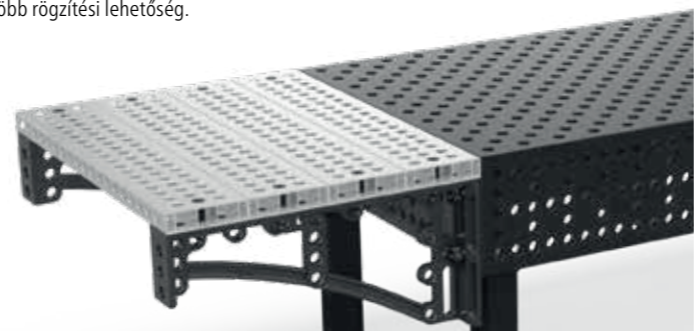

## Siegmond a gyakorlatban

Kisiparosok és nagyipari vállalkozások minden nap a Siegmund hegesztési asztalokra támaszkodnak. Használja ki a különféle alkalmazási lehetőségeket.

Oldal 238



## Termék áttekintés

### Hegesztőasztalok

Basic 16  
Professional 750 48  
Professional Extreme 8.7 50  
Professional Extreme 8.7 PLUS 52  
Professional Extreme 8.7 PLUS 54

### Hegesztőasztalok

Professional 750 22  
Professional Extreme 8.7 58  
Professional Extreme 8.7 PLUS 60  
Professional Extreme 8.7 PLUS 62

### Hegesztőasztalok

Basic 28  
Professional 750 66  
Professional Extreme 8.7 68  
Professional Extreme 8.8 PLUS 70  
Hatszögű hornyú asztal 72  
Hatszögű hornyú asztal 74

### Asztali prés

Előfeszítés és egyengetés 206

### Sub Table Box

Zárható tárolóhely 212

### Tapadásmentesítő

Tisztítás és karbantartás 220

### Asztali satuk

A munkadarabok biztonságos rögzítése 218

### Mágneses rögzítéstechnológia

Befogás zavaró kontúrok nélkül 222

### Kapcsolódó elemek

Rendszerek közötti megoldások 223

### Pozicionáló & Oktagonális asztalok

228



### Siegmond Hegesztő Cella

Kezdje el az automatizálást 16 22 28  
8



### Nullapontos szorítórendszer

Egyszerűen és rugalmasan cserélje ki a hegesztőberendezéseket 26 28



### Új rögzítő rendszer

sablonokkal ellátott szériagyártású eszközökhez 38 40 42



### Forgó asztal-állítható magasságú

Gyors és egyszerű az ideális munkamagassághoz 79 80 81



### Mobil asztalemelő

Ergonomikus és hátkímélő munkavégzés 83 84 85



### Siegmond Workstation

A műhelyek mindenesé 87 88 89



### Hosszabbítók

perforált lemezekhez 93 93



### Végállítók

Sokoldalú rögzítési lehetőségek 99 133 161



### Derékszögek

Három dimenzióban működik 103 135 167



### Alumínium profilok & Tartozékok

Könnyű szorítószerszámok 111 139 179



### Csavar

Rögzítés és összekötés 115 143 183



### Szorítók & Tartozékok

Munkadarabok rögzítése 121 149 191



### Prizmák & Támasztók

Szilárd tartófelületek 125 153 197



### Tartozékok

129 157 203

## Gyorsan megismeri a Siegmund minőséget



### Nitridálás

karc- és korrózióálló felületet hoz létre, véd a hegesztési fröccsenéstől a fröccsenésgátló spray-vel kombinálva



### BAR-coating (Black-Anti-Rust-coating)

kisimítja a felületet és fokozza a rozsd elleni védelmet



### Skála

a munkadarabok pontos beállításához és rögzítéséhez



### alumínium-titánium

könnyű és nagy szilárdságú anyag, a nitridált öntött acél keménysége nem érhető el



### Alumínium

rozsdamentes acél feldolgozásához



### Poliamid

rozsdamentes acél és alumínium megmunkálásához a felületi sérülések elkerülése érdekében



## Célunk: Korlátlan elérhetőség

A Siegmund Csoport évek óta sikeresen gyárt és forgalmaz hegesztő és rögzítő asztalrendszereket az egész világon. Az új épületeket is beleértve Oberottmarshausenben és Skawinában, több mint 70000 m<sup>2</sup> szabad hely áll rendelkezésre hegesztőasztalok és tartozékaink gyártásához és tárolásához a vállalatcsoporton belül.

Oberottmarshausenben található központunk 18000 négyzetméternyi tárolóval rendelkezik. A kényelmes elhelyezkedésnek és a nagy tárolókapacitásnak köszönhetően csökkentjük az Ön szállítási idejét.

Cégcsoportunk helyszínei: Oberottmarshausen (D), Deggingen (D), Grossaitingen (D), Skawina (PL), Lublin (PL), Ningbo (CN) Iroda, termelés és raktár területe kb. 75000 m<sup>2</sup>, Működési terület 180000 m<sup>2</sup>



BAYERN'S  
BEST 50  
PREISTRÄGER 2019



A Siegmund által kifejlesztett egyedi anyagok olyan jellemzőket kínálnak, amelyeket nem használnak a hagyományos hegesztőasztaloknál. Győződjön meg róla.

# siegmund



## Siegmund

- Hegesztőasztalok legnagyobb gyártójaként több mint 50 országban van kereskedői hálózatunk
- Nagy csapat fejlesztőink állandó kapcsolatban állnak ügyfeleinkkel
- Hegesztő asztalok 100000-szer vannak használatban



## Minőség

- Termékinnovációk, magas minőségű anyagok, pontos feldolgozás
- Termékek folyamatos fejlesztése az ügyfelekkel és tapasztalatokkal



## Tárolási kapacitás

- Raktárterület 26000 qm
- Kb. 2000 – 5000 hegesztőasztal és kb. 1 millió tartozék raktáron



## Felületen edzett tartozékok

- Megnövelt védelem rozsdá ellen
- Jobb védelem a karcosodás ellen
- Javított védelem hegesztési reve ellen



## Legkeményebb hegesztőasztalok

- Rendkívüli keménység jellemzi a speciálisan kifejlesztett ötvözetek miatt a Professional Extreme hegesztőasztalokat
- Nagyobb korrózióállóság, plazma nitridálásnak köszönhetően kopásmentesek és tartósak a hegesztőasztalok
- Jelentősen kevesebb a letapadás
- Felületi síkságát sok év intenzív használat mellett is megőrzi (Professional Extreme 8.7 és 8.8)



## Innovatív moduláris rendszer

- Moduláris, kompatibilis- a hegesztő és rögzítő asztal rendszerek az Ön igényeinek megfelelően
- Speciális megoldások az ügyfelek igényei szerint

# Lemezes szorítócsavar

Puha anyagok erőteljes rögzítése

**new**

» A Siegmund Lemezes szorítócsavarjával a puha anyagokat, például az egyszerű alumíniumötvözeteket, a rézet stb. erőteljesen és anyagbarát módon rögzítheti. Javaslunk alumínium alkatrészek befogására!

## Csavar fogantyú

- Optimális ergonomiai markolat
- Menetes kézikerek integrált hatszögkulcs résszel

## Befogási tartomány

- Változtatható rögzítési tartomány
- Vékony fémlemez vagy fémlemez sablonok befogása lehetséges

## Csavar test

- alumínium profilokhoz optimalizálva
- O-gyűrű nyílás nélkül a csavartest sima felületéhez
- A csavartest magas minőségű ötvöztött acélból készül a maximális szilárdság érdekében
- Hossz: dupla, háromszoros, négyszeres

## Kihajtható elemek

- lapos reteszelés és egyenletes erőelosztás
- alumíniumhoz és más puha anyagokhoz fejlesztették ki
- Kihajtható elemek átedzett számacélból
- Hőálló és nagy teherbírású anyagból készült O-gyűrű

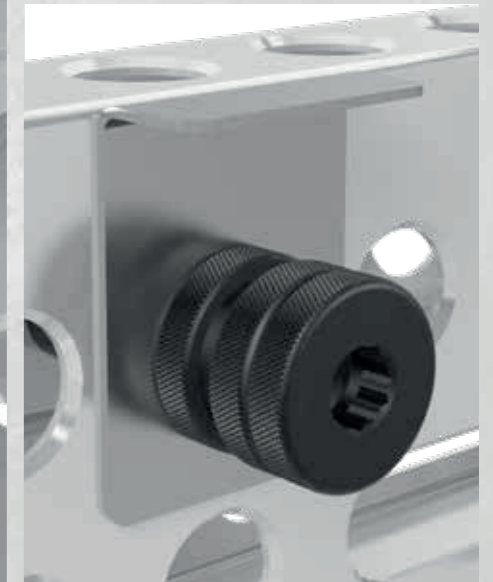

**System 16**

Oldal 115

**System 22**

Oldal 143

**System 28**

Oldal 183



Részletes információk a termékekről a következő címen:  
[www.siegmund.com/F-areal-clamping-bolt](http://www.siegmund.com/F-areal-clamping-bolt)

Tökéletesen illeszkedik a letörésekhez

Változtatható rögzítési tartomány (Példa: 280590) Különböző hosszúságok

# Siegmond Hegesztő Cella

Kompakt moduláris rendszer

**new**

## Használja ki a Siegmond hegesztőcella előnyeit:

- ✓ minden egyes alkalmazáshoz konfigurálva és kibővítvé
- ✓ minden típusú robottal kompatibilis
- ✓ kompakt kialakítás
- ✓ magas biztonsági színvonal
- ✓ gyors indítás
- ✓ exkluzív Siegmond cella kialakítás

## Az ön kezdete az automatizálásban:

- ✓ egyszerűsített bevezetés az automatizálásba és a sorozatgyártásba
- ✓ alacsony kezdeti költségek és nagy hatékonyság
- ✓ előre konfigurált cellák állnak rendelkezésre

## Siegmond Hegesztő Cella

- + Speciális asztal hegesztőcellához **Kiinduló ár 6.149 €**
- + Speciális asztal hegesztőcellához **Kiinduló ár 8.996 €**
- + Speciális asztal hegesztőcellához és tartozékokhoz **Kiinduló ár 14.885 €**

Robot, elszívó egység és hegesztőberendezés elérhető a szakosodott hegesztőkereskedőnél.

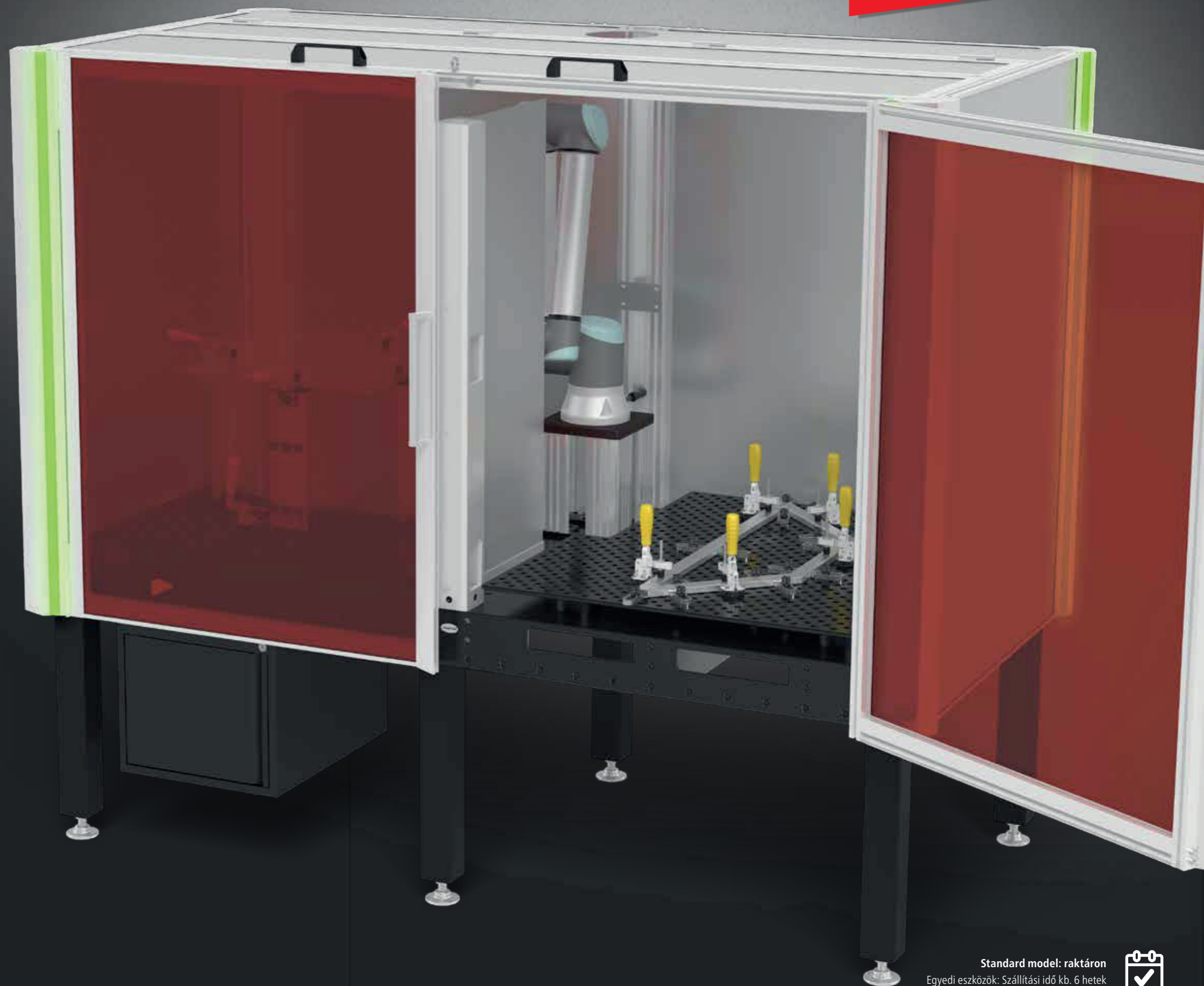

Részletes információk a termékekről a következő címen:  
[www.siegmond.com/F-cell](http://www.siegmond.com/F-cell)

Standard model: raktáron  
Egyedi eszközök: Szállítási idő kb. 6 hetek



# Siegmund Hegesztő Cella

## Kompakt moduláris rendszer

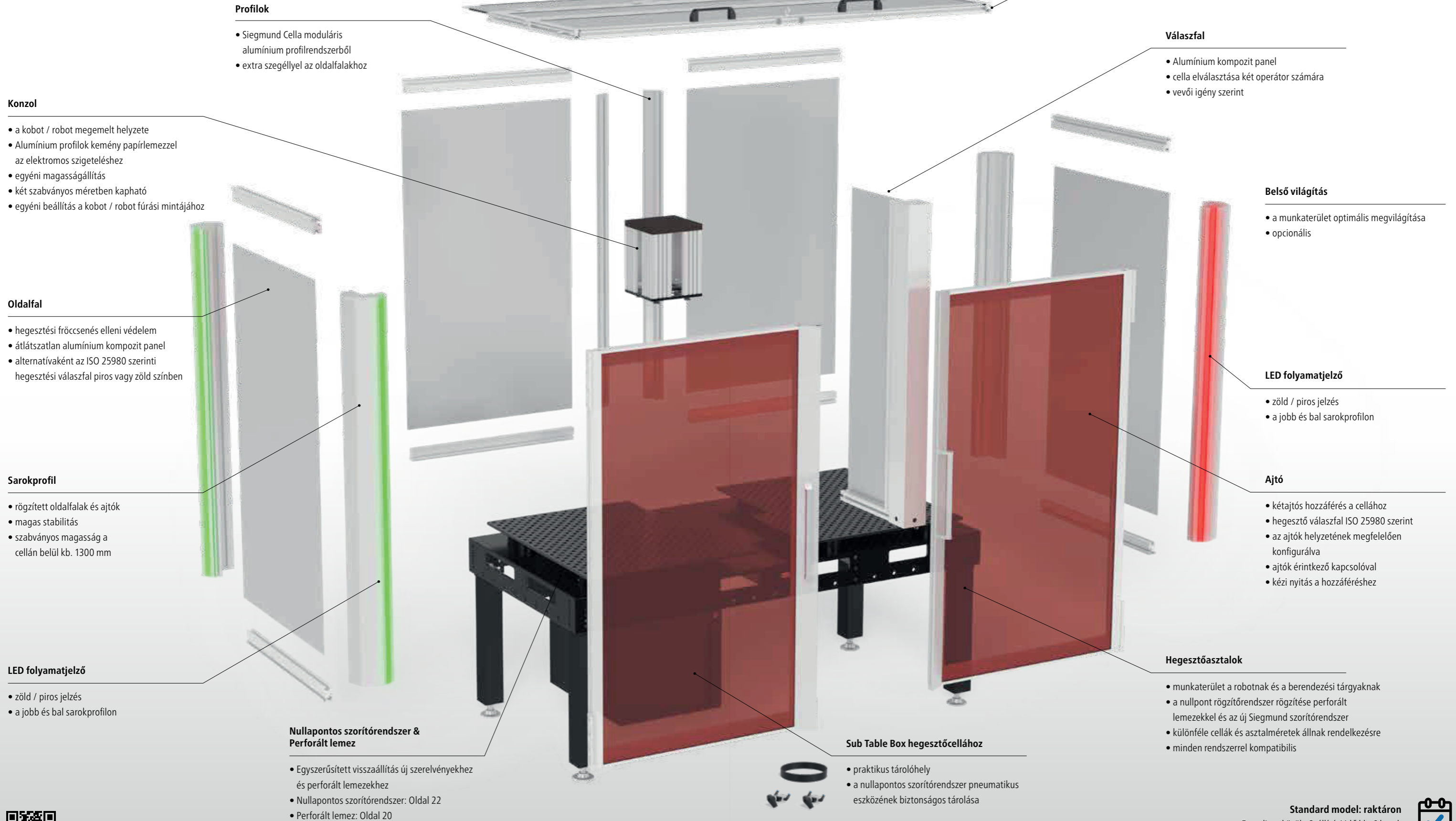

Részletes információk a termékekről a következő címen:  
[www.siegmund.com/F-cell](http://www.siegmund.com/F-cell)

**Standard model: raktáron**  
 Egyedi eszközök: Szállítási idő kb. 6 hetek



# Siegmund Hegesztő Cella

Kompakt moduláris rendszer



Részletes információk a termékekről a következő címen:  
[www.siegmund.com/F-cell](http://www.siegmund.com/F-cell)

Standard model: raktáron  
Egyedi eszközök: Szállítási idő kb. 6 hetek



# Siegmund Hegesztő Cella

## Kompakt moduláris rendszer

### Speciális asztal Siegmund hegesztőcellához – Automatizálásra optimalizálva

- ✓ speciális furatelrendezés az egyes alkatrészek rögzítéséhez (hegesztőcella, válaszfal, konzol, nullpont rögzítőrendszer, ST Box, ...)
- ✓ Szellőzőnyílás az örvénylés elleni elszíváshoz
- ✓ kábelcsatorna az asztal alatt
- ✓ optimális lefedettség
- ✓ Magas minőségű acél S355J2+N + Plazma nitridálás
- ✓ Anyag vastagság kb. 11,5 – 13 mm
- ✓ Furat Ø 16 mm

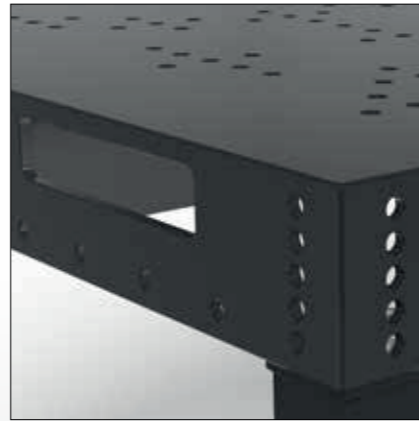

Speciális asztal 2000 x 1000 mm  
4-160020.RC

Speciális asztal 2400 x 1200 mm  
4-160030.RC

Speciális asztal 3000 x 1500 mm  
4-160040.RC

### Kompatibilitás a szabványos Siegmund hegesztőasztalokkal

Felár ellenében a hegesztőcella a következő hegesztőasztalokkal együtt is elérhető:

- Asztalméretek: 2000 x 1000 mm | 2400 x 1200 mm | 3000 x 1500 mm
- **System 16:** Professional 750, Extreme 8.7, Extreme 8.7 PLUS
- **System 22:** Professional 750, Extreme 8.7, Extreme 8.7 PLUS
- **System 28:** Professional 750, Extreme 8.7, Extreme 8.8 PLUS

A szabványos Siegmund hegesztőasztaloknál azt javasoljuk, hogy a furatok egyes részeit fedőkupakkal zárják le (cikkszám: 160238.10 és 280238.10), hogy elkerüljék a hegesztés közbeni nem kívánt légáramlást.

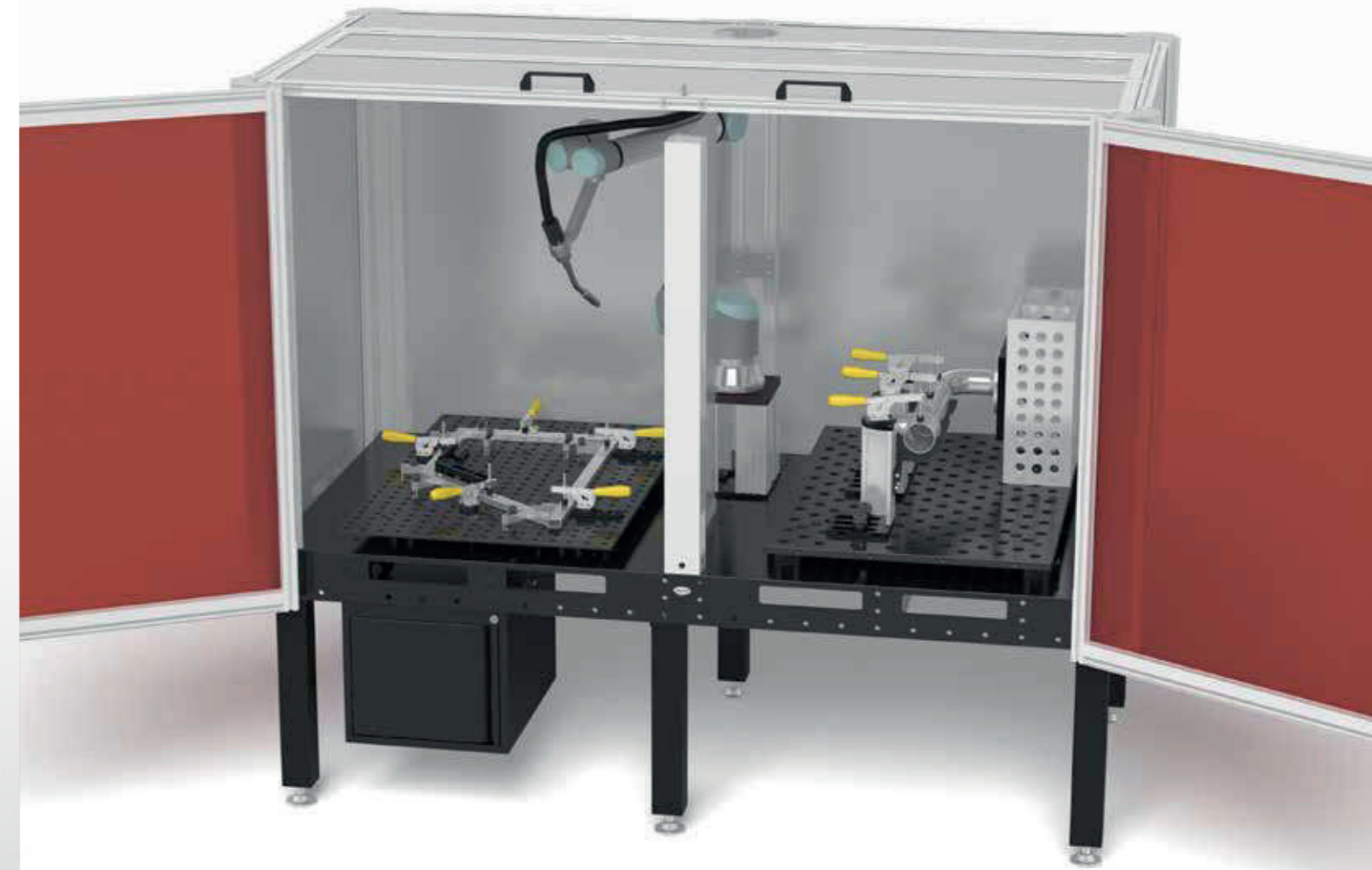

**Mesteri kombináció:**  
Siegmund hegesztőcella, nullpont rögzítőrendszer, perforált lemezek és az új szorítórendszer

### Használja ki a tökéletes interakció előnyeit:

- ✓ Kis és nagy sorozatú szerkezetek könnyedén elkészíthetők a Siegmund szorítórendszerrel
- ✓ Az ismételt és újrafelhasznált szerelvények a perforált lemezen maradhatnak
- ✓ Cserélje ki az előkészített perforált lemezt gyorsan és precíz illeszkedéssel a nullpontos szorítórendszer segítségével
- ✓ Indítsa el a robot hegesztési folyamatát
- ✓ Felhasználóvédelem a hegesztési fröccsenés és sugárzás ellen



**Nullpontos szorítórendszer**  
Oldal 22



**Új rögzítő rendszer**  
Oldal 30

Standard model: raktáron  
Egyedi eszközök: Szállítási idő kb. 6 hetek



Részletes információk a termékekről a következő címen:  
[www.siegmund.com/F-cell](http://www.siegmund.com/F-cell)



# Siegmund Hegesztő Cella

Kompakt moduláris rendszer

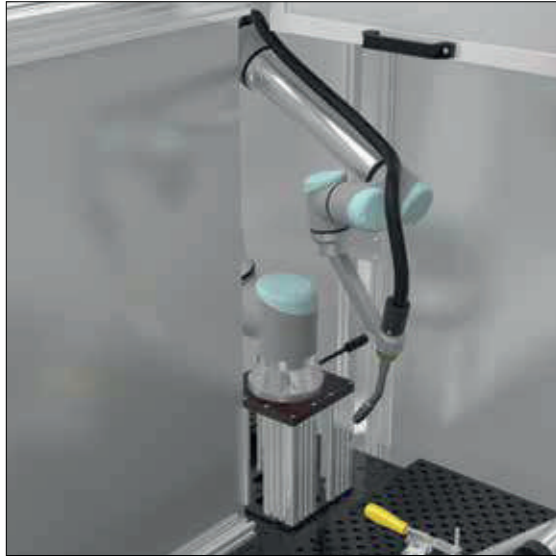

Részletes információk a termékekről a következő címen:  
[www.siegmund.com/F-cell](http://www.siegmund.com/F-cell)

Standard model: raktáron  
Egyedi eszközök: Szállítási idő kb. 6 hetek



### A hegesztőcella konfigurációja

- Dupla ajtók, elől hegesztő válaszfallal
- Alumínium kompozit panelek oldalt és hátul
- Válaszfal két munkaterületre osztható
- Tető csatlakozási lehetőséggel hegesztőfüst elszívó egységhez
- LED-es folyamatjelző kívül
- Beépítési magasság a cellán belül kb. 1300 mm

|   |  |                                 |
|---|--|---------------------------------|
| <b>Hegesztő Cella 2000</b><br>2000 x 1000 mm-es asztalméretre   | <b>Hegesztő Cella 2000</b><br>+ Konzol<br>(hegesztőasztal nélkül)  | <b>6.149 €</b><br>2-0020.RC     |
|   | <b>Készlet 1</b><br>+ Speciális asztal 2000 x 1000 mm (Cikkszám 160020.RC)<br>+ Konzol   | <b>8.996 €</b><br>2-160020.RC1  |
|   | <b>Készlet 2</b><br>+ Speciális asztal 2000 x 1000 mm (Cikkszám 160020.RC)<br>+ Konzol, ST Box, Csavarok, Gyorsszorítók<br>+ 2x Perforált lemezt 950 x 800 mm (Cikkszám 164006.X7)<br>+ 2x Nullapontos szorítórendszer Készlet (Cikkszám ZP1620)<br>+ 2x Új rögzítő rendszer Kezdő készlet (Cikkszám CS160001)   | <b>14.885 €</b><br>2-160020.RC2 |
| <b>Hegesztő Cella 2400</b><br>2400 x 1200 mm-es asztalméretre   | <b>Hegesztő Cella 2400</b><br>+ Konzol<br>(hegesztőasztal nélkül)  | <b>7.084 €</b><br>2-0030.RC     |
|   | <b>Készlet 1</b><br>+ Speciális asztal 2400 x 1200 mm (Cikkszám 160030.RC)<br>+ Konzol   | <b>11.275 €</b><br>2-160030.RC1 |
|   | <b>Készlet 2</b><br>+ Speciális asztal 2400 x 1200 mm (Cikkszám 160030.RC)<br>+ Konzol, ST Box, Csavarok, Gyorsszorítók<br>+ 2x Perforált lemezt 1150 x 1000 mm (Cikkszám 164007.X7)<br>+ 2x Nullapontos szorítórendszer Készlet (Cikkszám ZP1620)<br>+ 2x Új rögzítő rendszer Kezdő készlet (Cikkszám CS160001) | <b>17.843 €</b><br>2-160030.RC2 |
| <b>Hegesztő Cella 3000</b><br>3000 x 1500 mm-es asztalméretre<br><br> Dupla ajtó minden munkaterülethez | <b>Hegesztő Cella 3000</b><br>+ Konzol<br>(hegesztőasztal nélkül)  | <b>8.358 €</b><br>2-0040.RC     |
|   | <b>Készlet 1</b><br>+ Speciális asztal 3000 x 1500 mm (Cikkszám 160040.RC)<br>+ Konzol   | <b>13.681 €</b><br>2-160040.RC1 |
|   | <b>Készlet 2</b><br>+ Speciális asztal 3000 x 1500 mm (Cikkszám 160040.RC)<br>+ Konzol, ST Box, Csavarok, Gyorsszorítók<br>+ 2x Perforált lemezt 1450 x 1150 mm (Cikkszám 164008.X7)<br>+ 2x Nullapontos szorítórendszer Készlet (Cikkszám ZP1620)<br>+ 2x Új rögzítő rendszer Kezdő készlet (Cikkszám CS160001) | <b>21.284 €</b><br>2-160040.RC2 |



Külön felár ellenében rendelhető adapater konzol a robot furatkiosztásának megfelelően  
**278 €**  
 2-004401.X

A cella magasságának egyéni beállítása  
**Ár kérésre**

Standard model: raktáron  
 Egyedi eszközök: Szállítási idő kb. 6 hetek



További online verziók:  
[www.siegmund.com/F-cell](http://www.siegmund.com/F-cell)

» Siegmund perforált lemezek –  
cserélhető munkalapok a maximális  
rugalmasság érdekében

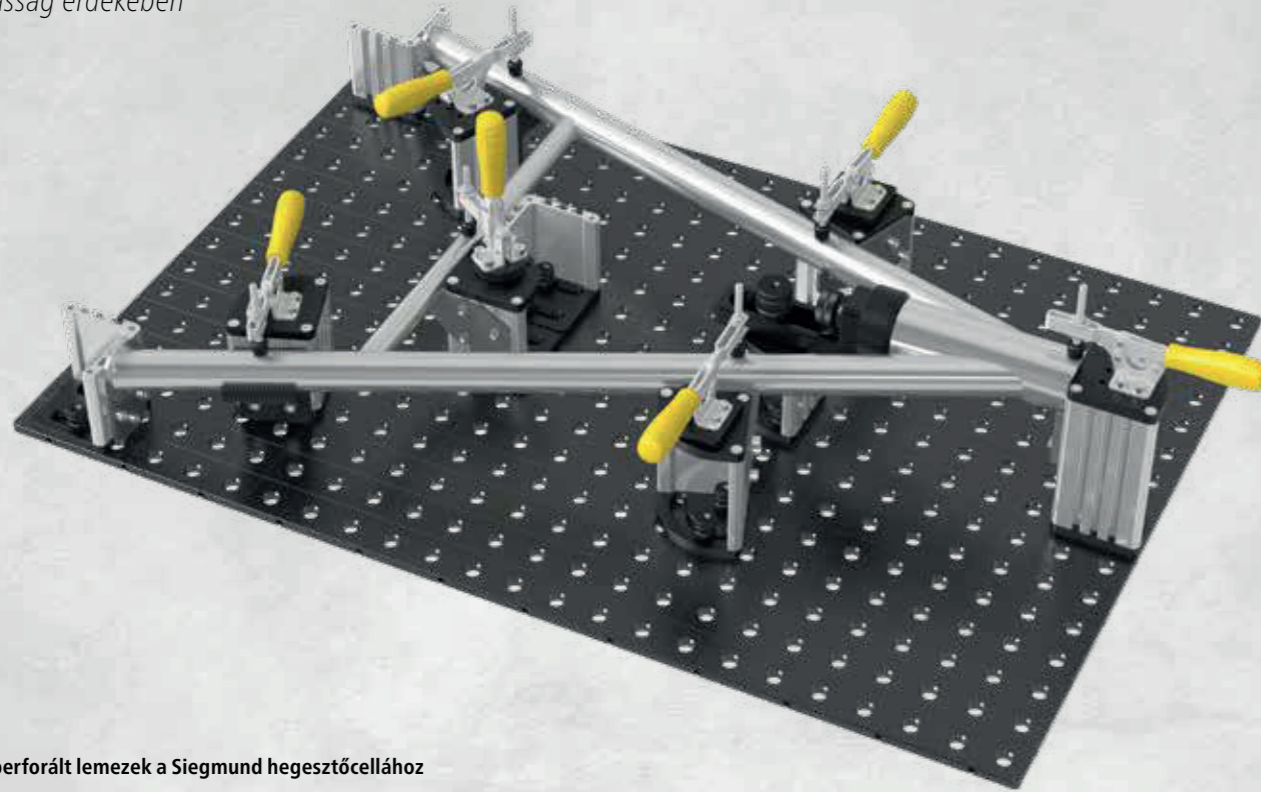

**Speciális perforált lemezek a Siegmund hegesztőcellához**

Egyes perforált lemezekon mélyedések találhatóak a robot konzolja számára, ezért optimalizálva vannak a Siegmund hegesztőcellában való használatra. A nullapontos szorítórendszerrel és az új befogórendszerrel kombinálva az automatizálás és a sorozatgyártás beállítási ideje lecsökken.

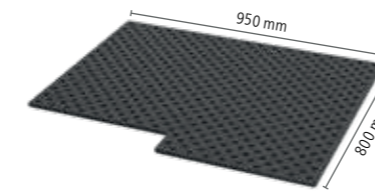
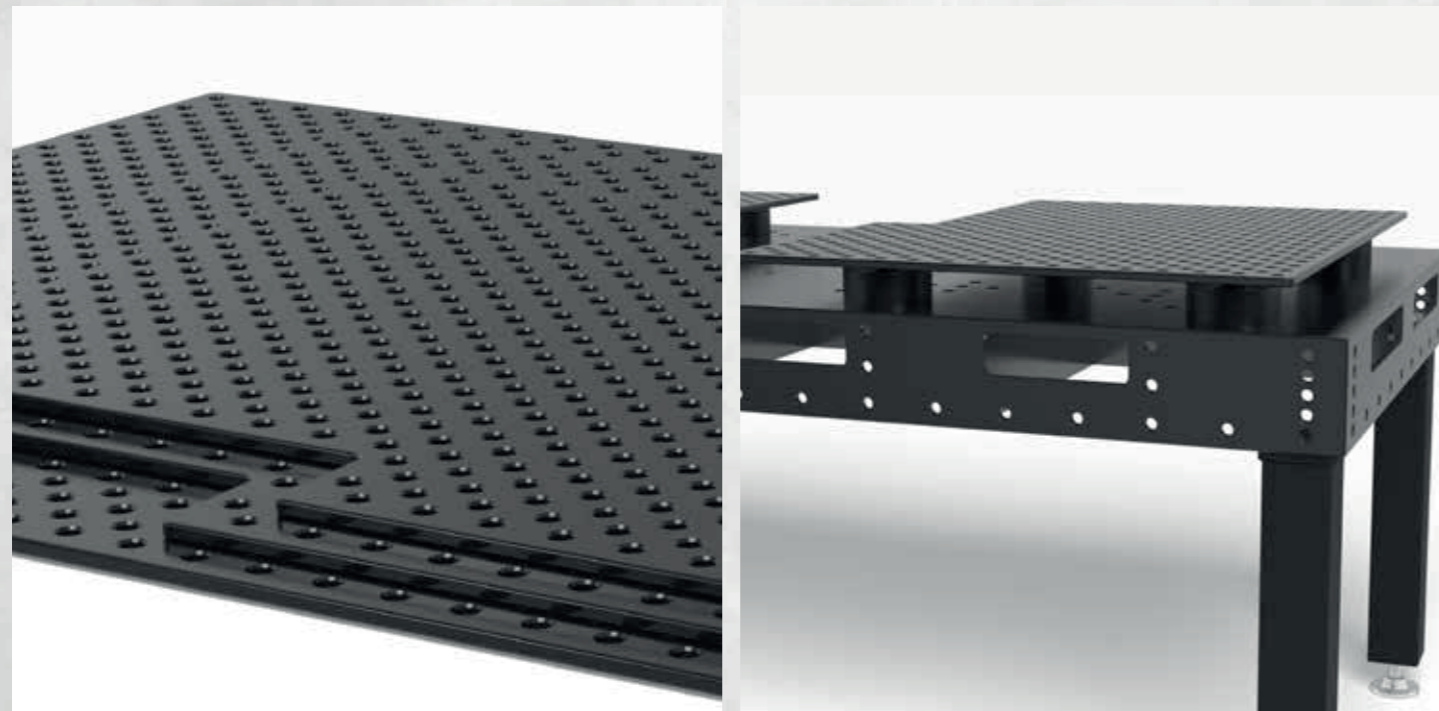

**Perforált lemezt 950 x 800 mm**

- Furat Ø 16 mm
- Edzett szerszámacél X8.7 + Plazma nitridálás
- Anyagvastagság kb. 12 mm
- Furatok átlós rácsban

**799 €**  
2-164006.X7

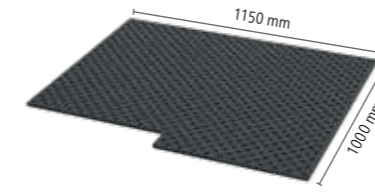

**Perforált lemezt 1150 x 1000 mm**

- Furat Ø 16 mm
- Edzett szerszámacél X8.7 + Plazma nitridálás
- Anyagvastagság kb. 12 mm
- Furatok átlós rácsban

**1.137 €**  
2-164007.X7

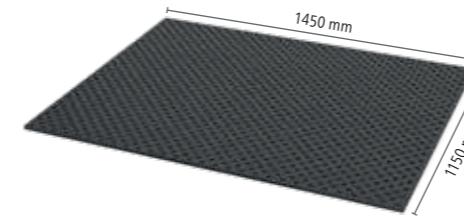

**Perforált lemezt 1450 x 1150 mm**

- Furat Ø 16 mm
- Edzett szerszámacél X8.7 + Plazma nitridálás
- Anyagvastagság kb. 12 mm
- Furatok átlós rácsban

**1.656 €**  
2-164008.X7

További perforált lemezek online:  
[www.siegmund.com/F-cell-plates](http://www.siegmund.com/F-cell-plates)

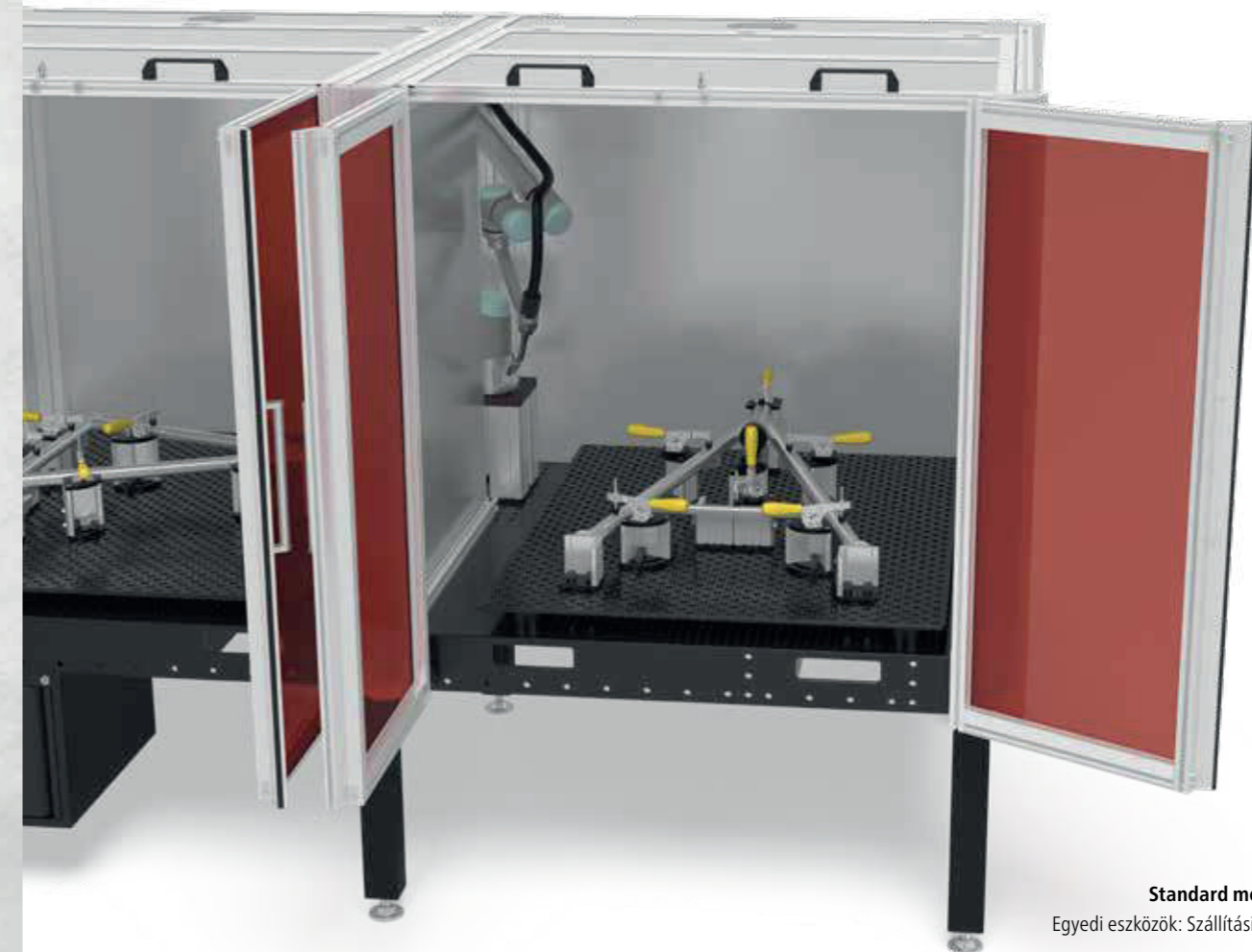

**Standard model: raktáron**  
Egyedi eszközök: Szállítási idő kb. 6 hetek



Részletes információk a termékekről a következő címen:  
[www.siegmund.com/F-cell](http://www.siegmund.com/F-cell)

# Nullapontos szorítórendszer

Egyszerűen és rugalmasan cserélje ki a hegesztőberendezéseket

**new**

» Cserélje ki az ismétlődő szorítórendszereket néhány lépésben a Siegmund nullapontos szorítórendszerével.

## Sorozatban gyártani

A Siegmund nullapontos szorítórendszerével hegesztőasztalát hatékony munkahelyé varázsolhatja, nagy ismétlési pontossággal a sorozatgyártásban. Ugyanakkor időt takarít meg a beállítások, állandó minőséget biztosít, és növeli hegesztőrobotja munkaterhelését. Automatizálja munkahelyét most!

## Változtatás gyorsan

Néhány egyszerű lépéssel válthat az ismétlődő szerkezetek között. Ezért hagyja a szerelvényét a perforált lemezen, és egyszerűen cserélje ki egy másik perforált lemezre.

## Egyszerű használat

A nullpont rögzítőrendszer moduljai a hegesztőasztal furatában vannak központosítva és rögzítve. A perforált lemez rögzítése szorítócsavarokkal történik a nullapontos szorítórendszeren keresztül.

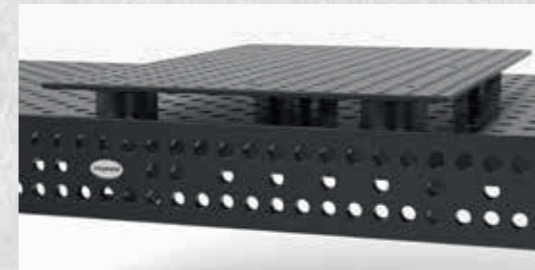
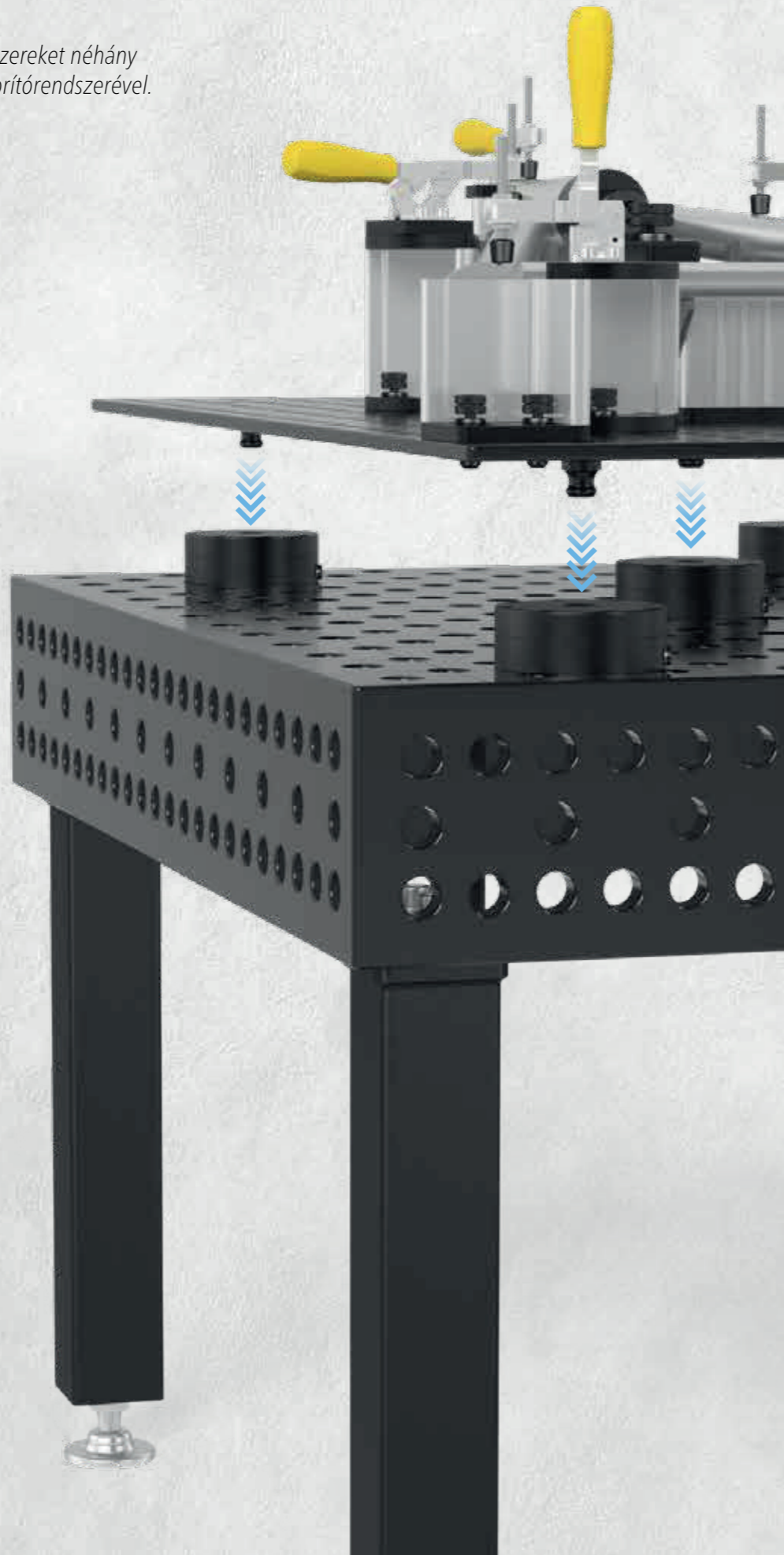

## Jellemzők

- A munka alapot a Siegmund hegesztőasztal képezi
- Perforált lemezenként legalább 4 rögzítőmodul szükséges
- A perforált lemezt golyók segítségével rögzítjük és központosítjuk
- A befogott szerelvény utánállítása nem szükséges



## Előnyei

- Gyorsan válthat az ismétlődő események között
- A nem produktív hegesztési idők minimalizálása
- Használható hegesztőrobottal és anélkül is
- Nagyon jó ismétlési pontosság



## Tartóerő és pontosság

- Maximális függőleges tartóerő modulonként 2 kN
- Nagy pontosságú nullázás



## Stílus

- Mechanikus zár
- Pneumatikus zár



Részletes információk a termékekről a következő címen:  
[www.siegmund.com/F-zeroipoint](http://www.siegmund.com/F-zeroipoint)

➔ Különböző perselyek használata



**Kompenzáló persely**  
egy tengelyben központosítva

**Tartópersely**  
szorító és tartó funkció,  
nincs központosítás









**Központosító persely**  
két tengelyben központosítva

**Tartópersely**  
szorító és tartó funkció,  
nincs központosítás



2-ZP0010







2-ZP0020

|   |   |            |
|---|---|------------|
| <b>2-ZP0010</b>   | <b>Nullapontos szorítórendszer szerelő - nitridált</b>  | 52,00 € •  |
|     | Szorítómodul kézi rögzítéshez, működtetés SW 50 villáskulccsal  |            |
|   | maximális tartóerő Magasság: (c) Ø: Súly:   |            |
|   | 2 kN 45 mm 58 mm 0,54 kg  |            |
| <b>2-ZP0020</b>   | <b>Nullapontos szorítórendszer pneumatikus - nitridált</b>  | 272,00 € • |
|     | pneumatikus szorító modul, a szorítócsavar kioldása sűrített levegővel (kb. 7,5 bar), Tartalmazza az átfolyó csavart ZP0021 |            |
|   | maximális tartóerő Magasság: (c) Ø: Súly:   |            |
|   | 2 kN 45 mm 125 mm 3,39 kg   |            |



2-ZP0022

2-ZP0021

|   |  |           |
|---|--|-----------|
| <b>2-ZP0022</b>   | <b>Fedőcsavar Poliamid</b>                           | 12,00 € • |
|     | a fel nem használt szorítómodulok védelmére          |           |
|   | Hosszúság: (a) Szélesség: (b) Magasság: (c) Ø: Súly: |           |
|   | - - 29 mm 35 mm 0,02 kg                              |           |
| <b>2-ZP0021</b>   | <b>Univerzális bendzsó csavar - nitridált</b>        | 26,00 € • |
|     | a pneumatikus szorítómodul rögzítéséhez              |           |
|   | Hosszúság: (a) Szélesség: (b) Magasság: (c) Ø: Súly: |           |
|   | - - 55 mm 36 mm 0,15 kg                              |           |

 = Karcállóság

 = Hegesztési fröccskölés védelem

 = Rozsdásodás elleni védelem

 = Poliamid

• = Termék raktáron van

○ = Termék rendelés után kerül legyártásra

Magyarázat 3 oldalon



Pótalkatrészek és további információ:  
www.siegmund.com/F-zero-point

### Kezdő készlet szerelő

**Tartalmazza a készletet**

- 4x ZP0010 Nullapontos szorítórendszer szerelő
- 4x ZP1600 Szorítócsavar
- 1x ZP1601 Központosító persely
- 2x ZP1602 Tartópersely
- 1x ZP1603 Kompenzáló persely

**317 €**

Ahelyett 341 €

4-ZP1610



### Kezdő készlet pneumatikus

**Tartalmazza a készletet**

- 4x ZP0020 Nullapontos szorítórendszer pneumatikus
- 4x ZP1600 Szorítócsavar
- 1x ZP1601 Központosító persely
- 2x ZP1602 Tartópersely
- 1x ZP1603 Kompenzáló persely

**1.133 €**

Ahelyett 1.219 €

4-ZP1620



### Megfelelő perforált lemezek

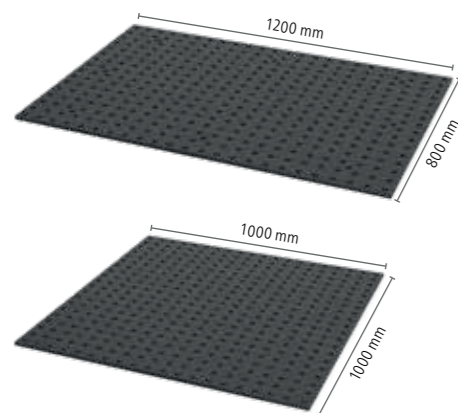

**Perforált lemezt X8.7 1200x800x12 mm**

Edzett szerszámacél X8.7 + Plazma nitridálás  
Furatok 50x50 mm-es rács  
Anyag vastagság kb. 11,5 – 13 mm

**727 €**

2-164004.X7

**Perforált lemezt X8.7 1000x1000x12 mm**

Edzett szerszámacél X8.7 + Plazma nitridálás  
Furatok 50x50 mm-es rács  
Anyag vastagság kb. 11,5 – 13 mm

**735 €**

2-164024.X7



|                 |   |         |  |   |
|-----------------|---|---------|--|---|
| <b>2-ZP1600</b> | <b>Szorítócsavar</b>                    | 23,00 € |  |   |
|                 |   |         |  | perforált lemez rögzítőmodullal történő csatlakoztatásához  |
| Magasság: (c)   | Ø:                                      | Súly:   |  |   |
| 30 mm           | 45 mm                                   | 0,13 kg |  |   |
| <b>2-ZP1601</b> | <b>Központosító persely - nitridált</b> | 9,00 €  |  |   |
|                 |   |         |  | perforált lemezek csatlakoztatására szolgáló csavarok, két tengelyben központosítva, tartalmaz rögzítő anyagot                  |
| Magasság: (c)   | Ø:                                      | Súly:   |  |   |
| 10 mm           | 19 mm                                   | 0,01 kg |  |   |
| <b>2-ZP1602</b> | <b>Tartópersely - nitridált</b>         | 9,00 €  |  |   |
|                 |   |         |  | perforált lemezek csatlakoztatására szolgáló csavarok, szorító és tartó funkció, nincs központosítás, tartalmaz rögzítő anyagot |
| Magasság: (c)   | Ø:                                      | Súly:   |  |   |
| 10 mm           | 19 mm                                   | 0,01 kg |  |   |
| <b>2-ZP1603</b> | <b>Kompenzáló persely - nitridált</b>   | 13,00 € |  |   |
|                 |   |         |  | perforált lemezek csatlakoztatására szolgáló csavarok, egy tengelyben központosítva, tartalmaz rögzítő anyagot                  |
| Magasság: (c)   | Ø:                                      | Súly:   |  |   |
| 10 mm           | 19 mm                                   | 0,01 kg |  |   |

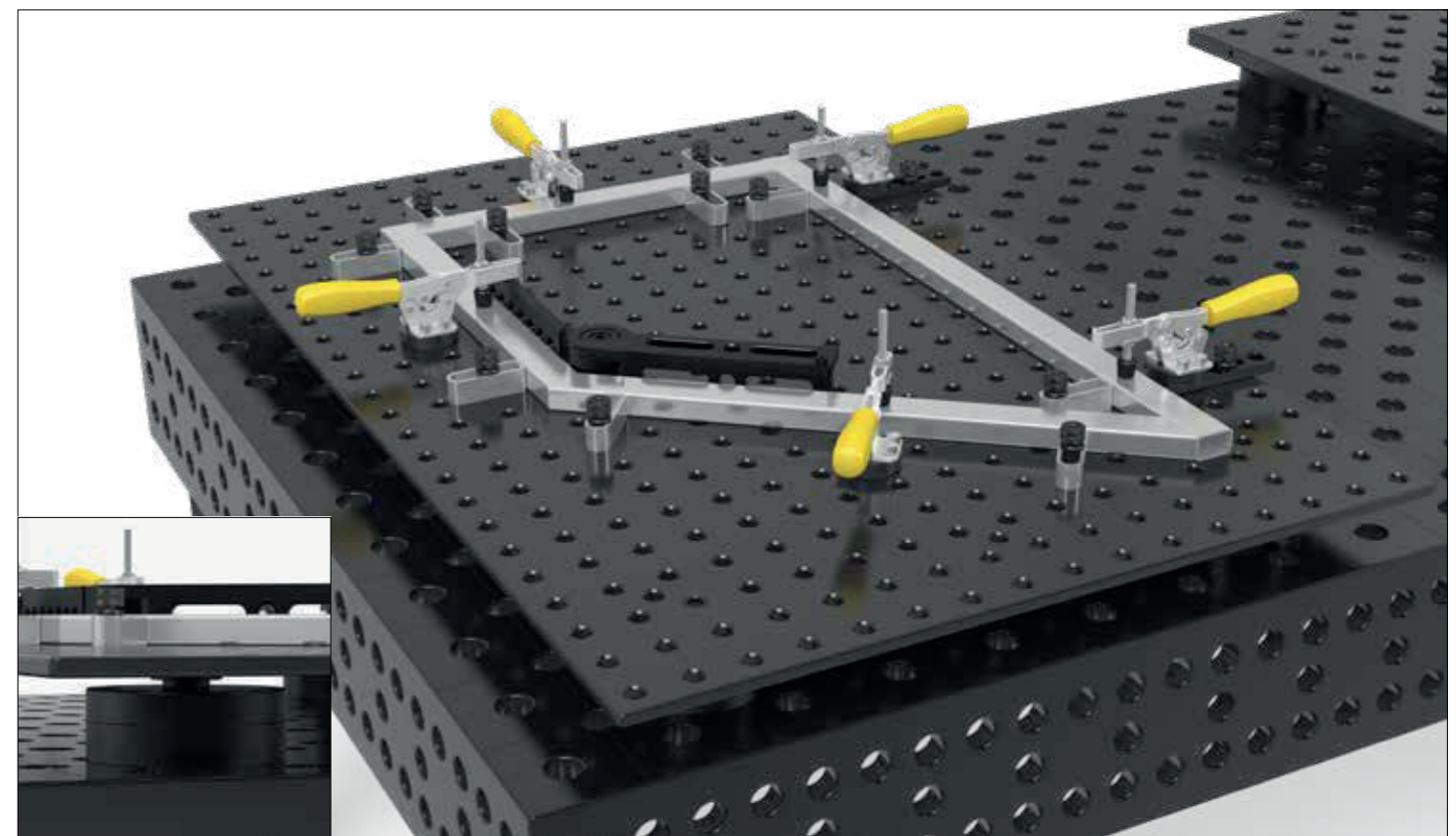

További perforált lemezek online:  
[www.siegmund.com/F-plates](http://www.siegmund.com/F-plates)

**Kezdő készlet szerelő**

**Tartalmazza a készletet**

- 4x ZP0010 Nullapontos szorítórendszer szerelő
- 4x ZP2800 Szorítócsavar
- 1x ZP2801 Központosító persely
- 2x ZP2802 Tartópersely
- 1x ZP2803 Kompenzáló persely

**339 €**

Ahelyett 365 €

4-ZP2810



**Kezdő készlet pneumatikus**

**Tartalmazza a készletet**

- 4x ZP0020 Nullapontos szorítórendszer pneumatikus
- 4x ZP2800 Szorítócsavar
- 1x ZP2801 Központosító persely
- 2x ZP2802 Tartópersely
- 1x ZP2803 Kompenzáló persely

**1.156 €**

Ahelyett 1.243 €

4-ZP2820



**Megfelelő perforált lemezek**

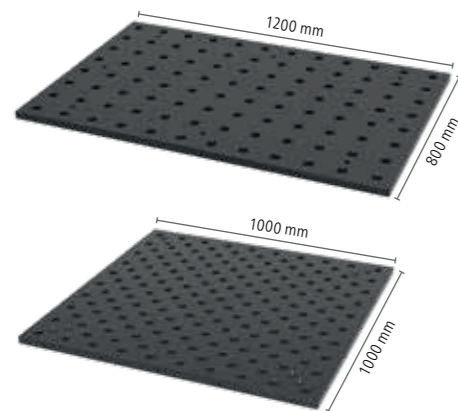

**Perforált lemezt X8.7 1200x800x25 mm**

Edzett szerszámacél X8.7 + Plazma nitridálás  
Furatok 100x100 mm-es rács  
Anyag vastagság kb. 25 mm

**1.184 €**

2-284004.X7

**Basic asztal felület 1000x1000x25 mm**

Edzett szerszámacél X8.7 + Plazma nitridálás  
Furatok Diagonális ráccsal  
Anyag vastagság kb. 25 mm

**1.242 €**

2-281010.XD7.1



|                 |   |         |  |   |
|-----------------|---|---------|--|---|
| <b>2-ZP2800</b> | <b>Szorítócsavar</b>                    | 24,00 € |  |   |
|                 |   |         |  | perforált lemez rögzítőmodullal történő csatlakoztatásához  |
| Magasság: (c)   | Ø:                                      | Súly:   |  |   |
| 40 mm           | 45 mm                                   | 0,25 kg |  |   |
| <b>2-ZP2801</b> | <b>Központosító persely - nitridált</b> | 14,00 € |  |   |
|                 |   |         |  | perforált lemezek csatlakoztatására szolgáló csavarok, két tengelyben központosítva, tartalmaz rögzítő anyagot                  |
| Magasság: (c)   | Ø:                                      | Súly:   |  |   |
| 13 mm           | 31 mm                                   | 0,06 kg |  |   |
| <b>2-ZP2802</b> | <b>Tartópersely - nitridált</b>         | 14,00 € |  |   |
|                 |   |         |  | perforált lemezek csatlakoztatására szolgáló csavarok, szorító és tartó funkció, nincs központosítás, tartalmaz rögzítő anyagot |
| Magasság: (c)   | Ø:                                      | Súly:   |  |   |
| 13 mm           | 31 mm                                   | 0,06 kg |  |   |
| <b>2-ZP2803</b> | <b>Kompenzáló persely - nitridált</b>   | 18,00 € |  |   |
|                 |   |         |  | perforált lemezek csatlakoztatására szolgáló csavarok, egy tengelyben központosítva, tartalmaz rögzítő anyagot                  |
| Magasság: (c)   | Ø:                                      | Súly:   |  |   |
| 13 mm           | 31 mm                                   | 0,06 kg |  |   |

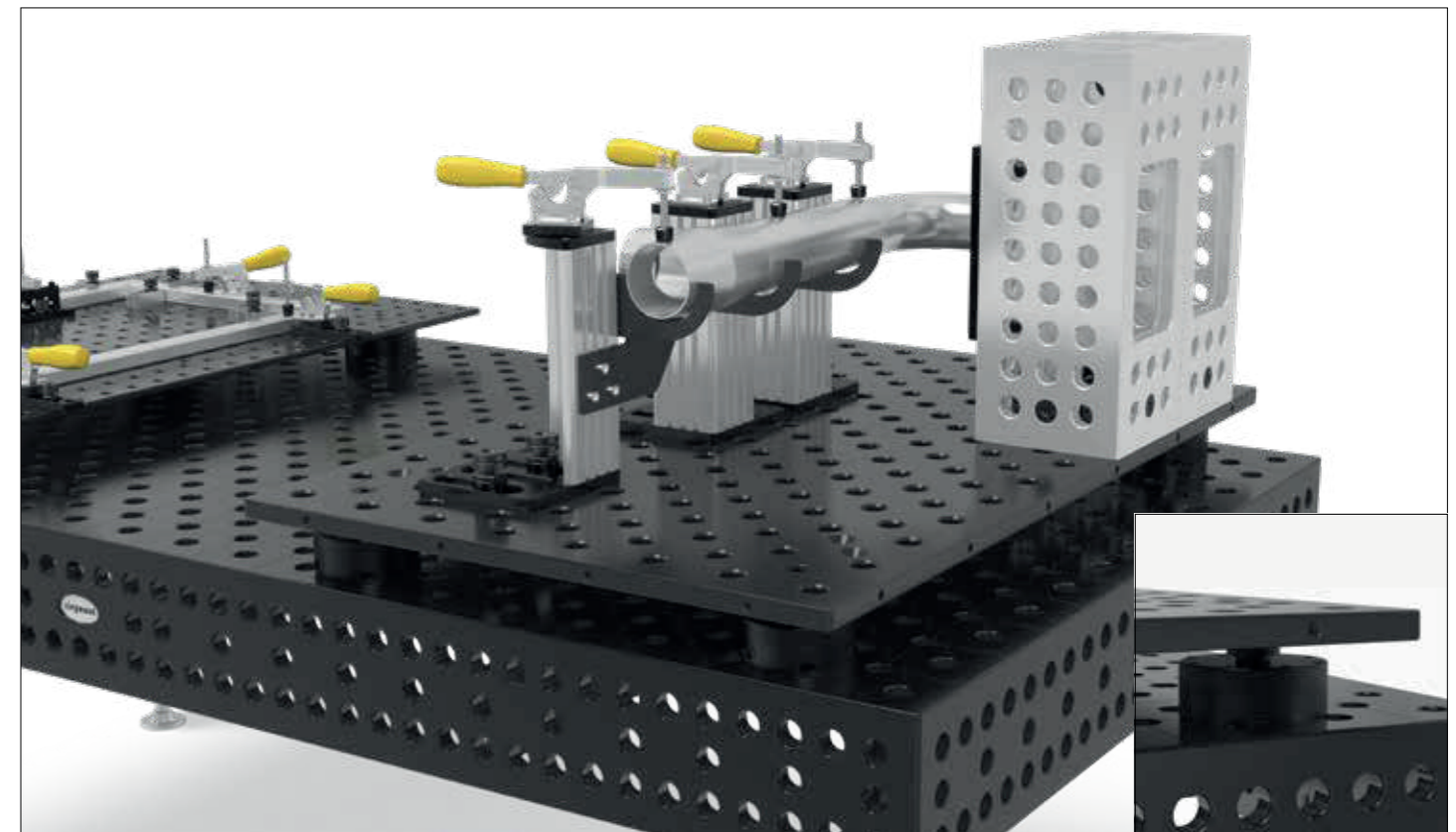

További perforált lemezek online:  
[www.siegmund.com/F-plates](http://www.siegmund.com/F-plates)

# Új rögzítő rendszer

A sablonokkal ellátott sorozatgyártmányok egyszerű létrehozásához

» Építsen egyedi felszerelést kis vagy nagy sorozatához mindössze 1 – 3 óra alatt. Nagyobb termelékenység, kevesebb beállítási idő, nagy ismétlési pontosság.

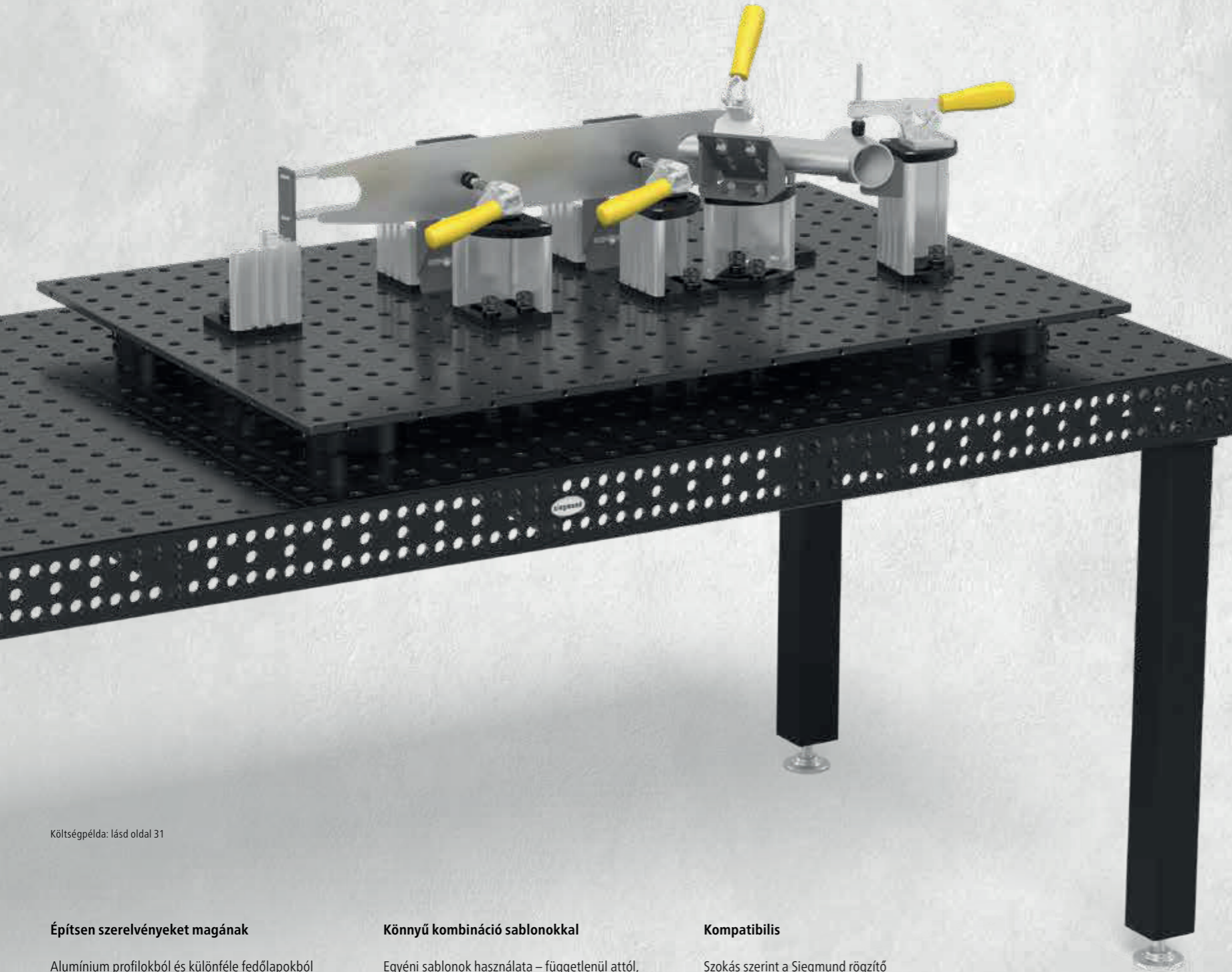

Költségpélda: lásd oldal 31

## Építsen szerelvényeket magának

Alumínium profilokból és különféle fedőlapokból és alaplapokból összeállíthatja egyedi berendezéseit. Gyorsan, egyszerűen és olcsón készíthet kis-nagy sorozatokat.

## Könnyű kombináció sablonokkal

Egyéni sablonok használata – függetlenül attól, hogy lézer alkatrészek vagy a 3D nyomtatott termékek. A sablonok négyzet alakú anyákkal és csavarokkal rögzíthetők a T-Slot profiljához.

## Kompatibilis

Szokás szerint a Siegmund rögzítő rendszer az összes többi Siegmund termékkel is kombinálható.

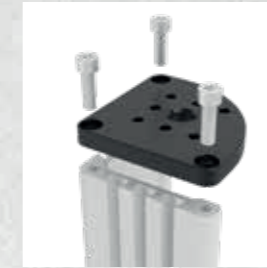

## Jellemzők

- Moduláris rendszer a maximális rugalmasságért
- 16, 22 és 28 rendszerekhez
- A termékpalletta folyamatos bővítése
- Siegmund perforált lemezeket, hegesztőasztalokat vagy horonyasztalokat ajánlunk alapul

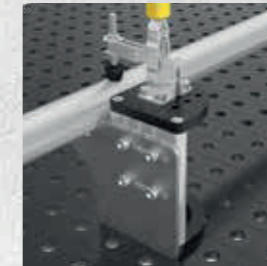

## Munka sablonokkal

- T-hornyú sablonok, pl. lézersablonok, 3D nyomtatott alkatrészek stb.
- A sablonok összehangolása az asztal felületének használatával történik



## Egyéni magasság

- Az alkatrész magasságát az alumínium profilok hossza határozza meg
- A magasság az ügyféloldali vágással egyedileg állítható
- Alumínium profil rögzített hosszúságban és rudanként kapható



## Gyorsszorító

- Gyors rögzítés és kioldás
- Ergonomikus fogantyú
- Különböző verziók és méretek állnak rendelkezésre
- Standard Siegmund furat mintával



## Költségpélda

hegesztőasztal nélkül, perforált lemez, nullpont rögzítő rendszer és lézeres vágott profilok

### Tartozékok

15x Csavarok

594 €

### Rögzítő rendszer

2x Alumínium profil 76 mm, 5x Alumínium profil 101 mm, 1x Alumínium profil 151 mm, 4x Fedél, 8x Alaplemez, 86x Csavarok, 4x Gyorsszorítók, 2x Távtartó lemez

638 €

Szerelési idő kb. 2,5 óra



Részletes információk a termékekről a következő címen:  
[www.siegmund.com/F-clampingsystem](http://www.siegmund.com/F-clampingsystem)



# Új rögzítő rendszer

A sablonokkal ellátott sorozatgyártmányok egyszerű létrehozásához

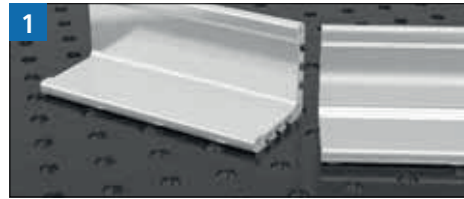

## Határozza meg a négyzet magasságát

- Fűrészelje le az alumínium profilt a kívánt magasságig
- Vegye figyelembe a vágás minimális magasságát (Oldal 35)
- Biztosítsa a derékszögű vágott éleket
- Fűrészelés után a profilt le kell sorjázni

Kínálunk vágott és kész profilokat is. (Oldal 35)

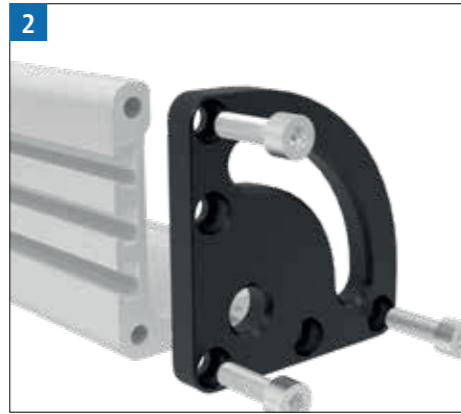

## Rögzítse az alaplemezt

- Rögzítse az alumínium profilhoz önmetsző csavarokkal
- A csavarok becsavarásakor egy menet jön létre a profilban
- Menetvágás nem szükséges
- Maximális nyomaték: 20 Nm



## Helyezzen be négyyszögletes anyákat

- Helyezzen négyyszög alakú anyákat az alumíniumprofilok T-hornyaiba
- Munkadarab sablonok (anyagvastagság 5 – 6 mm) rögzítéséhez, vagy opcionálisan gyorscsereelő bilincsek oldalirányú rögzítéséhez M8x12 csavarok szükségesek



## Rögzítse a fedőlapot

- Rögzítse az alumínium profilhoz önmetsző csavarokkal
- A csavarok becsavarásakor egy menet jön létre a profilban
- Menetvágás nem szükséges
- Maximális nyomaték: 20 Nm



## Szerelési tartozékok

- Szerelje fel a gyorscsereelő bilincset közvetlenül a fedőlapra
- A gyorsan cserélhető bilincs adapterrel is rögzíthető
- A bilincsek, végállítók és prizmak rögzítése 16 rendszerű furatokban lehetséges



## Rögzítse az eszközt

- Rögzítés perforált lemezre, hegesztőasztalra vagy horonyasztalra gyorsrögzítőcsavarokkal
- Szükség esetén M8x12 csavarral rögzítse a testreszabott sablont egy négyzet alakú anyához



Példa a kész szögre

## Önmetsző csavarok M8x25

Oldal 37

## Négyyszögű anyák M8

Oldal 37

## Csavarok M8x12

Oldal 37

## Lézervágott profil

Ügyféloldali példa

## Perforált lemezt

Oldal 38 / 40 / 42

## Gyorszorító

Oldal 36

## Csavarok M8x16

Oldal 37

## Fedél

Oldal 35

## Alumínium profil 100 T

Oldal 35

## Gyorsrögzítő csavar

Oldal 115 / 143 / 183

## Alaplemez

Oldal 39 / 41 / 43

## Önmetsző csavarok M8x25

Oldal 37

Részletes információk a termék összeállításáról:  
[www.siegmund.com/F-clampingsystem](http://www.siegmund.com/F-clampingsystem)



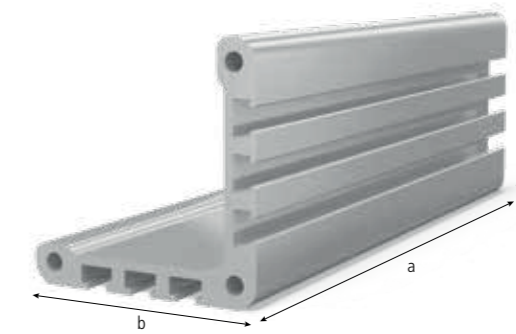
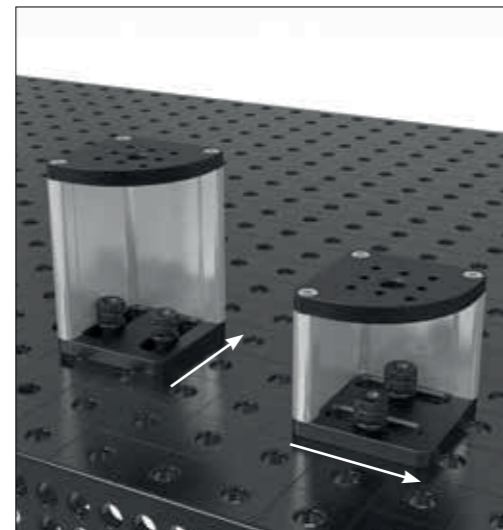
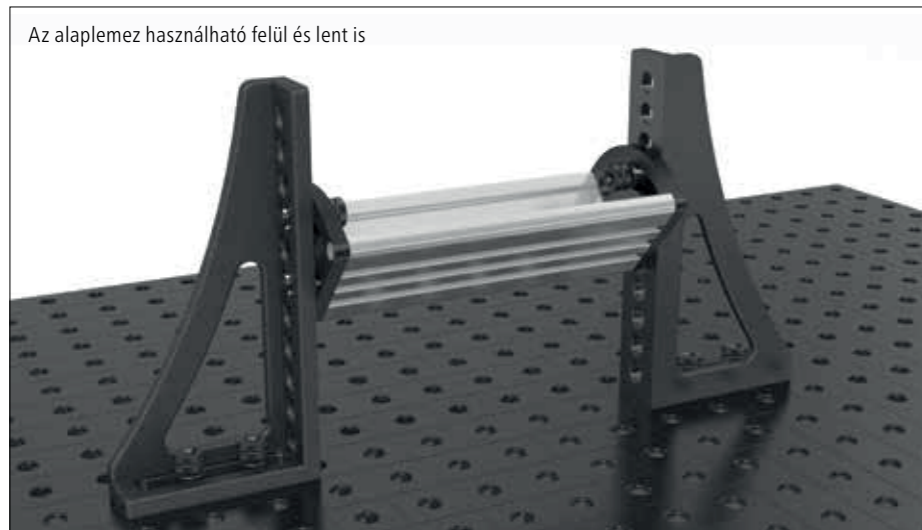
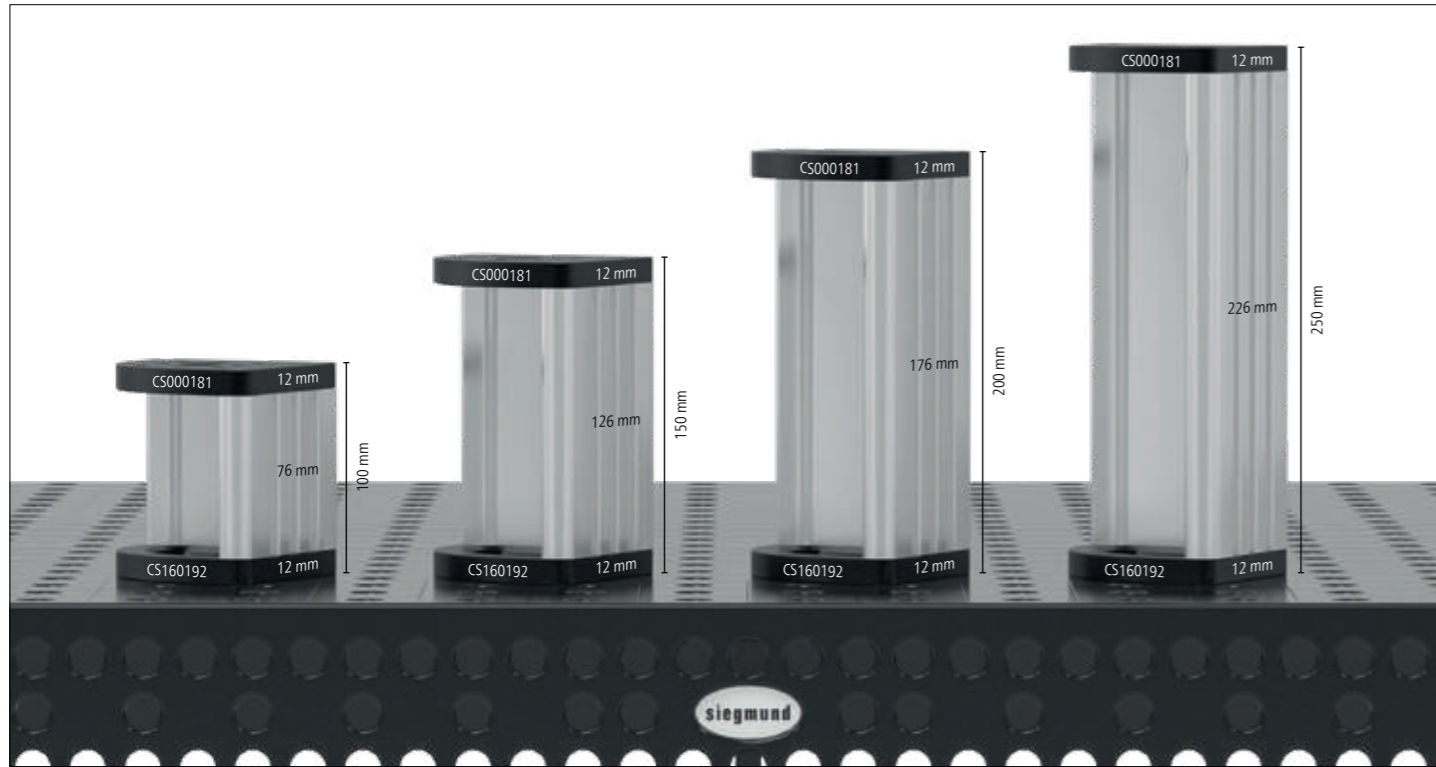

ALU

**Alumínium profil 100 T**

3 T-horony mindkét oldalán, M8 szögletes anyához, a T-hornyok távolsága 20 mm, az alap és a fedőlap csatlakoztatásához, 2000 mm-es alumínium profil egyedi vágáshoz, A vágások minimális magassága: Rendszer 16: 45 mm, Rendszer 22: 35 mm, Rendszer 28: 40 mm

|                              | Stílus:  | Hosszúság: (a)  | Szélesség: (b) | Magasság: (c) | Súly:   |                   |
|------------------------------|----------|-----------------|----------------|---------------|---------|-------------------|
| <a href="#">2-CS000172.1</a> | T-horony | <b>76 mm</b>    | 100 mm         | 100 mm        | 0,34 kg | <b>13,00 €</b> •  |
| <a href="#">2-CS000172.2</a> | T-horony | <b>101 mm</b>   | 100 mm         | 100 mm        | 0,45 kg | <b>15,00 €</b> •  |
| <a href="#">2-CS000172.3</a> | T-horony | <b>126 mm</b>   | 100 mm         | 100 mm        | 0,56 kg | <b>18,00 €</b> •  |
| <a href="#">2-CS000172.4</a> | T-horony | <b>151 mm</b>   | 100 mm         | 100 mm        | 0,66 kg | <b>19,00 €</b> •  |
| <a href="#">2-CS000172.5</a> | T-horony | <b>176 mm</b>   | 100 mm         | 100 mm        | 0,77 kg | <b>22,00 €</b> •  |
| <a href="#">2-CS000172.6</a> | T-horony | <b>201 mm</b>   | 100 mm         | 100 mm        | 0,88 kg | <b>24,00 €</b> •  |
| <a href="#">2-CS000172.7</a> | T-horony | <b>226 mm</b>   | 100 mm         | 100 mm        | 0,99 kg | <b>25,00 €</b> •  |
| <a href="#">2-CS000172.8</a> | T-horony | <b>251 mm</b>   | 100 mm         | 100 mm        | 1,10 kg | <b>28,00 €</b> •  |
| <a href="#">2-CS000172.9</a> | T-horony | <b>276 mm</b>   | 100 mm         | 100 mm        | 1,21 kg | <b>31,00 €</b> •  |
| <a href="#">2-CS000176</a>   | T-horony | <b>500 mm</b>   | 100 mm         | 100 mm        | 2,19 kg | <b>50,00 €</b> •  |
| <a href="#">2-CS000172</a>   | T-horony | <b>2.000 mm</b> | 100 mm         | 100 mm        | 8,74 kg | <b>165,00 €</b> • |

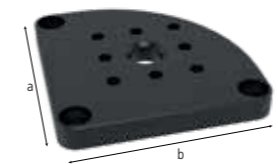

2-CS000181

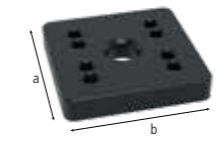

2-CS000183

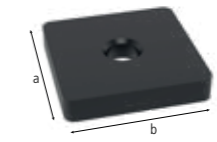

2-CS000184

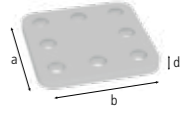

2-CS000185.Set

|  |   |                  |
|--|---|------------------|
| <a href="#">2-CS000181</a>   | <b>Fedél 100 - nitridált</b>  | <b>32,00 €</b> • |
|  | menetes furatok M8 a gyorsan cserélhető bilincsek rögzítéséhez, rögzítés a profilhoz önmetsző csavarokkal, S16 rendszerfurat közepén  |                  |
| Hosszúság: (a)   | Szélesség: (b)  | MS: (d)          |
| 100 mm   | 100 mm  | 12 mm            |
|  |   | Súly:            |
|  |   | 0,71 kg          |
| <a href="#">2-CS000183</a>   | <b>Furatmintás adapterlemez Gyorsrögzítés szorítóhoz - nitridált</b>  | <b>20,00 €</b> • |
|  | rögzítés süllyesztett csavarokkal 160528, lehetővé teszi a gyorsan cserélhető bilincsek szabad elhelyezését, Gyorsrögzítés szorítóhoz (Furat minta 40x20 mm / 40x40 mm / 40 mm) |                  |
| Hosszúság: (a)   | Szélesség: (b)  | MS: (d)          |
| 70 mm  | 70 mm   | 12 mm            |
|  |   | Súly:            |
|  |   | 0,41 kg          |
| <a href="#">2-CS000184</a>   | <b>Adapterlemez furatminta nélkül Gyorsrögzítés szorítóhoz - nitridált</b>  | <b>14,00 €</b> • |
|  | rögzítés süllyesztett csavarokkal 160528, adapter más gyártók gyorsrögzítő bilincseihez, fúrasi mintát adhat hozzá az ügyfél is   |                  |
| Hosszúság: (a)   | Szélesség: (b)  | MS: (d)          |
| 70 mm  | 70 mm   | 12 mm            |
|  |   | Súly:            |
|  |   | 0,44 kg          |
| <a href="#">2-CS000185.Set</a>   | <b>Készlet Távtartó lemez 5 mm csomagban 5 db - Rozsdamentes acél</b>   | <b>20,00 €</b> • |
| 5 darab, a magasság kompenzációjaként gyorsan cserélhető bilincsek használatához, Gyorsrögzítés szorítóhoz (Furat minta 40x20 mm / 40x40 mm / 40 mm) |   |                  |
| Hosszúság: (a)   | Szélesség: (b)  | MS: (d)          |
| 59 mm  | 59 mm   | 5 mm             |
|  |   | Súly:            |
|  |   | 0,60 kg          |

MS=Anyag vastagság;



Részletes információk a termékekről a következő címen:  
[www.siegmund.com/F-clampingsystem](http://www.siegmund.com/F-clampingsystem)

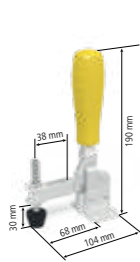

2-CS009082

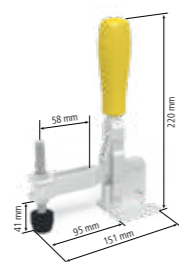

2-CS009084

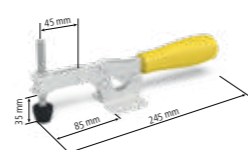

2-CS009092

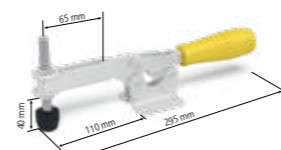

2-CS009094

|  |                                |                |
|--|--------------------------------|----------------|
| <b>2-CS009082</b>  | <b>Függőleges bilincs 1800</b> | 33,00 € •      |
| adapter nélkül, Furat minta 40x20 mm, nyitási szög: 110°   |                                |                |
| maximális tartóerő   | Hosszúság: (a)                 | Szélesség: (b) |
| 1,8 kN   | 104 mm                         | 56 mm          |
|  |                                | Magasság: (c)  |
|  |                                | 190 mm         |
|  |                                | Súly:          |
|  |                                | 0,43 kg        |
| <b>2-CS009084</b>  | <b>Függőleges bilincs 2200</b> | 36,00 € •      |
| adapter nélkül, Furat minta 40x40 mm, nyitási szög: 105°   |                                |                |
| maximális tartóerő   | Hosszúság: (a)                 | Szélesség: (b) |
| 2,2 kN   | 151 mm                         | 58 mm          |
|  |                                | Magasság: (c)  |
|  |                                | 220 mm         |
|  |                                | Súly:          |
|  |                                | 0,70 kg        |
| <b>2-CS009092</b>  | <b>Vízszintes bilincs 1800</b> | 31,00 € •      |
| adapter nélkül, Furat minta 40x20 mm, kevesebb interferencia kontúrral, mint a függőleges bilincsek, nyitási szög: 90° |                                |                |
| maximális tartóerő   | Hosszúság: (a)                 | Szélesség: (b) |
| 1,8 kN   | 245 mm                         | 56 mm          |
|  |                                | Magasság: (c)  |
|  |                                | -              |
|  |                                | Súly:          |
|  |                                | 0,43 kg        |
| <b>2-CS009094</b>  | <b>Vízszintes bilincs 3000</b> | 39,00 € •      |
| adapter nélkül, Furat minta 40x40 mm, kevesebb interferencia kontúrral, mint a függőleges bilincsek, nyitási szög: 90° |                                |                |
| maximális tartóerő   | Hosszúság: (a)                 | Szélesség: (b) |
| 3 kN   | 295 mm                         | 58 mm          |
|  |                                | Magasság: (c)  |
|  |                                | -              |
|  |                                | Súly:          |
|  |                                | 0,73 kg        |

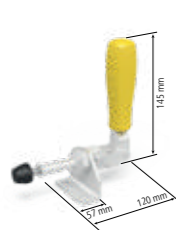

2-CS009083

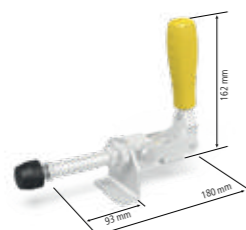

2-CS009093

|                                   |   |           |
|-----------------------------------|---|-----------|
| <b>2-CS009083</b>                 | <b>Vízszintes csatlakozó szorító 2500</b> | 45,00 € • |
| adapter nélkül, Furat minta 40 mm |   |           |
| maximális tartóerő                | Hosszúság: (a)                            | Súly:     |
| 2,5 kN                            | 120 mm                                    | 0,51 kg   |
| <b>2-CS009093</b>                 | <b>Vízszintes csatlakozó szorító 4000</b> | 64,00 € • |
| adapter nélkül, Furat minta 40 mm |   |           |
| maximális tartóerő                | Hosszúság: (a)                            | Súly:     |
| 4 kN                              | 180 mm                                    | 1,00 kg   |



2-CS009001



2-CS009002



2-CS009003



2-CS009004

|  |  |          |
|--|--|----------|
| <b>2-CS009001</b>  | <b>Készlet Önmetsző csavarok M8x25 csomagban 50 db</b> | 9,00 € • |
| 50 darab, alumínium profilú alap vagy fedőlapok csatlakoztatásához                                   |  |          |
|  | Súly:  |          |
|  | 1,00 kg  |          |
| <b>2-CS009002</b>  | <b>Készlet Csavarok M8x12 csomagban 50 db</b>          | 9,00 € • |
| 50 darab, gyorsan cserélhető bilincsek és sablonok (anyagvastagság 5 – 6 mm) rögzítéséhez a horonyba |  |          |
|  | Súly:  |          |
|  | 0,60 kg  |          |
| <b>2-CS009003</b>  | <b>Készlet Csavarok M8x16 csomagban 50 db</b>          | 9,00 € • |
| 50 darab, a gyorsan cserélhető bilincsek fedőlapokhoz történő rögzítésre                             |  |          |
|  | Súly:  |          |
|  | 0,65 kg  |          |
| <b>2-CS009004</b>  | <b>Készlet Négyzetű anyák M8 csomagban 50 db</b>       | 3,00 € • |
| 50 darab, Csúsó tömbök alumínium profilokhoz T-Slot-tal  |  |          |
|  | Súly:  |          |
|  | 0,35 kg  |          |

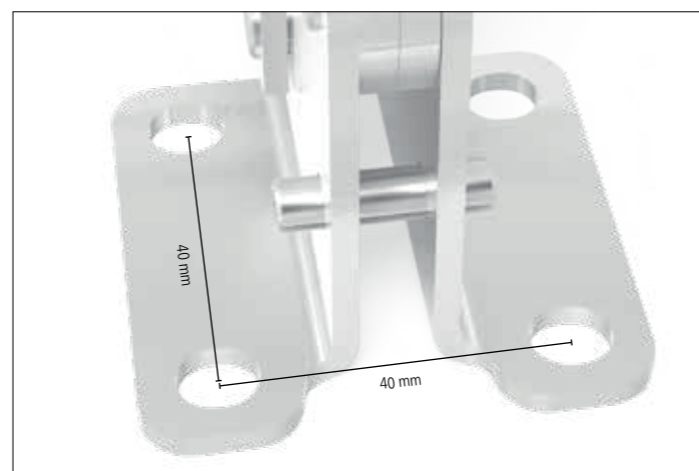
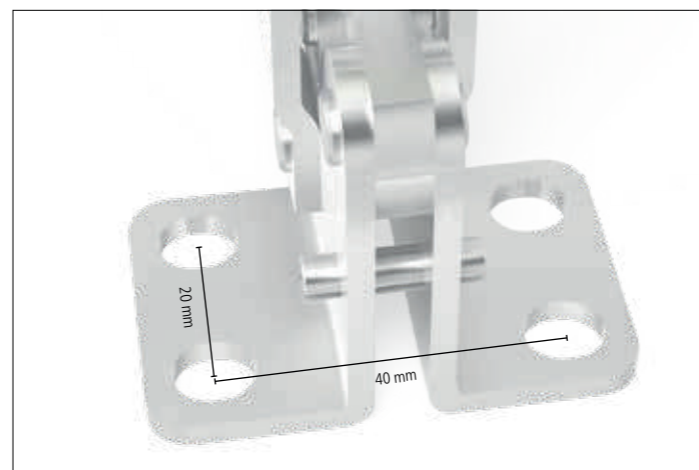

Részletes információk a termékekről a következő címen:  
www.siegmund.com/F-clampingsystem

Kezdő készlet 16

Tartalmazza a készletet

- 4x CS000176 Alumínium profil 100 T 500 mm
- 4x CS000181 Fedél 100 nitridált
- 4x CS160192 Alaplemez 100 sugár nitridált
- 1x CS009001 Készlet Önmetsző csavarok M8x25 csomagban 50 db
- 1x CS009002 Készlet Csavarok M8x12 csomagban 50 db
- 1x CS009003 Készlet Csavarok M8x16 csomagban 50 db
- 1x CS009004 Készlet Négyszögű anyák M8 csomagban 50 db

419 €

Ahelyett 450 €

4-CS160001.1



Perforált lemezt X8.7 1200x800x12 mm

Ideális alap az Ön szerkezeteihez.

Furat Ø 16 mm

Edzett szerszámacél X8.7  
+ Plazma nitridálás  
Furatok 50x50 mm-es rács  
Anyag vastagság kb. 11,5 – 13 mm

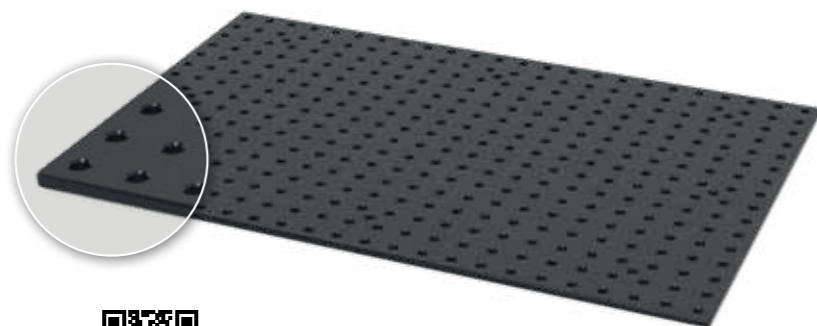

További perforált lemezek online:  
[www.siegmund.com/F-plates](http://www.siegmund.com/F-plates)

727 €

4-164004.X7

Gyorszorítók adapterrel

**Függőleges bilincs 1800 adapterrel**  
adapter CS160715.4, a rendszer 16 mm furatához

4-CS160790 53 € •

**Vízszintes csatlakozó szorító 2500 adapterrel**  
adapter CS160715.4, a rendszer 16 mm furatához

4-CS160792 65 € •

**Vízszintes bilincs 1800 adapterrel**  
adapter CS160715.4, a rendszer 16 mm furatához

4-CS160794 51 € •

**Vízszintes csatlakozó szorító 4000 adapterrel**  
adapter CS160715.4, a rendszer 16 mm furatához

4-CS160793 81 € •

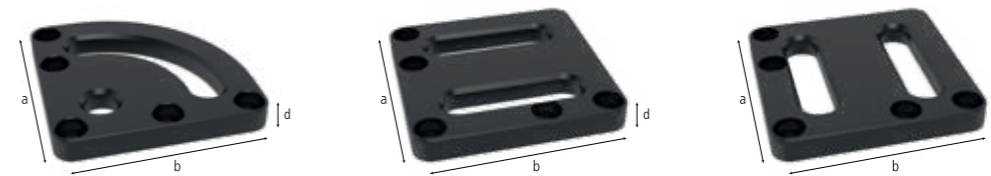

2-CS160192

2-CS160193

2-CS160194

|                   |   |               |
|-------------------|---|---------------|
| <b>2-CS160192</b> | <b>Alaplemez 100 sugár - nitridált</b>  | 24,00 € •     |
|                   | sugárirányba pozicionálható, alumínium profilokhoz való rögzítéshez önmetsző csavarral, 50 mm furattávolsághoz, fokozatmentes forgatás 90° -kal |               |
| Hosszúság: (a)    | Szélesség: (b)  | MS: (d)       |
| 100 mm            | 100 mm  | 12 mm         |
|                   |   | Súly: 0,57 kg |
| <b>2-CS160193</b> | <b>Alaplemez 100 egyenes bal - nitridált</b>  | 25,00 € •     |
|                   | lineárisan pozicionálható bal, alumínium profilokhoz való rögzítéshez önmetsző csavarral, fokozatmentesen mozgatható                            |               |
| Hosszúság: (a)    | Szélesség: (b)  | MS: (d)       |
| 100 mm            | 100 mm  | 12 mm         |
|                   |   | Súly: 0,64 kg |
| <b>2-CS160194</b> | <b>Alaplemez 100 egyenes jobb - nitridált</b>   | 25,00 € •     |
|                   | lineárisan pozicionálható jobb, alumínium profilokhoz való rögzítéshez önmetsző csavarral, fokozatmentesen mozgatható                           |               |
| Hosszúság: (a)    | Szélesség: (b)  | MS: (d)       |
| 100 mm            | 100 mm  | 12 mm         |
|                   |   | Súly: 0,64 kg |

MS=Anyag vastagság;



2-CS160715.4

2-160546.1

|                     |   |               |
|---------------------|---|---------------|
| <b>2-CS160715.4</b> | <b>Adapter furatokkal Ø 60 / 15 furcsa - polírozott</b>   | 24,00 € •     |
|                     | Gyorsrögzítő szorítóhoz (Furat minta 40x20 mm / 40 mm), a rendszer 16 mm furatához  |               |
| Magasság: (c)       | Ø:  | MS: (d)       |
| 25 mm               | 60 mm   | 15 mm         |
|                     |   | Súly: 0,36 kg |
| <b>2-160546.1</b>   | <b>Polírozott szorító M8 menethez</b>   | 9,00 € •      |
|                     | csavart tartalmazza, Távolítsa el az O-gyűrűt a csavar beillesztéséhez, a Siegmund alkatrészek rögzítése a menetes furathoz |               |
| Magasság: (c)       | Ø:  | MS: (d)       |
| 17 mm               | 23 mm   | -             |
|                     |   | Súly: 0,02 kg |

MS=Anyag vastagság;



Részletes információk a termékekről a következő címen:  
[www.siegmund.com/F-clampingsystem](http://www.siegmund.com/F-clampingsystem)

**Kezdő készlet 22**

**Tartalmazza a készletet**

- 4x CS000176 Alumínium profil 100 T 500 mm
- 4x CS000181 Fedél 100 nitridált
- 4x CS220192 Alaplemez 170 sugár nitridált
- 1x CS009001 Készlet Önmetsző csavarok M8x25 csomagban 50 db
- 1x CS009002 Készlet Csavarok M8x12 csomagban 50 db
- 1x CS009003 Készlet Csavarok M8x16 csomagban 50 db
- 1x CS009004 Készlet Négyyszögű anyák M8 csomagban 50 db

**546 €**

Ahelyett 587 €

4-CS220001.1

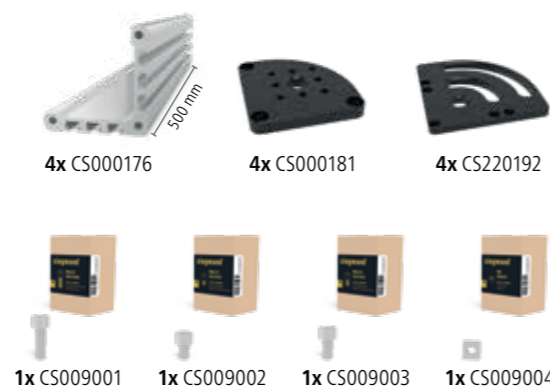

**Perforált lemezt S355J2+N 1200x800x18 mm**

Ideális alap az Ön szerkezeteihez.

**Furat Ø 22 mm**

Magas minőségű acél S355J2+N  
+ Plazma nitridálás  
Furatok 100x100 mm-es rács  
Anyag vastagság kb. 17 – 19 mm



További perforált lemezek online:  
[www.siegmund.com/F-plates](http://www.siegmund.com/F-plates)

**778 €**

4-224004.P

**Gyorszorítók adapterrel**



**Függőleges bilincs 1800 adapterrel**

adapter CS220715.4, 22 mm-es rendszerfurathoz

4-CS220790

53 € •



**Függőleges bilincs 2200 adapterrel**

adapter CS220715.4, 22 mm-es rendszerfurathoz

4-CS220791

57 € •



**Vízszintes bilincs 1800 adapterrel**

adapter CS220715.4, 22 mm-es rendszerfurathoz

4-CS220794

51 € •



**Vízszintes bilincs 3000 adapterrel**

adapter CS220715.4, 22 mm-es rendszerfurathoz

4-CS220795

58 € •



**Vízszintes csatlakozó szorító 2500 adapterrel**

adapter CS220715.4, 22 mm-es rendszerfurathoz

4-CS220792

65 € •



**Vízszintes csatlakozó szorító 4000 adapterrel**

adapter CS220715.4, 22 mm-es rendszerfurathoz

4-CS220793

81 € •

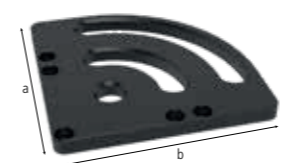

2-CS220192

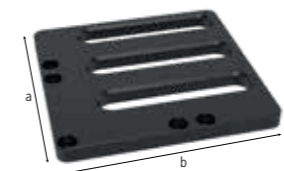

2-CS220193

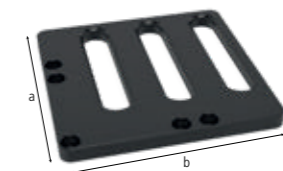

2-CS220194

| 2-CS220192 | Alaplemez 170 sugár - nitridált  | 58,00 € • |
|------------|--|-----------|
|            | sugárirányba pozicionálható, alumínium profilokhoz való rögzítéshez önmetsző csavarral, 50 mm furattávolsághoz / 100 mm, fokozatmentes forgatás 90° -kal |           |
|            | Hosszúság: (a) Szélesség: (b) MS: (d) Súly:  |           |
|            | 170 mm 170 mm 18 mm 2,59 kg  |           |
| 2-CS220193 | Alaplemez 170 egyenes bal - nitridált  | 66,00 € • |
|            | lineárisan pozicionálható bal, alumínium profilokhoz való rögzítéshez önmetsző csavarral, fokozatmentesen mozgatható                                     |           |
|            | Hosszúság: (a) Szélesség: (b) MS: (d) Súly:  |           |
|            | 170 mm 170 mm 18 mm 2,81 kg  |           |
| 2-CS220194 | Alaplemez 170 egyenes jobb - nitridált   | 66,00 € • |
|            | lineárisan pozicionálható jobb, alumínium profilokhoz való rögzítéshez önmetsző csavarral, fokozatmentesen mozgatható                                    |           |
|            | Hosszúság: (a) Szélesség: (b) MS: (d) Súly:  |           |
|            | 170 mm 170 mm 18 mm 2,81 kg  |           |

MS=Anyag vastagság;



2-CS220715.4



2-220546.1

| 2-CS220715.4 | Adapter furatokkal Ø 70 / 15 furcsa - polírozott   | 24,00 € • |
|--------------|--|-----------|
|              | Gyorsrögzítő szorítóhoz (Furat minta 40x20 mm / 40x40 mm / 40 mm), 22 mm-es rendszerfurathoz |           |
|              | Magasság: (c) Ø: MS: (d) Súly:   |           |
|              | 25 mm 70 mm 15 mm 0,46 kg  |           |
| 2-220546.1   | Polírozott szorító M8 menethez   | 13,00 € • |
|              | csavart tartalmazza, a Siegmund alkatrészek rögzítése a menetes furathoz                     |           |
|              | Magasság: (c) Ø: MS: (d) Súly:   |           |
|              | 21 mm 31 mm - 0,05 kg  |           |

MS=Anyag vastagság;



Részletes információk a termékekről a következő címen:  
[www.siegmund.com/F-clampingsystem](http://www.siegmund.com/F-clampingsystem)

= Karcállóság

= Hegesztési fröcskölés védelem

= Rozsdásodás elleni védelem

• = Termék raktáron van

○ = Termék rendelés után kerül legyártásra

**Kezdő készlet 28**

Tartalmazza a készletet

- 4x CS000176 Alumínium profil 100 T 500 mm
- 4x CS000181 Fedél 100 nitridált
- 4x CS280192 Alaplemez 175 sugár nitridált
- 2x 800653.1.N Távolsgártartó 4 db-os kiszérelés
- 1x CS009001 Készlet Önmetsző csavarok M8x25 csomagban 50 db
- 1x CS009002 Készlet Csavarok M8x12 csomagban 50 db
- 1x CS009003 Készlet Csavarok M8x16 csomagban 50 db
- 1x CS009004 Készlet Négyzögű anyák M8 csomagban 50 db

**550 €**

Ahelyett 592 €

4-CS280001.1



**Perforált lemez Premium Light 1200x800x15 mm**

Ideális alap az Ön szerkezeteihez.

Furat Ø 28 mm

- Edzett szerszámacél X8.7
- + Plazma nitridálás
- Furatok 100x100 mm-es rács
- Anyag vastagság kb. 15 mm



**777 €**

4-804004.X7



További perforált lemezek online:  
[www.siegmund.com/F-plates](http://www.siegmund.com/F-plates)

**Gyorszorítók adapterrel**

**Függőleges bilincs 1800 adapterrel**  
adapter CS280715.4, a rendszer 28 mm furatához

4-CS280790 **53 €**

**Függőleges bilincs 2200 adapterrel**  
adapter CS280715.4, a rendszer 28 mm furatához

4-CS280791 **57 €**

**Vízszintes bilincs 1800 adapterrel**  
adapter CS280715.4, a rendszer 28 mm furatához

4-CS280794 **51 €**

**Vízszintes bilincs 3000 adapterrel**  
adapter CS280715.4, a rendszer 28 mm furatához

4-CS280795 **58 €**

**Vízszintes csatlakozó szorító 2500 adapterrel**  
adapter CS280715.4, a rendszer 28 mm furatához

4-CS280792 **65 €**

**Vízszintes csatlakozó szorító 4000 adapterrel**  
adapter CS280715.4, a rendszer 28 mm furatához

4-CS280793 **81 €**

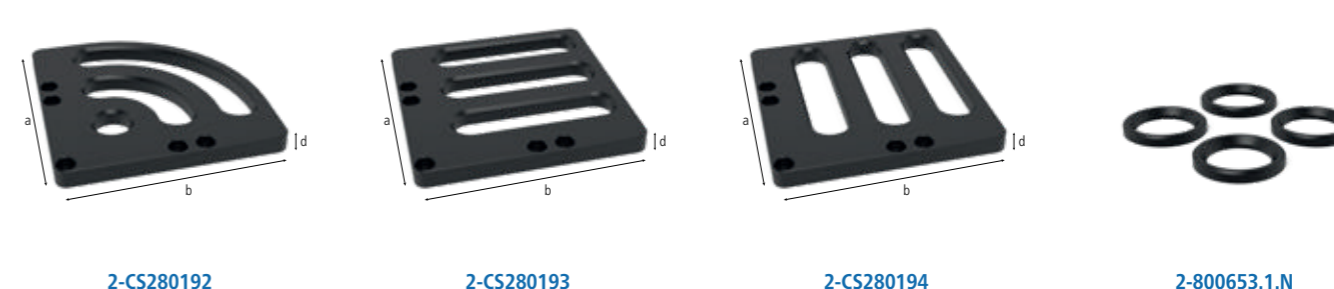

|                     |  |                |
|---------------------|--|----------------|
| <b>2-CS280192</b>   | <b>Alaplemez 175 sugár - nitridált</b>   | <b>54,00 €</b> |
|                     | sugárirányba pozicionálható, alumínium profilokhoz való rögzítéshez önmetsző csavarral, 50 mm furattávolsághoz / 100 mm, fokozatmentes forgatás 90°-kal, A befogáshoz távtartó gyűrűk (cikkszám: 800653.1.N) szükségesek |                |
|                     | Hosszúság: (a) Szélesség: (b) Ø: MS: (d) Súly:   |                |
|                     | 175 mm 175 mm - 15 mm 2,06 kg  |                |
| <b>2-CS280193</b>   | <b>Alaplemez 175 egyenes bal - nitridált</b>   | <b>62,00 €</b> |
|                     | lineárisan pozicionálható bal, alumínium profilokhoz való rögzítéshez önmetsző csavarral, fokozatmentesen mozgatható, A befogáshoz távtartó gyűrűk (cikkszám: 800653.1.N) szükségesek                                    |                |
|                     | Hosszúság: (a) Szélesség: (b) Ø: MS: (d) Súly:   |                |
|                     | 175 mm 175 mm - 15 mm 2,23 kg  |                |
| <b>2-CS280194</b>   | <b>Alaplemez 175 egyenes jobb - nitridált</b>  | <b>62,00 €</b> |
|                     | lineárisan pozicionálható jobb, alumínium profilokhoz való rögzítéshez önmetsző csavarral, fokozatmentesen mozgatható, A befogáshoz távtartó gyűrűk (cikkszám: 800653.1.N) szükségesek                                   |                |
|                     | Hosszúság: (a) Szélesség: (b) Ø: MS: (d) Súly:   |                |
|                     | 175 mm 175 mm - 15 mm 2,23 kg  |                |
| <b>2-800653.1.N</b> | <b>Távolsgártartó Premium Light számára 4 db-os kiszérelés - nitridált</b>   | <b>10,00 €</b> |
|                     | távolsgártartás két szorítóelem között, szükséges a 280511 csavarral a 15 mm vastagságú anyaghoz való rögzítéshez, Szállítási terjedelem: 4 db   |                |
|                     | Hosszúság: (a) Szélesség: (b) Ø: MS: (d) Súly:   |                |
|                     | - - 40 mm 10 mm 0,04 kg  |                |

MS=Anyag vastagság;



|                     |   |                |
|---------------------|---|----------------|
| <b>2-CS280715.4</b> | <b>Adapter furatokkal Ø 70 / 15 furcsa - polírozott</b>                                       | <b>24,00 €</b> |
|                     | Gyorsrögzítő szorítóhoz (Furat minta 40x20 mm / 40x40 mm / 40 mm), a rendszer 28 mm furatához |                |
|                     | Magasság: (c) Ø: MS: (d) Súly:  |                |
|                     | 30 mm 70 mm 15 mm 0,48 kg   |                |
| <b>2-CS280715.5</b> | <b>Adapter furatokkal Ø 70 / 40 furcsa - polírozott</b>                                       | <b>33,00 €</b> |
|                     | Gyorsrögzítő szorítóhoz (Furat minta 40x20 mm / 40x40 mm / 40 mm), a rendszer 28 mm furatához |                |
|                     | Magasság: (c) Ø: MS: (d) Súly:  |                |
|                     | 55 mm 70 mm 40 mm 1,20 kg   |                |
| <b>2-280546.5</b>   | <b>Polírozott szorító M8 menethez tartalmaz 16mm csavart</b>                                  | <b>18,00 €</b> |
|                     | csavart tartalmazza, a Siegmund alkatrészek rögzítése a menetes furathoz                      |                |
|                     | Magasság: (c) Ø: MS: (d) Súly:  |                |
|                     | 28 mm 40 mm - 0,11 kg   |                |

MS=Anyag vastagság;

= Karcállóság = Hegesztési fröcskölés védelem = Rozsdásodás elleni védelem

• = Termék raktáron van

○ = Termék rendelés után kerül legyártásra

Részletes információk a termékekről a következő címen:  
[www.siegmund.com/F-clampingsystem](http://www.siegmund.com/F-clampingsystem)

# Anyagok

A megfelelő munkahely alapja minden egyes alkalmazáshoz

**»»** A hegesztőasztalok hosszú élettartama és magas keménysége az alapanyagánál kezdődik.

## Anyagok összeasonlítása

Siegmund hegesztőasztal mellett dönt Ön pénzt takarít meg. Köszönhető a kiváló minőségű hegesztőasztalnak, amely segít abban, hogy munkáját lényegesen nagyobb pontossággal és alacsonyabb hibaarányal végezze.

Különböző anyagok összehasonításával és kiértékelésünkkel szeretnénk Önnek segíteni a megfelelő hegesztőasztal kiválasztásához.

★ Elmúlt évek tulajdonság javulását mutatja.

### Acél S355J2+N (Plazmanitridálás nélkül)



Magas minőségű acél S355J2+N

### Acél S355J2+N + Plazma nitridálás

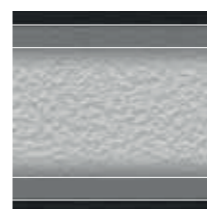

BAR-bevonat  
Vas nitrid  
Átmeneti régió

Magas minőségű acél S355J2+N

Átmeneti régió  
Vas nitrid  
BAR-bevonat

### Szerszámacél X8.7 + Plazma nitridálás

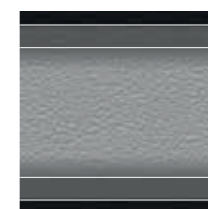

BAR-bevonat  
Vas nitrid  
Átmeneti régió

Át-edzett szerszámacél a mi speciális ötvözetünk Siegmund X8.7

Átmeneti régió  
Vas nitrid  
BAR-bevonat

### Szerszámacél X8.8 + Plazma nitridálás

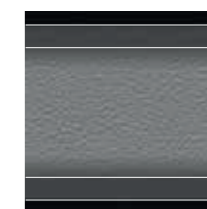

BAR-bevonat  
Vas nitrid  
Átmeneti régió

Át-edzett szerszámacél a mi speciális ötvözetünk Siegmund X8.8

Átmeneti régió  
Vas nitrid  
BAR-bevonat

|  |        |        |         |         |
|--|--------|--------|---------|---------|
| Alap keménység                                     | ★★     | ★★     | ★★★★★★  | ★★★★★★★ |
| Felület keménysége                                 | ★★     | ★★★★★★ | ★★★★★★★ | ★★★★★★★ |
| Ütésállóság  | ★★     | ★★★    | ★★★★★★  | ★★★★★★★ |
| Karcállóság  | ★★     | ★★★★   | ★★★★★★  | ★★★★★★★ |
| Hegesztési reze elleni védelem                     | ★      | ★★★★★★ | ★★★★★★  | ★★★★★★  |
| Korrozióállóság                                    | ★      | ★★★★★★ | ★★★★★★  | ★★★★★★  |
| Terelés  | ★★★    | ★★★★   | ★★★★★★  | ★★★★★★  |
| Egyenletesség új állapotban                        | ★★★★★★ | ★★★★★★ | ★★★★★★  | ★★★★★★  |
| Egyenletesség fenntartása intenzív használat alatt | ★      | ★★★    | ★★★★    | ★★★★    |
| Élettartam magas használat                         | ★★     | ★★★★   | ★★★★★★  | ★★★★★★  |

Siegmund hegesztőasztalok és perforált lemezek

System 28 Basic 750

System 16 Basic 750  
System 16 Professional 750  
System 22 Perforált lemez  
System 28 Professional 750

System 16 Extreme 8.7 + Extreme 8.7 PLUS  
System 16 Perforált lemez  
System 22 Extreme 8.7 + Extreme 8.7 PLUS  
System 28 Basic 8.7  
System 28 Extreme 8.7  
System 28 Hatszögű hornyú asztal  
System 28 Perforált lemez Premium Light  
Asztali oldala kiváló minőségű acélból S355J2+N készül + Plazma nitridálás

System 28 Extreme 8.8 PLUS  
Asztali oldala kiváló minőségű acélból S355J2+N készül + Plazma nitridálás

## Keménység összehasonlítása

### Alap keménység

A nagy alapanyag keménysége a lényeges keménység, ez teszi lehetővé a nagy ütésállóságot és a hosszú élettartamot a hegesztőasztalra.

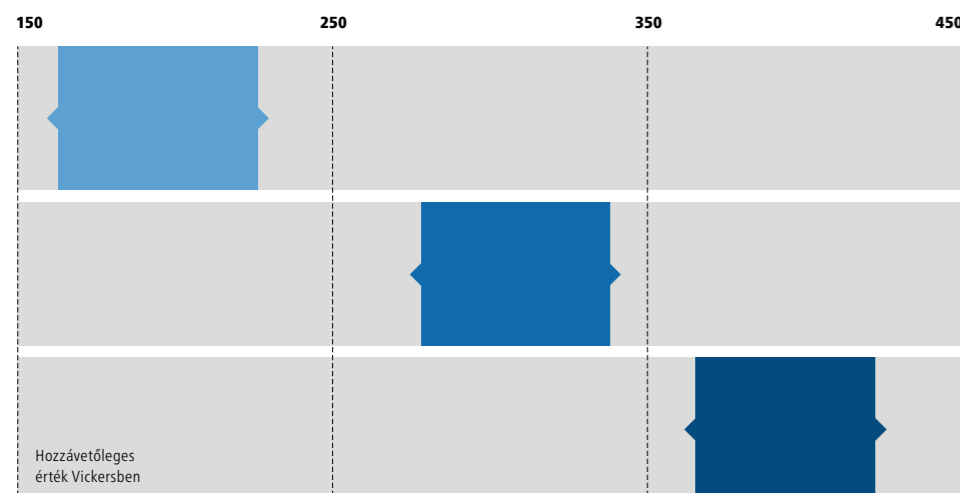

### Felület keménysége

Plazma nitridálást követő BAR-bevonat véd a karcolódástól, korróziótól és a hegesztési reze-től.

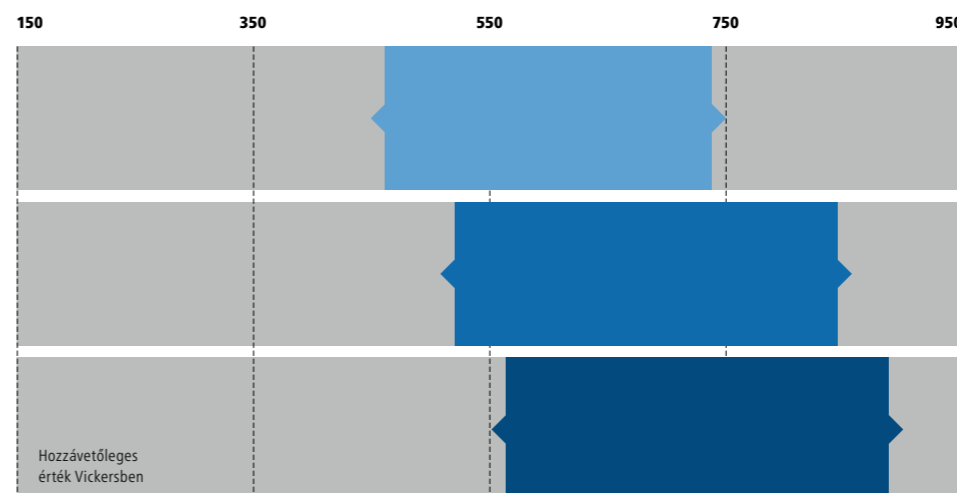

További információ:  
[www.siegmund.com/F-plasma](http://www.siegmund.com/F-plasma)

Kisméretű alkalmazások

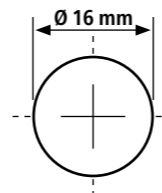

## System 16 BASIC

### Anyag

- **Basic 750:**  
Magas minőségű acél S355J2+N + Plazma nitridálás
- Anyag vastagság kb. 11,5 – 13 mm

### Jellemzők

- Furat Ø 16 mm
- Furatok az asztal felületén 50x50 mm osztással
- A sarkok, élek és a furatok lekerekítettek
- Asztal oldalának magassága 50 mm
- Furattávolság az asztal oldalán 50 mm
- Bordázattal erősített kivitel

Példa 1500 x 1000 mm

**2.034 €**

## System 16 PROFESSIONAL 750

### Anyag

- **Professional 750:**  
Magas minőségű acél S355J2+N + Plazma nitridálás
- Anyag vastagság kb. 11,5 – 13 mm

### Jellemzők

- Furat Ø 16 mm
- Furatok az asztal felületén 50x50 mm osztással
- A sarkok, élek és a furatok lekerekítettek
- Asztal oldalának magassága 100 mm
- Furattávolság az asztal oldalán 25 mm
- A felületen skálával ellátva
- Bordázattal erősített kivitel

Példa 1500 x 1000 mm

**2.366 €**

## System 16 EXTREME 8.7

### Anyag

- **Professional Extreme 8.7:**  
Edzett szerszámacél X8.7 + Plazma nitridálás
- Anyag vastagság kb. 11,5 – 13 mm
- Asztali oldala kiváló minőségű acélból S355J2+N készül + Plazma nitridálás

### Jellemzők

- Furat Ø 16 mm
- Furatok az asztal felületén 50x50 mm osztással
- A sarkok, élek és a furatok lekerekítettek
- Asztal oldalának magassága 100 mm
- Furatok az asztal oldalán diagonális rácson
- A felületen skálával ellátva
- Bordázattal erősített kivitel

Példa 1500 x 1000 mm

**2.721 €**

## System 16 EXTREME 8.7 PLUS

### Anyag

- **Professional Extreme 8.7 PLUS:**  
Edzett szerszámacél X8.7 + Plazma nitridálás
- Anyag vastagság kb. 11,5 – 13 mm
- Asztali oldala kiváló minőségű acélból S355J2+N készül + Plazma nitridálás

### Jellemzők

- Furat Ø 16 mm
- Furatok az asztal felületén 50x50 mm osztással
- A sarkok, élek és a furatok lekerekítettek
- Asztal oldalának magassága 150 mm
- Furatok az asztal oldalán 3 sor 25 mm távolsággal,  
2 sor 50 mm távolsággal
- A felületen skálával ellátva
- Bordázattal erősített kivitel

Példa 1500 x 1000 mm

**2.993 €**

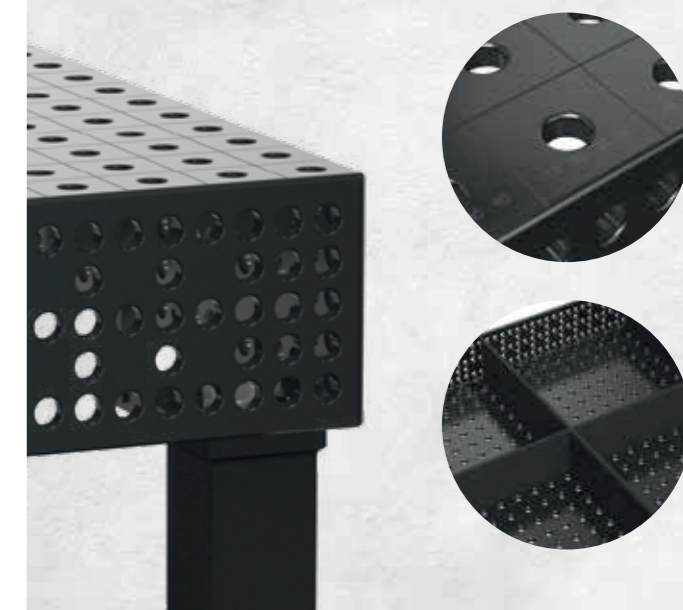
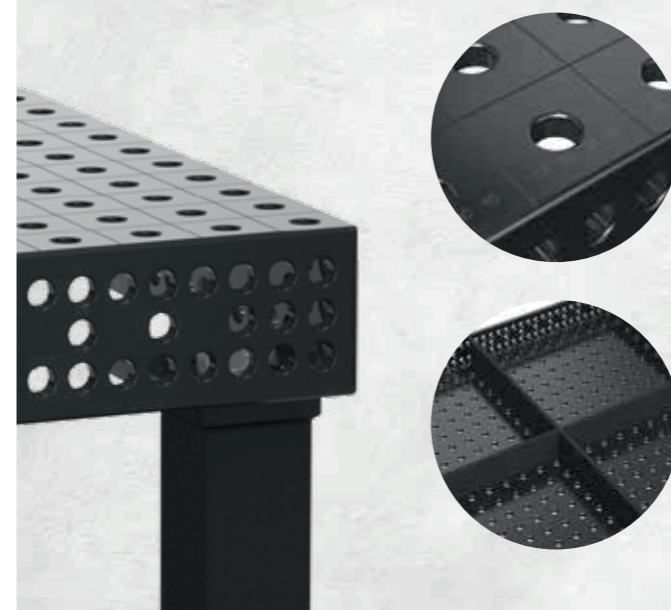
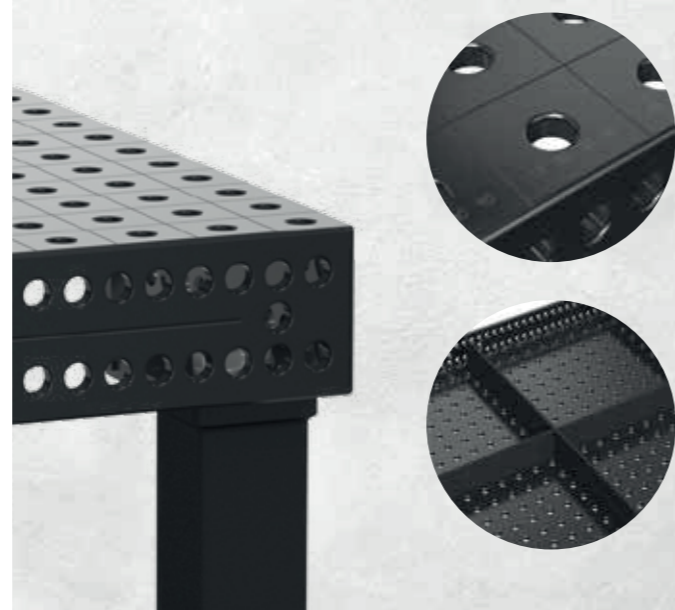
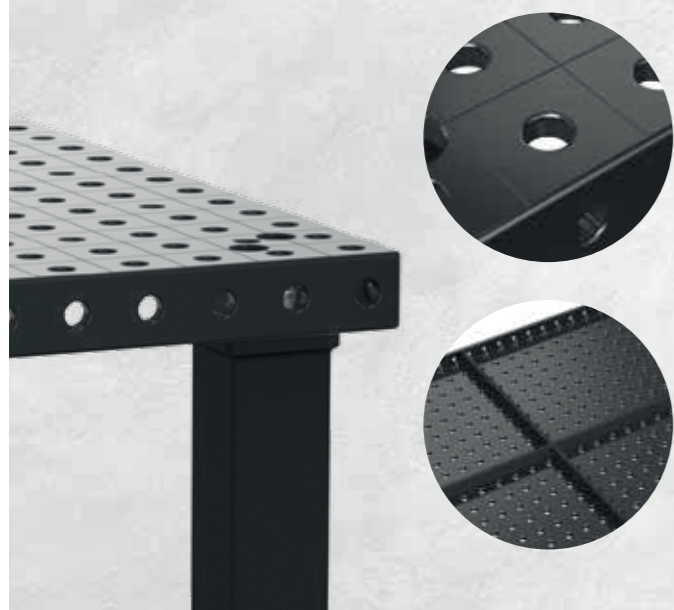



Gazdaságos megoldás

## Basic

Plazma nitridálással + BAR-bevonat

| Asztalméret                                   | Basic 750<br>Acél S355J2+N<br>50x50 mm-es rács |   |
|---|--|---|
| <b>1000 x 1000 mm</b><br>4 Lábak   kb. 183 kg | 1.459 €<br>4-161010.P                          | ● |
| <b>1200 x 800 mm</b><br>4 Lábak   kb. 173 kg  | 1.459 €<br>4-161025.P                          | ● |
| <b>1200 x 1200 mm</b><br>4 Lábak   kb. 242 kg | 1.901 €<br>4-161015.P                          | ● |
| <b>1500 x 1000 mm</b><br>4 Lábak   kb. 244 kg | 2.034 €<br>4-161035.P                          | ● |

Ajánlott maximális statikai összszúly: 4 lábnál 1000 kg egyenletes tehereloszlás esetén. (Adatok basic lábra vonatkoznak)

Súly = Hegesztőasztal + Ráklap + Alap láb

**Plazma nitridálással:** Jól véd a rozsdá, karcok és a hegesztési reve ellen.

**Kompatibilis:** Minden Siegmund 16-as rendszerű elem kompatibilis a Basic 16 rendszerrel.

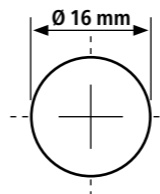

Furat Ø 16 mm

Furatok az asztal felületén 50x50 mm osztással

Asztal oldalának magassága 50 mm

Furattávolság az asztal oldalán 50 mm

Anyag vastagság kb. 11,5 – 13 mm



### Sub Table Box

zárható, 2 fiókkal és megfelelő rögzítéssel.



**548 €**

2-161990.1

További ST boxok lásd a 212. oldalt

### Asztallábak

|                           | Standard felszereltség | Állítható magasság | Görgők rögzítéssel | Állítható magasság, rögzíthető görgőkkel | Padió rögzítő |
|---------------------------|------------------------|--------------------|--------------------|--|---------------|
| Cikkszám                  | 161856                 | 4-160877.XX        | 4-161855.XX        | 4-160879.XX                              | 4-160874.XX   |
| Kapacitás lábanként       | 1000 kg                | 1000 kg            | <b>200 kg</b>      | <b>200 kg</b>                            | 1000 kg       |
| Munkamagasság             | 850 mm                 | 600 – 1000 mm      | 850 mm             | 650 – 950 mm                             | 850 mm        |
| Finom beállítás           | 50 mm                  | 40 mm              | 30 mm              | 30 mm                                    | 50 mm         |
| <b>Felár asztallábhoz</b> | tartalmazza            | <b>61 €</b>        | <b>68 €</b>        | <b>101 €</b>                             | <b>72 €</b>   |

**Megjegyzés:** a görgő nem megengedett a 1200 x 800mm-es asztalokhoz a dőlés veszélye miatt.

### Készletek

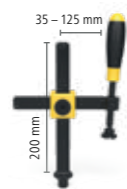

Szorító



Csavar



Végállító



Derékszög



Derékszög



Derékszög



Tartozék készlet

| Anyag                               | polírozott / nitridált | polírozott | nitridált | nitridált | nitridált | nitridált | grátisz        |
|-------------------------------------|------------------------|------------|-----------|-----------|-----------|-----------|----------------|
| Cikkszám                            | 160610                 | 160511     | 160420.N  | 160108.N  | 160110.N  | 160162.N  | 163999         |
| <b>Basic készlettel 1:</b> 4-161200 | 4 x                    | 12 x       | 8 x       | 4 x       | 2 x       |           | 1 x            |
| <b>Basic készlettel 2:</b> 4-161300 | 8 x                    | 16 x       | 10 x      | 4 x       | 4 x       | 2 x       | 1 x            |
|                                     |                        |            |           |           |           |           | <b>960 €</b>   |
|                                     |                        |            |           |           |           |           | <b>1.592 €</b> |



1x 161025.P



1x 161990.1



4x 160610



2x 160630



12x 160511



2x 160410.N



2x 160420.N



4x 160109.N



2x 160162.N



1x 163999

Kisméretű alkalmazások

PROFESSIONAL 750

Plazma nitridálással + BAR-bevonat

| Asztalméret                            | Professional 750<br>Acél S355J2+N<br>50x50 mm-es rács |   |
|--|---|---|
| 1200 x 1200 mm<br>4 Lábak   kb. 261 kg | 2.232 €<br>4-160015.P                                 | • |
| 1500 x 1000 mm<br>4 Lábak   kb. 281 kg | 2.366 €<br>4-160035.P                                 | • |
| 2000 x 1000 mm<br>4 Lábak   kb. 354 kg | 3.156 €<br>4-160020.P                                 | • |
| 2400 x 1200 mm<br>6 Lábak   kb. 503 kg | 4.324 €<br>4-160030.P                                 | • |
| 3000 x 1500 mm<br>6 Lábak   kb. 758 kg | 5.689 €<br>4-160040.P                                 | • |

Ajánlott maximális statikai összcsúly: 4 lábnál 2000 kg egyenletes tehereloszlás esetén. (adatok basic lábra vonatkoznak)  
Súly = Hegesztőasztal + Ráklap + Alap láb

Plazma nitridálással: Jól véd a rozsdá, karcok és a hegesztési reve ellen.

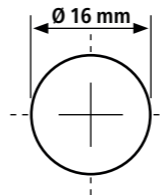

Furat Ø 16 mm  
Furatok az asztal felületén 50x50 mm osztással  
Asztal oldalának magassága 100 mm  
Furattávolság az asztal oldalán 25 mm  
Anyag vastagság kb. 11,5 – 13 mm

Sub Table Box  
zárható, 2 fiókkal és  
megfelelő rögzítéssel.



548 €  
2-160990.1

További ST boxok lásd a 212. oldalt



Asztallábak



| Cikkszám                  | 160858.X    | 160857.X        | 4-160877.XX   | 4-160876.XX | 4-160879.XX   | 4-160875.XX |
|---------------------------|-------------|-----------------|---------------|-------------|---------------|-------------|
| Kapacitás lábanként       | 1000 kg     | 1000 kg         | 1000 kg       | 200 kg      | 200 kg        | 1000 kg     |
| Munkamagasság             | 850 mm      | 950 mm          | 650 – 1050 mm | 850 mm      | 700 – 1000 mm | 850 mm      |
| Finom beállítás           | 40 mm       | 40 mm           | 40 mm         | 30 mm       | 30 mm         | 50 mm       |
| <b>Felár asztallábhoz</b> | tartalmazza | Alternatívaként | <b>61 €</b>   | <b>67 €</b> | <b>101 €</b>  | <b>70 €</b> |

Görgök használata: Nem ajánlott 6 lábbal rendelkező hegesztőasztalokhoz.

System 16

Professional 750  
Hegesztőasztal tartozékaival:  
1500 x 1000 x 100 mm

4.588 €

Ahelyett 4.934 €

4-168135.P



Készletek



| Anyag                      | polírozott / nitridált | polírozott | nitridált  | polírozott | nitridált | nitridált | nitridált | nitridált | nitridált | nitridált   | nitridált   | nitridált   | nitridált | Szerszámkocsi | Tartozék készlet |         |
|----------------------------|------------------------|------------|------------|------------|-----------|-----------|-----------|-----------|-----------|-------------|-------------|-------------|-----------|---------------|------------------|---------|
| Cikkszám                   | 160610                 | 160630     | 160645.1.N | 160511     | 160410.N  | 160420.N  | 160108.N  | 160110.N  | 160162.N  | 160161+63.N | 160134+36.N | 160146+48.N | 160910    | 163999        |                  |         |
| <b>Készlet 1:</b> 4-163100 | 4 x                    |            |            | 12 x       |           | 4 x       | 4 x       | 4 x       |           |             |             |             |           |               | 1 x              | 1.174 € |
| <b>Készlet 2:</b> 4-163200 | 6 x                    | 2 x        | 4 x        | 18 x       | 4 x       | 6 x       | 6 x       | 6 x       | 2 x       |             |             |             |           |               | 1 x              | 2.099 € |
| <b>Készlet 3:</b> 4-163300 | 8 x                    | 4 x        | 4 x        | 24 x       | 4 x       | 8 x       | 8 x       | 8 x       | 2 x       |             | 1 x + 1 x   |             |           |               | 1 x              | 3.109 € |
| <b>Készlet 4:</b> 4-163400 | 10 x                   | 4 x        | 8 x        | 30 x       | 8 x       | 10 x      | 10 x      | 10 x      | 4 x       | 1 x + 1 x   | 1 x + 1 x   |             | 1 x       | 1 x           |                  | 4.722 € |
| <b>Készlet 5:</b> 4-163500 | 12 x                   | 6 x        | 8 x        | 36 x       | 8 x       | 12 x      | 12 x      | 12 x      | 4 x       | 1 x + 1 x   | 1 x + 1 x   | 1 x + 1 x   | 1 x       | 1 x           |                  | 6.237 € |

Kisméretű alkalmazások

## EXTREME 8.7

Plazma nitridálással + BAR-bevonat

| Asztalméret                                     | Professional Extreme 8.7<br>Szerszámacél X8.7<br>50x50 mm-es rács |   |
|---|---|---|
| <b>1000 x 500 mm</b><br>4 Lábak   kb. 126 kg    | 1.489 €<br>4-160005.X7D   | • |
| <b>1000 x 1000 mm</b><br>4 Lábak   kb. 192 kg   | 1.972 €<br>4-160010.X7D   | • |
| <b>1200 x 800 mm</b><br>4 Lábak   kb. 193 kg    | 2.108 €<br>4-160025.X7D   | • |
| <b>1200 x 1200 mm</b><br>4 Lábak   kb. 259 kg   | 2.587 €<br>4-160015.X7D   | • |
| <b>1500 x 1000 mm</b><br>4 Lábak   kb. 279 kg   | 2.721 €<br>4-160035.X7D   | • |
| <b>1500 x 1500 mm</b><br>4 Lábak   kb. 394 kg   | 3.623 €<br>4-160050.X7D   | • |
| <b>2000 x 1000 mm</b><br>4 Lábak   kb. 351 kg   | 3.568 €<br>4-160020.X7D   | • |
| <b>2000 x 1200 mm</b><br>4 Lábak   kb. 412 kg   | 4.287 €<br>4-160060.X7D   | • |
| <b>2400 x 1200 mm</b><br>6 Lábak   kb. 499 kg   | 5.026 €<br>4-160030.X7D   | • |
| <b>3000 x 1500 mm</b><br>6 Lábak   kb. 753 kg   | 6.272 €<br>4-160040.X7D   | • |
| <b>4000 x 2000 mm</b><br>8 Lábak   kb. 1.255 kg | 10.320 €<br>4-160055.X7D  | • |

Ajánlott maximális statikai összszúly: 4 lábnál 2000 kg egyenletes tehereloszlás esetén. (adatok basic lábra vonatkoznak)

Súly = Hegesztőasztal + Raklap + Alap láb

Plazma nitridálással: Jól véd a rozsdá, karcok és a hegesztési reve ellen.

Minden asztal rendelhető plazma nitridálás nélkül:

www.siegmund.com/F-tableX716

### Asztallábak



| Cikkszám                  | 160858.X    | 160857.X        | 4-160877.XX   | 4-160876.XX | 4-160879.XX   | 4-160875.XX |
|---------------------------|-------------|-----------------|---------------|-------------|---------------|-------------|
| Kapacitás lábanként       | 1000 kg     | 1000 kg         | 1000 kg       | 200 kg      | 200 kg        | 1000 kg     |
| Munkamagasság             | 850 mm      | 950 mm          | 650 – 1050 mm | 850 mm      | 700 – 1000 mm | 850 mm      |
| Finom beállítás           | 40 mm       | 40 mm           | 40 mm         | 30 mm       | 30 mm         | 50 mm       |
| <b>Felár asztallábhoz</b> | tartalmazza | Alternatívaként | <b>61 €</b>   | <b>67 €</b> | <b>101 €</b>  | <b>70 €</b> |

Görgők használata: Nem ajánlott 6 vagy 8 lábbal rendelkező hegesztőasztalokhoz. Borulásvészély miatt nem ajánlott 1000 x 500 mm és 1200 x 800 mm asztaloknál sem.

### Készletek



| Anyag                      | polírozott / nitridált | polírozott | nitridált  | polírozott | nitridált | nitridált | nitridált | nitridált | nitridált | nitridált   | nitridált   | nitridált   | nitridált | nitridált | grátisz        |
|----------------------------|------------------------|------------|------------|------------|-----------|-----------|-----------|-----------|-----------|-------------|-------------|-------------|-----------|-----------|----------------|
| Cikkszám                   | 160610                 | 160630     | 160645.1.N | 160511     | 160410.N  | 160420.N  | 160108.N  | 160110.N  | 160162.N  | 160161+63.N | 160134+36.N | 160146+48.N | 160910    | 163999    |                |
| <b>Készlet 1:</b> 4-163100 | 4 x                    |            |            | 12 x       |           | 4 x       | 4 x       | 4 x       |           |             |             |             |           | 1 x       | <b>1.174 €</b> |
| <b>Készlet 2:</b> 4-163200 | 6 x                    | 2 x        | 4 x        | 18 x       | 4 x       | 6 x       | 6 x       | 6 x       | 2 x       |             |             |             |           | 1 x       | <b>2.099 €</b> |
| <b>Készlet 3:</b> 4-163300 | 8 x                    | 4 x        | 4 x        | 24 x       | 4 x       | 8 x       | 8 x       | 8 x       | 2 x       |             | 1 x + 1 x   |             |           | 1 x       | <b>3.109 €</b> |
| <b>Készlet 4:</b> 4-163400 | 10 x                   | 4 x        | 8 x        | 30 x       | 8 x       | 10 x      | 10 x      | 10 x      | 4 x       | 1 x + 1 x   | 1 x + 1 x   |             | 1 x       | 1 x       | <b>4.722 €</b> |
| <b>Készlet 5:</b> 4-163500 | 12 x                   | 6 x        | 8 x        | 36 x       | 8 x       | 12 x      | 12 x      | 12 x      | 4 x       | 1 x + 1 x   | 1 x + 1 x   | 1 x + 1 x   | 1 x       | 1 x       | <b>6.237 €</b> |

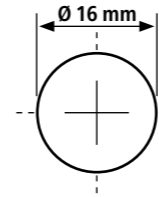

Furat Ø 16 mm

Furatok az asztal felületén 50x50 mm osztással

Asztal oldalának magassága 100 mm

Furatok az asztal oldalán diagonális rácson

Anyag vastagság kb. 11,5 – 13 mm



### Sub Table Box

zárható, 2 fiókkal és megfelelő rögzítéssel.

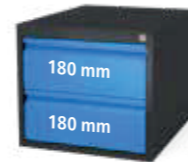

**548 €**

2-160990.1

További ST boxok lásd a 212. oldalt



## System 16

Professional Extreme 8.7  
Hegesztőasztal tartozékaival:

**2000 x 1000 x 100 mm**

**6.654 €**

Ahelyett 7.154 €

4-168320.X7D



1x 160020.X7D

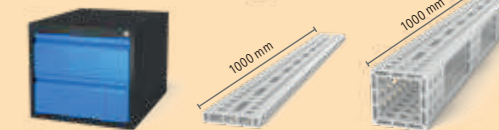

1x 160990.1 2x AR16014100.VL 2x AQ16014100.VL



Kisméretű alkalmazások

**EXTREME 8.7 PLUS**

Plazma nitridálással + BAR-bevonat

| Asztalméret                                     | Professional Extreme 8.7 PLUS         |   |
|---|---------------------------------------|---|
|   | Szerszámacél X8.7<br>50x50 mm-es rács |   |
| <b>1200 x 1200 mm</b><br>4 Lábak   kb. 287 kg   | 2.873 €<br>4-160015.X7PL              | ● |
| <b>1500 x 1000 mm</b><br>4 Lábak   kb. 313 kg   | 2.993 €<br>4-160035.X7PL              | ● |
| <b>2000 x 1000 mm</b><br>4 Lábak   kb. 397 kg   | 3.972 €<br>4-160020.X7PL              | ● |
| <b>2400 x 1200 mm</b><br>6 Lábak   kb. 553 kg   | 5.583 €<br>4-160030.X7PL              | ● |
| <b>3000 x 1500 mm</b><br>6 Lábak   kb. 850 kg   | 6.927 €<br>4-160040.X7PL              | ● |
| <b>4000 x 2000 mm</b><br>8 Lábak   kb. 1.457 kg | 11.409 €<br>4-160055.X7PL             | ● |

Ajánlott maximális statikai összcsúly: 4 lábnál 2000 kg egyenletes tehereloszlás esetén. (Adatok basic lábra vonatkoznak)

Súly = Hegesztőasztal + Raklap + Alap láb

Plazma nitridálással: Jól véd a rozsdá, karcok és a hegesztési reve ellen.

Minden asztal rendelhető plazma nitridálás nélkül:

www.siegmund.com/F-tableX716plus



**Sub Table Box**

zárható,  
2 fiókkal és megfelelő  
rögzítéssel.



**548 €**

2-162990.1

További ST boxok lásd a 212. oldalt

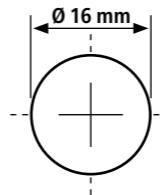

Furat Ø 16 mm

Furatok az asztal felületén 50x50 mm osztással

Asztal oldalának magassága 150 mm

Furatok az asztal oldalán 3 sor 25 mm távolsággal,

2 sor 50 mm távolsággal

Anyag vastagság kb. 11,5 – 13 mm



**Asztallábak**



| Cikkszám                  | 160853.X    | 160857.X        | 4-160877.XX   | 4-160860.XX   | 4-160879.XX   | 4-160872.XX |
|---------------------------|-------------|-----------------|---------------|---------------|---------------|-------------|
| Kapacitás lábanként       | 1000 kg     | 1000 kg         | 1000 kg       | <b>200 kg</b> | <b>200 kg</b> | 1000 kg     |
| Munkamagasság             | 850 mm      | 1000 mm         | 700 – 1100 mm | 850 mm        | 750 – 1050 mm | 850 mm      |
| Finom beállítás           | 40 mm       | 40 mm           | 40 mm         | 30 mm         | 30 mm         | 50 mm       |
| <b>Felár asztallábhoz</b> | tartalmazza | Alternatívaként | <b>61 €</b>   | <b>66 €</b>   | <b>101 €</b>  | <b>68 €</b> |

Görgők használata: Nem ajánlott 6 vagy 8 lábbal rendelkező hegesztőasztalokhoz.

**Készletek**



| Anyag                      | polírozott / nitridált | polírozott | nitridált  | polírozott | nitridált | nitridált | nitridált | nitridált | nitridált | nitridált   | nitridált   | nitridált   | Szerszámkocsi | Tartozék készlet |                |
|----------------------------|------------------------|------------|------------|------------|-----------|-----------|-----------|-----------|-----------|-------------|-------------|-------------|---------------|------------------|----------------|
| Cikkszám                   | 160610                 | 160630     | 160645.1.N | 160511     | 160410.N  | 160420.N  | 160108.N  | 160110.N  | 160162.N  | 160161+63.N | 160134+36.N | 160146+48.N | 160910        | 163999           |                |
| <b>Készlet 1:</b> 4-163100 | 4 x                    |            |            | 12 x       |           | 4 x       | 4 x       | 4 x       |           |             |             |             |               | 1 x              | <b>1.174 €</b> |
| <b>Készlet 2:</b> 4-163200 | 6 x                    | 2 x        | 4 x        | 18 x       | 4 x       | 6 x       | 6 x       | 6 x       | 2 x       |             |             |             |               | 1 x              | <b>2.099 €</b> |
| <b>Készlet 3:</b> 4-163300 | 8 x                    | 4 x        | 4 x        | 24 x       | 4 x       | 8 x       | 8 x       | 8 x       | 2 x       |             | 1 x + 1 x   |             |               | 1 x              | <b>3.109 €</b> |
| <b>Készlet 4:</b> 4-163400 | 10 x                   | 4 x        | 8 x        | 30 x       | 8 x       | 10 x      | 10 x      | 10 x      | 4 x       | 1 x + 1 x   | 1 x + 1 x   |             | 1 x           | 1 x              | <b>4.722 €</b> |
| <b>Készlet 5:</b> 4-163500 | 12 x                   | 6 x        | 8 x        | 36 x       | 8 x       | 12 x      | 12 x      | 12 x      | 4 x       | 1 x + 1 x   | 1 x + 1 x   | 1 x + 1 x   | 1 x           | 1 x              | <b>6.237 €</b> |

**System 16**

Professional Extreme 8.7 PLUS

Hegesztőasztal tartozékaival:

**2400 x 1200 x 150 mm**

**8.991 €**

Ahelyett 9.668 €

4-168230.X7PL

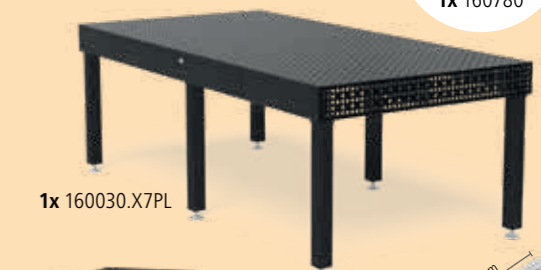

Sokkal stabilabb mint a S16 rendszer, és olcsóbb mint S28 rendszer

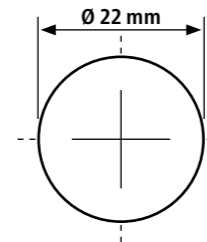

➤ Ön előnyei a Siegmund hegesztő és rögzítőasztalaival:

- + Rövid beállítási idő / Időmegtakarítás
- + Gyors reakciók a változásra
- + Nincs hegesztési torzulás
- + 100%-os ismételhetőség
- + Könnyű rögzítés minden helyszínen
- + Jelentősen kevesebb utómunka
- + Nagyon ellenálló
- + Ugyanaz az alapja minden projektnek
- + Alacsony hibaarány

### System 22 PROFESSIONAL 750

#### Anyag

- **Professional 750:**  
Magas minőségű acél S355J2+N + Plazma nitridálás
- Anyag vastagság kb. 17 – 19 mm

#### Jellemzők

- Furat Ø 22 mm
- Furatok az asztal felületén 100x100 mm osztással
- A sarkok, élek és a furatok lekerekítettek
- Asztal oldalának magassága 150 mm
- Furattávolság az asztal oldalán 50 mm
- A felületen skálával ellátva
- Bordázattal erősített kivitel

Példa 1500 x 1000 mm

**2.510 €**

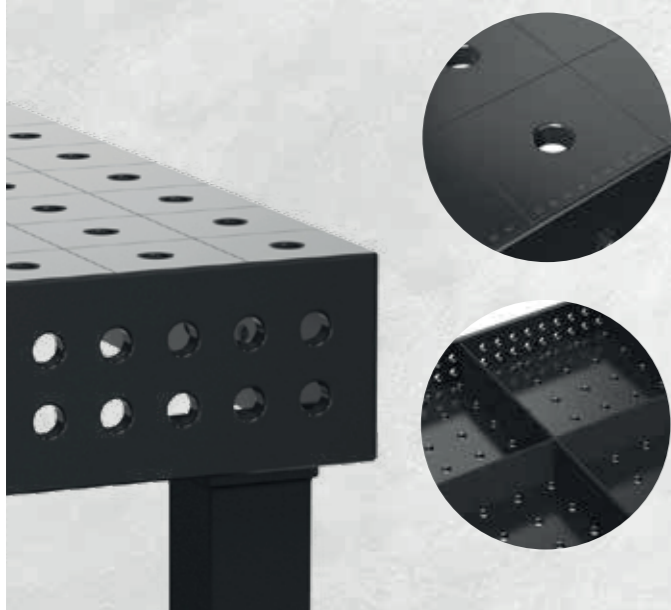

### System 22 EXTREME 8.7

#### Anyag

- **Professional Extreme 8.7:**  
Edzett szerszámacél X8.7 + Plazma nitridálás
- Anyag vastagság kb. 17 – 19 mm
- Asztali oldala kiváló minőségű acélból S355J2+N készül + Plazma nitridálás

#### Jellemzők

- Furat Ø 22 mm
- Furatok az asztal felületén diagonális osztásban
- A sarkok, élek és a furatok lekerekítettek
- Asztal oldalának magassága 150 mm
- Furattávolság az asztal oldalán 50 mm
- A felületen skálával ellátva
- Bordázattal erősített kivitel

Példa 1500 x 1000 mm

**2.918 €**

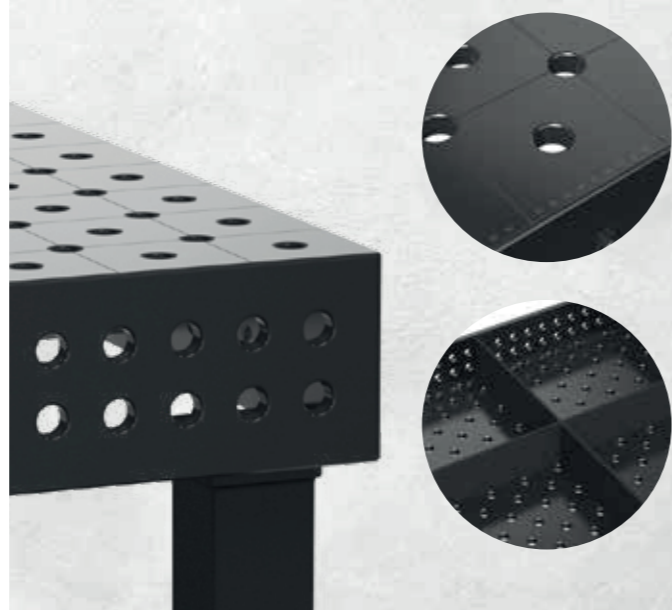

### System 22 EXTREME 8.7 PLUS

#### Anyag

- **Professional Extreme 8.7 PLUS:**  
Edzett szerszámacél X8.7 + Plazma nitridálás
- Anyag vastagság kb. 17 – 19 mm
- Asztali oldala kiváló minőségű acélból S355J2+N készül + Plazma nitridálás

#### Jellemzők

- Furat Ø 22 mm
- Furatok az asztal felületén diagonális osztásban
- A sarkok, élek és a furatok lekerekítettek
- Asztal oldalának magassága 250 mm
- Furatok az asztal oldalán 4 sorban, 50 mm távolsággal
- A felületen skálával ellátva
- Bordázattal erősített kivitel

Példa 1500 x 1000 mm

**3.224 €**

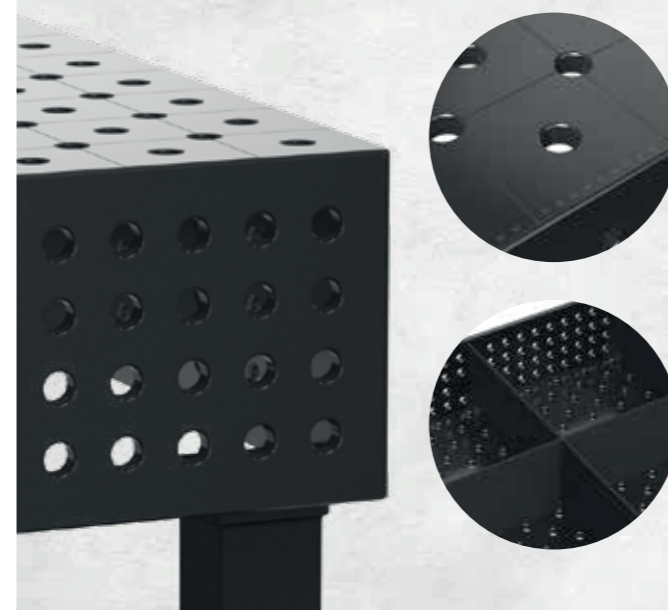

Sokkal stabilabb mint a S16 rendszer, és olcsóbb mint S28 rendszer

System 22 PROFESSIONAL 750

Plazma nitridálással + BAR-bevonat

| Asztalméret                                     | Professional 750<br>Acél S355J2+N<br>100x100 mm-es rács |   |
|---|---|---|
| <b>1000 x 1000 mm</b><br>4 Lábak   kb. 301 kg   | 1.932 €<br>4-220010.P                                   | • |
| <b>1200 x 1200 mm</b><br>4 Lábak   kb. 395 kg   | 2.490 €<br>4-220015.P                                   | • |
| <b>1500 x 1000 mm</b><br>4 Lábak   kb. 420 kg   | 2.510 €<br>4-220035.P                                   | • |
| <b>1500 x 1500 mm</b><br>4 Lábak   kb. 585 kg   | 3.551 €<br>4-220050.P                                   | • |
| <b>2000 x 1000 mm</b><br>4 Lábak   kb. 529 kg   | 3.177 €<br>4-220020.P                                   | • |
| <b>2400 x 1200 mm</b><br>6 Lábak   kb. 740 kg   | 4.096 €<br>4-220030.P                                   | • |
| <b>3000 x 1500 mm</b><br>6 Lábak   kb. 1.097 kg | 5.974 €<br>4-220040.P                                   | • |

Ajánlott maximális statikai összcsúly: 4 lábnál 3000 kg egyenletes tehereloszlás esetén. (Adatok basic lábra vonatkoznak)

Súly = Hegesztőasztal + Raklap + Alap láb

Plazma nitridálással: Jól véd a rozsdá, karcok és a hegesztési reve ellen.

Valamennyi asztal rendelhető plazma-nitridálás nélkül vagy diagonális ráccsal:

www.siegmund.com/F-table75022

Asztallábak

|                           |             |                 |              |               |              |               |             |
|---------------------------|-------------|-----------------|--------------|---------------|--------------|---------------|-------------|
|                           |             |                 |              |               |              |               |             |
| Cikkszám                  | 220858      | 220857.X        | 4-220878.XX  | 4-220877.XX   | 4-220866.XX  | 4-220879.XX   | 4-220874.XX |
| Kapacitás lábanként       | 1500 kg     | 1500 kg         | 1000 kg      | 1000 kg       | 800 kg       | 800 kg        | 1500 kg     |
| Munkamagasság             | 850 mm      | 950 mm          | 650 – 950 mm | 700 – 1050 mm | 850 mm       | 750 – 1000 mm | 850 mm      |
| Finom beállítás           | 50 mm       | 50 mm           | 50 mm        | 50 mm         | 20 mm        | 20 mm         | 50 mm       |
| <b>Felár asztallábhöz</b> | tartalmazza | Alternatívaként | <b>75 €</b>  | <b>76 €</b>   | <b>105 €</b> | <b>125 €</b>  | <b>72 €</b> |

Görgők használata: Nem ajánlott 6 lábbal rendelkező hegesztőasztalokhoz.

Készletek



|                            | Szorító                | Szorító   | Prizma     | Csavar     | Mágneses csavar | Végállító | Végállító | Végállító | Végállító | Derékszög | Derékszög | Derékszög | Derékszög | Fordító derékszög | Derékszög   | Szerszámokcsi | Tartozék készlet |                |
|----------------------------|------------------------|-----------|------------|------------|-----------------|-----------|-----------|-----------|-----------|-----------|-----------|-----------|-----------|-------------------|-------------|---------------|------------------|----------------|
| Anyag                      | polírozott / nitridált | nitridált | polírozott | polírozott | Alumínium       | nitridált | nitridált | nitridált | nitridált | nitridált | nitridált | nitridált | nitridált | nitridált         | nitridált   |               | grátisz          |                |
| Cikkszám                   | 220610.1               | 220630.1  | 220645.1   | 220511     | 220740          | 220410.N  | 220420.N  | 220426.N  | 220430.N  | 220110.N  | 220152.N  | 220116.N  | 220162.N  | 220164+65.N       | 220144+46.N | 220910        | 223999           |                |
| <b>Készlet 1:</b> 4-223100 | 4 x                    | 2 x       |            | 12 x       |                 | 4 x       | 4 x       |           |           | 2 x       | 2 x       |           |           |                   |             |               | 1 x              |                |
| <b>Készlet 2:</b> 4-223200 | 6 x                    | 4 x       | 4 x        | 18 x       | 4 x             | 6 x       | 6 x       | 2 x       |           | 4 x       | 2 x       |           |           |                   |             |               | 1 x              |                |
| <b>Készlet 3:</b> 4-223300 | 10 x                   | 6 x       | 4 x        | 24 x       | 4 x             | 8 x       | 8 x       | 2 x       |           | 6 x       | 2 x       |           |           |                   |             |               | 1 x              |                |
| <b>Készlet 4:</b> 4-223400 | 12 x                   | 8 x       | 8 x        | 30 x       | 8 x             | 10 x      | 10 x      | 2 x       | 2 x       | 8 x       |           | 2 x       | 2 x       | 1 x + 1 x         |             | 1 x           | 1 x              |                |
| <b>Készlet 5:</b> 4-223500 | 14 x                   | 10 x      | 8 x        | 30 x       | 8 x             | 12 x      | 12 x      | 4 x       | 4 x       | 10 x      |           | 2 x       | 2 x       | 1 x + 1 x         | 1 x + 1 x   | 1 x           | 1 x              |                |
|                            |                        |           |            |            |                 |           |           |           |           |           |           |           |           |                   |             |               |                  | <b>1.634 €</b> |
|                            |                        |           |            |            |                 |           |           |           |           |           |           |           |           |                   |             |               |                  | <b>2.840 €</b> |
|                            |                        |           |            |            |                 |           |           |           |           |           |           |           |           |                   |             |               |                  | <b>3.819 €</b> |
|                            |                        |           |            |            |                 |           |           |           |           |           |           |           |           |                   |             |               |                  | <b>6.317 €</b> |
|                            |                        |           |            |            |                 |           |           |           |           |           |           |           |           |                   |             |               |                  | <b>8.038 €</b> |

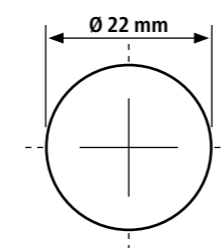

Furat Ø 22 mm  
Furatok az asztal felületén 100x100 mm osztással  
Asztal oldalának magassága 150 mm  
Furattávolság az asztal oldalán 50 mm  
Anyag vastagság kb. 17 – 19 mm



Sub Table Box  
zárható, 2 fiókkal és megfelelő rögzítéssel.



548 €  
2-220990.1

További ST boxok lásd a 212. oldalt



System 22

Professional 750  
Hegesztőasztal tartozékaival:  
**1500 x 1000 x 150 mm**

**5.581 €**

Ahelyett 6.002 €

4-228135.P



1x 220035.P



1x 220990.1    4x 220610.1    2x 220630.1  
24x 220511    4x 220410.N    4x 220420.N    4x 220426.N  
2x 220430.N    4x 220110.N    2x 220162.N    1x 223999

Sokkal stabilabb mint a S16 rendszer, és olcsóbb mint S28 rendszer

System 22 EXTREME 8.7

Plazma nitridálással + BAR-bevonat

| Asztalméret                                     | Professional Extreme 8.7                |   |
|---|---|---|
|   | Szerszámacél X8.7<br>Diagonális ráccsal |   |
| <b>1000 x 1000 mm</b><br>4 Lábak   kb. 295 kg   | 2.240 €<br>4-220010.XD7                 | • |
| <b>1200 x 800 mm</b><br>4 Lábak   kb. 291 kg    | 2.235 €<br>4-220025.XD7                 | • |
| <b>1200 x 1200 mm</b><br>4 Lábak   kb. 387 kg   | 2.891 €<br>4-220015.XD7                 | • |
| <b>1500 x 1000 mm</b><br>4 Lábak   kb. 412 kg   | 2.918 €<br>4-220035.XD7                 | • |
| <b>1500 x 1500 mm</b><br>4 Lábak   kb. 573 kg   | 4.131 €<br>4-220050.XD7                 | • |
| <b>2000 x 1000 mm</b><br>4 Lábak   kb. 519 kg   | 3.692 €<br>4-220020.XD7                 | • |
| <b>2000 x 1200 mm</b><br>4 Lábak   kb. 602 kg   | 4.315 €<br>4-220060.XD7                 | • |
| <b>2000 x 2000 mm</b><br>4 Lábak   kb. 929 kg   | 6.046 €<br>4-220045.XD7                 | • |
| <b>2400 x 1200 mm</b><br>6 Lábak   kb. 725 kg   | 4.781 €<br>4-220030.XD7                 | • |
| <b>3000 x 1500 mm</b><br>6 Lábak   kb. 1.073 kg | 6.980 €<br>4-220040.XD7                 | • |
| <b>4000 x 2000 mm</b><br>8 Lábak   kb. 1.807 kg | 11.604 €<br>4-220055.XD7                | • |

Ajánlott maximális statikai összcsúly: 4 lábnál 3000 kg egyenletes tehereloszlás esetén. (Adatok basic lábra vonatkoznak)

Súly = Hegesztőasztal + Raklap + Alap láb

Plazma nitridálással: Jól véd a rozsdá, karcok és a hegesztési reve ellen.

Asztallábak

|                           | Standard felszerelés | Standard felszerelés | Állítható magasságú | Állítható magasságú | Görgők rögzítővel | Állítható magasságú, rögzíthető görgőkkel | Padló rögzítő |
|---------------------------|----------------------|----------------------|---------------------|---------------------|-------------------|---|---------------|
| Cikkszám                  | 220858               | 220857.X             | 4-220878.XX         | 4-220877.XX         | 4-220866.XX       | 4-220879.XX                               | 4-220874.XX   |
| Kapacitás lábanként       | 1500 kg              | 1500 kg              | 1000 kg             | 1000 kg             | <b>800 kg</b>     | <b>800 kg</b>                             | 1500 kg       |
| Munkamagasság             | 850 mm               | 950 mm               | 650 – 950 mm        | 700 – 1050 mm       | 850 mm            | 750 – 1000 mm                             | 850 mm        |
| Finom beállítás           | 50 mm                | 50 mm                | 50 mm               | 50 mm               | 20 mm             | 20 mm                                     | 50 mm         |
| <b>Felár asztallábhöz</b> | tartalmazza          | Alternatívaként      | <b>75 €</b>         | <b>76 €</b>         | <b>105 €</b>      | <b>125 €</b>                              | <b>72 €</b>   |

Görgők használata: Nem ajánlott 6 vagy 8 lábbal rendelkező hegesztőasztalokhoz.

Készletek

|                            | Szorító                | Szorító   | Prizma     | Csavar     | Mágneses csavar | Végállító | Végállító | Végállító | Végállító | Derékszög | Derékszög | Derékszög | Derékszög | Fordító derékszög | Derékszög   | Szerszámokcsi | Tartozék készlet |                |
|----------------------------|------------------------|-----------|------------|------------|-----------------|-----------|-----------|-----------|-----------|-----------|-----------|-----------|-----------|-------------------|-------------|---------------|------------------|----------------|
| Anyag                      | polírozott / nitridált | nitridált | polírozott | polírozott | Alumínium       | nitridált | nitridált | nitridált | nitridált | nitridált | nitridált | nitridált | nitridált | nitridált         | nitridált   |               | grátisz          |                |
| Cikkszám                   | 220610.1               | 220630.1  | 220645.1   | 220511     | 220740          | 220410.N  | 220420.N  | 220426.N  | 220430.N  | 220110.N  | 220152.N  | 220116.N  | 220162.N  | 220164+65.N       | 220144+46.N | 220910        | 223999           |                |
| <b>Készlet 1: 4-223100</b> | 4 x                    | 2 x       |            | 12 x       |                 | 4 x       | 4 x       |           |           | 2 x       | 2 x       |           |           |                   |             |               | 1 x              |                |
| <b>Készlet 2: 4-223200</b> | 6 x                    | 4 x       | 4 x        | 18 x       | 4 x             | 6 x       | 6 x       | 2 x       |           | 4 x       | 2 x       |           |           |                   |             |               | 1 x              |                |
| <b>Készlet 3: 4-223300</b> | 10 x                   | 6 x       | 4 x        | 24 x       | 4 x             | 8 x       | 8 x       | 2 x       |           | 6 x       | 2 x       |           |           |                   |             |               | 1 x              |                |
| <b>Készlet 4: 4-223400</b> | 12 x                   | 8 x       | 8 x        | 30 x       | 8 x             | 10 x      | 10 x      | 2 x       | 2 x       | 8 x       |           | 2 x       | 2 x       | 1 x + 1 x         | 1 x         | 1 x           | 1 x              |                |
| <b>Készlet 5: 4-223500</b> | 14 x                   | 10 x      | 8 x        | 30 x       | 8 x             | 12 x      | 12 x      | 4 x       | 4 x       | 10 x      |           | 2 x       | 2 x       | 1 x + 1 x         | 1 x         | 1 x           | 1 x              |                |
|                            |                        |           |            |            |                 |           |           |           |           |           |           |           |           |                   |             |               |                  | <b>1.634 €</b> |
|                            |                        |           |            |            |                 |           |           |           |           |           |           |           |           |                   |             |               |                  | <b>2.840 €</b> |
|                            |                        |           |            |            |                 |           |           |           |           |           |           |           |           |                   |             |               |                  | <b>3.819 €</b> |
|                            |                        |           |            |            |                 |           |           |           |           |           |           |           |           |                   |             |               |                  | <b>6.317 €</b> |
|                            |                        |           |            |            |                 |           |           |           |           |           |           |           |           |                   |             |               |                  | <b>8.038 €</b> |

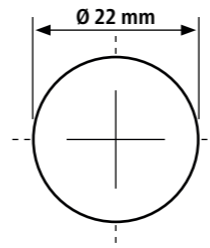

Furat Ø 22 mm  
Furatok az asztal felületén diagonális osztásban  
Asztal oldalának magassága 150 mm  
Furattávolság az asztal oldalán 50 mm  
Anyag vastagság kb. 17 – 19 mm



Sub Table Box  
zárható, 2 fiókkal és megfelelő rögzítéssel.



548 €  
2-220990.1

További ST boxok lásd a 212. oldalt



System 22

Professional Extreme 8.7  
Hegesztőasztal tartozékaival:  
**2400 x 1200 x 150 mm**

**9.017 €**

Ahelyett 9.695 €

4-228230.XD7

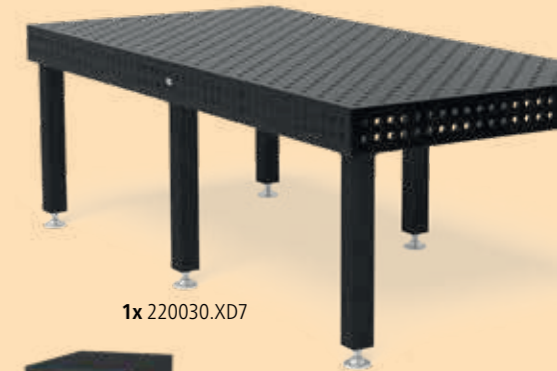

1x 220030.XD7



1x 220990.1 2x AR22024080.VL 2x AR22014120.VL



2x AP220399.AT 6x AP220528 4x AP220602.N 4x 220513



6x 220610.1 4x 220630.1 24x 220511 6x 220410.N

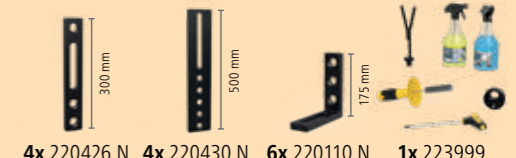

4x 220426.N 4x 220430.N 6x 220110.N 1x 223999

Sokkal stabilabb mint a S16 rendszer, és olcsóbb mint S28 rendszer

## EXTREME 8.7 PLUS

Plazma nitridálással + BAR-bevonat

| Asztalméret                                     | Professional Extreme 8.7 PLUS | Szerszámacél X8.7 | Diagonális ráccsal |
|---|-------------------------------|-------------------|--------------------|
| <b>1200 x 1200 mm</b><br>4 Lábak   kb. 459 kg   | 3.194 €                       | 4-220015.XD7PL    |                    |
| <b>1500 x 1000 mm</b><br>4 Lábak   kb. 493 kg   | 3.224 €                       | 4-220035.XD7PL    |                    |
| <b>2000 x 1000 mm</b><br>4 Lábak   kb. 622 kg   | 4.080 €                       | 4-220020.XD7PL    |                    |
| <b>2400 x 1200 mm</b><br>6 Lábak   kb. 849 kg   | 5.246 €                       | 4-220030.XD7PL    |                    |
| <b>3000 x 1500 mm</b><br>6 Lábak   kb. 1.267 kg | 8.034 €                       | 4-220040.XD7PL    |                    |
| <b>4000 x 2000 mm</b><br>8 Lábak   kb. 2.115 kg | 12.727 €                      | 4-220055.XD7PL    |                    |

Ajánlott maximális statikai összcsúly: 4 lábnál 3000 kg egyenletes tehereloszlás esetén. (Adatok basic lábra vonatkoznak)

Súly = Hegesztőasztal + Raklap + Alap láb

Plazma nitridálással: Jól véd a rozsdá, karcok és a hegesztési reve ellen.

Minden asztal rendelhető plazma nitridálás nélkül:

www.siegmund.com/F-tableX722plus



### Sub Table Box

zárható,  
2 fiókkal és  
megfelelő rögzítéssel.



**548 €**

2-222990.1

További ST boxok lásd a 212. oldalt

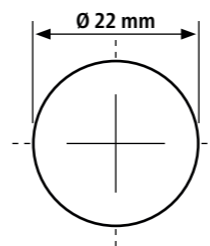

Furat Ø 22 mm

Furatok az asztal felületén diagonális osztásban

Asztal oldalának magassága 250 mm

Furatok az asztal oldalán 4 sorban, 50 mm távolsággal

Anyag vastagság kb. 17 – 19 mm



### Asztallábak



| Cikkszám                  | 220853.X    | 220857.X        | 4-220878.XX   | 4-220877.XX   | 4-220860.XX   | 4-220879.XX   | 4-220872.XX |
|---------------------------|-------------|-----------------|---------------|---------------|---------------|---------------|-------------|
| Kapacitás lábanként       | 1500 kg     | 1500 kg         | 1000 kg       | 1000 kg       | <b>800 kg</b> | <b>800 kg</b> | 1500 kg     |
| Munkamagasság             | 850 mm      | 1050 mm         | 750 – 1050 mm | 800 – 1150 mm | 850 mm        | 850 – 1100 mm | 850 mm      |
| Finom beállítás           | 50 mm       | 50 mm           | 50 mm         | 50 mm         | 20 mm         | 20 mm         | 50 mm       |
| <b>Felár asztallábhöz</b> | tartalmazza | Alternatívaként | <b>75 €</b>   | <b>76 €</b>   | <b>102 €</b>  | <b>125 €</b>  | <b>70 €</b> |

Görgők használata: Nem ajánlott 6 vagy 8 lábbal rendelkező hegesztőasztalokhoz.

### Készletek



|                            | Szorító                | Szorító   | Prizma     | Csavar     | Mágneses csavar | Végállító | Végállító | Végállító | Végállító | Derékszög | Derékszög | Derékszög | Derékszög | Fordító derékszög | Derékszög   | Szerszámokcsi | Tartozék készlet |                |
|----------------------------|------------------------|-----------|------------|------------|-----------------|-----------|-----------|-----------|-----------|-----------|-----------|-----------|-----------|-------------------|-------------|---------------|------------------|----------------|
| Anyag                      | polírozott / nitridált | nitridált | polírozott | polírozott | Alumínium       | nitridált | nitridált | nitridált | nitridált | nitridált | nitridált | nitridált | nitridált | nitridált         | nitridált   | nitridált     | grátisz          |                |
| Cikkszám                   | 220610.1               | 220630.1  | 220645.1   | 220511     | 220740          | 220410.N  | 220420.N  | 220426.N  | 220430.N  | 220110.N  | 220152.N  | 220116.N  | 220162.N  | 220164+65.N       | 220144+46.N | 220910        | 223999           |                |
| <b>Készlet 1:</b> 4-223100 | 4 x                    | 2 x       |            | 12 x       |                 | 4 x       | 4 x       |           |           | 2 x       | 2 x       |           |           |                   |             |               | 1 x              |                |
| <b>Készlet 2:</b> 4-223200 | 6 x                    | 4 x       | 4 x        | 18 x       | 4 x             | 6 x       | 6 x       | 2 x       |           | 4 x       | 2 x       |           |           |                   |             |               | 1 x              |                |
| <b>Készlet 3:</b> 4-223300 | 10 x                   | 6 x       | 4 x        | 24 x       | 4 x             | 8 x       | 8 x       | 2 x       |           | 6 x       | 2 x       |           |           |                   |             |               | 1 x              |                |
| <b>Készlet 4:</b> 4-223400 | 12 x                   | 8 x       | 8 x        | 30 x       | 8 x             | 10 x      | 10 x      | 2 x       | 2 x       | 8 x       |           | 2 x       | 2 x       | 1 x + 1 x         | 1 x         |               | 1 x              |                |
| <b>Készlet 5:</b> 4-223500 | 14 x                   | 10 x      | 8 x        | 30 x       | 8 x             | 12 x      | 12 x      | 4 x       | 4 x       | 10 x      |           | 2 x       | 2 x       | 1 x + 1 x         | 1 x         |               | 1 x              |                |
|                            |                        |           |            |            |                 |           |           |           |           |           |           |           |           |                   |             |               |                  | <b>1.634 €</b> |
|                            |                        |           |            |            |                 |           |           |           |           |           |           |           |           |                   |             |               |                  | <b>2.840 €</b> |
|                            |                        |           |            |            |                 |           |           |           |           |           |           |           |           |                   |             |               |                  | <b>3.819 €</b> |
|                            |                        |           |            |            |                 |           |           |           |           |           |           |           |           |                   |             |               |                  | <b>6.317 €</b> |
|                            |                        |           |            |            |                 |           |           |           |           |           |           |           |           |                   |             |               |                  | <b>8.038 €</b> |



Nagy teherbírású alkalmazások

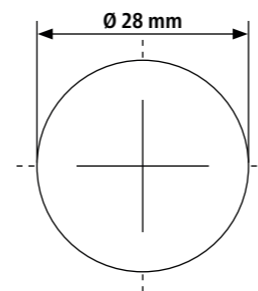

» Mi sikertermékünk Professional Extreme 8.7 és 8.8:  
Rendkívüli keménység és hosszú élettartam



### System 28 BASIC

#### Anyag

- **Basic 750:**  
Magas minőségű acél S355J2+N
- **Basic 8.7:**  
Edzett szerszámacél X8.7 + Plazma nitridálás
- Anyag vastagság kb. 24,5 – 27 mm

#### Jellemzők

- **Furat Ø 28 mm**
- **Basic 750:** Furatok az asztal felületén 100x100 mm osztással
- **Basic 8.7:** Furatok az asztal felületén diagonális osztásban
- Lekerekített sarkok és élek
- M12-es menet az asztal mind a 4 oldalán 200 mm-enként
- 8x45° lesarkítás asztal összeszereléshez

Példa Basic 8.7 1500 x 1000 mm

**1.849 €**

### System 28 PROFESSIONAL 750

#### Anyag

- **Professional 750:**  
Magas minőségű acél S355J2+N + Plazma nitridálás
- Anyag vastagság kb. 24,5 – 27 mm

#### Jellemzők

- **Furat Ø 28 mm**
- Furatok az asztal felületén 100x100 mm osztással
- A sarkok, élek és a furatok lekerekítettek
- Asztal oldalának magassága 200 mm
- Furattávolság az asztal oldalán 50 mm
- A felületen skálával ellátva
- Bordázattal erősített kivitel

Példa 1500 x 1000 mm

**3.549 €**

### System 28 EXTREME 8.7

#### Anyag

- **Professional Extreme 8.7:**  
Edzett szerszámacél X8.7 + Plazma nitridálás
- Anyag vastagság kb. 24,5 – 27 mm
- Asztali oldala kiváló minőségű acélból S355J2+N készül + Plazma nitridálás

#### Jellemzők

- **Furat Ø 28 mm**
- Furatok az asztal felületén diagonális osztásban
- A sarkok, élek és a furatok lekerekítettek
- Asztal oldalának magassága 200 mm
- Furatok az asztal oldalán diagonális rácson
- A felületen skálával ellátva
- Bordázattal erősített kivitel

Példa 1500 x 1000 mm

**4.380 €**

### System 28 EXTREME 8.8 PLUS

#### Anyag

- **Professional Extreme 8.8 PLUS:**  
Edzett szerszámacél X8.8 + Plazma nitridálás
- Anyag vastagság kb. 24,5 – 27 mm
- Asztali oldala kiváló minőségű acélból S355J2+N készül + Plazma nitridálás

#### Jellemzők

- **Furat Ø 28 mm**
- Furatok az asztal felületén diagonális osztásban
- A sarkok, élek és a furatok lekerekítettek
- Asztal oldalának magassága 300 mm
- Furatok az asztal oldalán 3 sor 50 mm távolsággal, 2 sor 100 mm távolsággal
- A felületen skálával ellátva
- Bordázattal erősített kivitel

Példa 1500 x 1000 mm

**4.893 €**

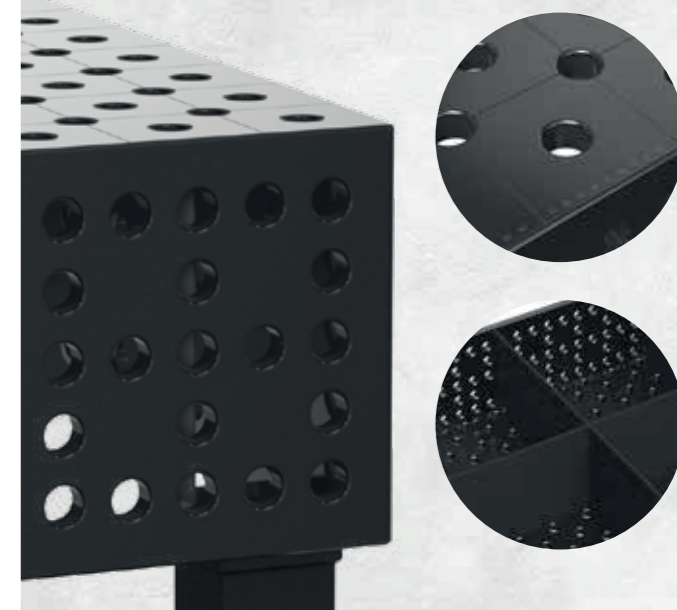
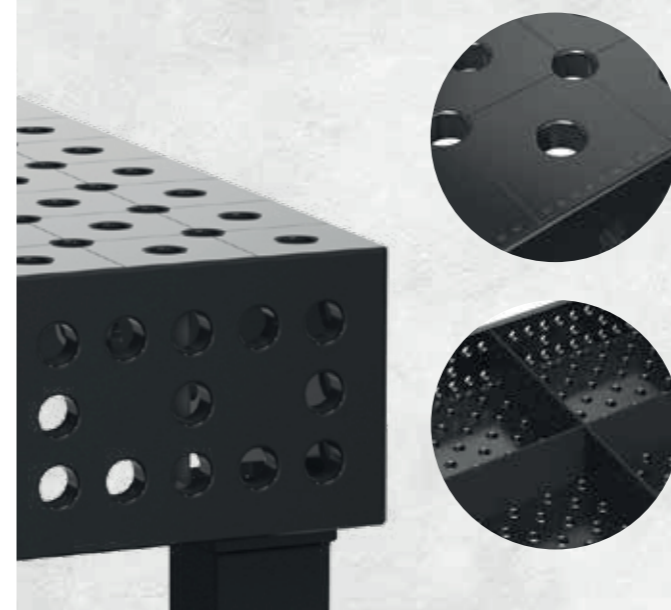
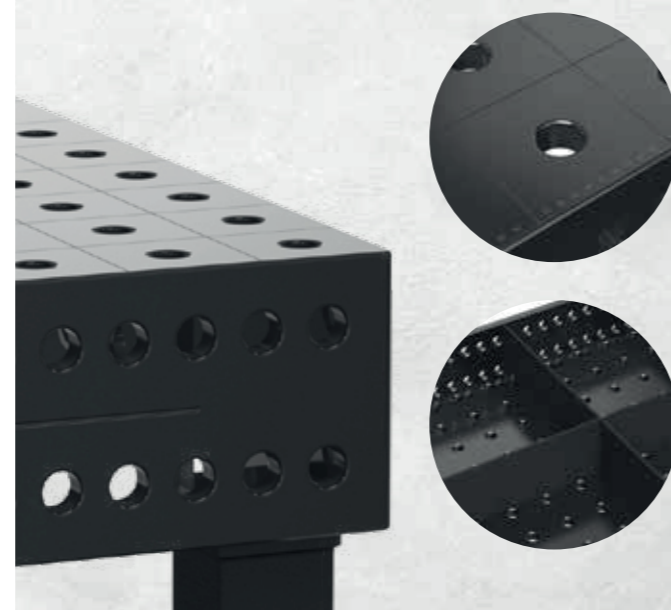
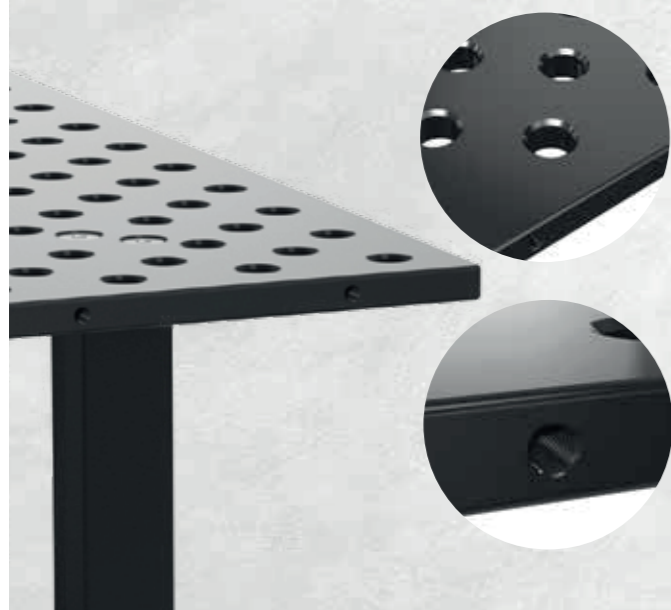

Gazdaságos megoldás

## Basic

Basic 8.7: Plazma nitridálással + BAR-bevonat

| Asztalméret                                   | Basic 750 <sup>1</sup><br>Acél S355J2+N<br>100x100 mm-es rács | Basic 8.7<br>Szerszámacél X8.7<br>Diagonális ráccsal |
|---|---|--|
| <b>1000 x 1000 mm</b><br>4 Lábak   kb. 236 kg |   | 1.519 € •<br>4-281010.XD7                            |
| <b>1200 x 800 mm</b><br>4 Lábak   kb. 229 kg  |   | 1.513 € •<br>4-281025.XD7                            |
| <b>1200 x 1200 mm</b><br>4 Lábak   kb. 325 kg | 1.538 € •<br>4-281015   | 1.838 € •<br>4-281015.XD7                            |
| <b>1500 x 1000 mm</b><br>4 Lábak   kb. 340 kg | 1.559 € •<br>4-281035   | 1.849 € •<br>4-281035.XD7                            |
| <b>2000 x 1000 mm</b><br>5 Lábak   kb. 442 kg | 2.002 € •<br>4-281020*  | 2.387 € •<br>4-281020.XD7                            |
| <b>2000 x 1200 mm</b><br>5 Lábak   kb. 527 kg | 2.265 € •<br>4-281060*  | 2.704 € •<br>4-281060.XD7                            |
| <b>2400 x 1200 mm</b><br>6 Lábak   kb. 636 kg | 2.549 € •<br>4-281030   | 3.055 € •<br>4-281030.XD7                            |
| <b>3000 x 1500 mm</b><br>6 Lábak   kb. 948 kg | 3.522 € •<br>4-281040   | 4.232 € •<br>4-281040.XD7                            |

Ajánlott maximális statikai összsúly: 4 lábnál 2000 kg egyenletes tehereloszlás esetén. (adatok basic lábra vonatkoznak)

Súly = Hegesztőasztal + Raklap + Alap láb

**Plazma nitridálással:** Jól véd a rozsdától, karcok és a hegesztési reze ellen.

**Plazmanitridálás nélkül:** Nincs védve a rozsdától, karcoktól és hegesztési reze letapadása ellen.

Tapadásmentesítő spray használata javasolt a hegesztési reze letapadása ellen.

**Kompatibilis:** Minden Siegmund 28-as rendszerű elem kompatibilis a Basic 28 rendszerrel.

\*megjegyzés 281020 / 281060: 4 lábbal szállítjuk

### Asztallábak

| Cikkszám                  | 161856      | 4-160877.XX   | 4-161855.XX | 4-160879.XX  | 4-160874.XX |
|---------------------------|-------------|---------------|-------------|--------------|-------------|
| Kapacitás lábanként       | 1000 kg     | 1000 kg       | 200 kg      | 200 kg       | 1000 kg     |
| Munkamagasság             | 850 mm      | 600 – 1000 mm | 850 mm      | 650 – 950 mm | 850 mm      |
| Finom beállítás           | 50 mm       | 40 mm         | 30 mm       | 30 mm        | 50 mm       |
| <b>Felár asztallábhöz</b> | tartalmazza | <b>61 €</b>   | <b>68 €</b> | <b>101 €</b> | <b>72 €</b> |

**Görgők használata:** Nem ajánlott 6 lábbal rendelkező hegesztőasztalokhoz.

### Készletek

| Anyag                               | Szorító | Csavar | Végállító | Derékszög | Derékszög | Menetes csavar | Végállító | Tartozék készlet |
|-------------------------------------|---------|--------|-----------|-----------|-----------|----------------|-----------|------------------|
| Cikkszám                            | 280604  | 280511 | 280420.N  | 280110.N  | 280162.N  | 280543         | 160415    | 283999           |
| <b>Basic készlettel 1:</b> 4-281200 | 4 x     | 8 x    | 6 x       | 2 x       |           | 8 x            | 8 x       | 1 x              |
| <b>Basic készlettel 2:</b> 4-281300 | 8 x     | 12 x   | 8 x       | 4 x       |           | 8 x            | 8 x       | 1 x              |
| <b>Basic készlettel 3:</b> 4-281400 | 10 x    | 18 x   | 10 x      | 6 x       | 4 x       | 8 x            | 8 x       | 1 x              |
|                                     |         |        |           |           |           |                |           | <b>1.264 €</b> • |
|                                     |         |        |           |           |           |                |           | <b>1.742 €</b> • |
|                                     |         |        |           |           |           |                |           | <b>3.045 €</b> • |

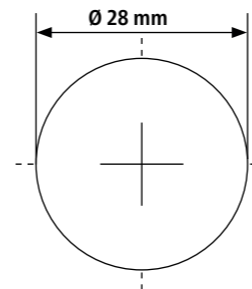

Furat Ø 28 mm

Furatok az asztal felületén diagonális osztással

vagy 100x100 mm osztással

Anyag vastagság kb. 24,5 – 27 mm

M12-es menet az asztal mind a 4 oldalán 200 mm-enként



### Sub Table Box

zárható, 2 fiókkal és megfelelő rögzítéssel.



**548 €**

2-281990.1

További ST boxok lásd a 212. oldalt

## System 28 Basic

Basic 8.7

Hegesztőasztal tartozékaival:

**1000 x 1000 x 25 mm**

**3.526 €**

Ahelyett 3.791 €

4-288510.XD7



1x 281010.XD7



4x 280610.N 2x 280630.N 12x 280511 2x 280410.N



2x 280420.N 4x 280109.N 2x 280162.N 1x 283999



Szorító



Csavar



Végállító



Derékszög



Derékszög

### Oldal megállító



Menetes csavar



Végállító



Tartozék készlet

Nagy teherbírású alkalmazások

## PROFESSIONAL 750

Plazma nitridálással + BAR-bevonat

| Asztalméret                                     | Professional 750<br>Acél S355J2+N<br>100x100 mm-es rács |   |
|---|---|---|
| <b>1000 x 1000 mm</b><br>4 Lábak   kb. 416 kg   | 2.553 €<br>4-280010.P                                   | • |
| <b>1200 x 800 mm</b><br>4 Lábak   kb. 408 kg    | 2.547 €<br>4-280025.P                                   | • |
| <b>1200 x 1200 mm</b><br>4 Lábak   kb. 544 kg   | 3.451 €<br>4-280015.P                                   | • |
| <b>1500 x 1000 mm</b><br>4 Lábak   kb. 577 kg   | 3.549 €<br>4-280035.P                                   | • |
| <b>1500 x 1500 mm</b><br>4 Lábak   kb. 801 kg   | 4.717 €<br>4-280050.P                                   | • |
| <b>2000 x 1000 mm</b><br>4 Lábak   kb. 730 kg   | 4.205 €<br>4-280020.P                                   | • |
| <b>2000 x 1200 mm</b><br>4 Lábak   kb. 843 kg   | 4.814 €<br>4-280060.P                                   | • |
| <b>2000 x 2000 mm</b><br>4 Lábak   kb. 1.299 kg | 7.439 €<br>4-280045.P                                   | • |
| <b>2400 x 1200 mm</b><br>4 Lábak   kb. 986 kg   | 5.418 €<br>4-280030.P                                   | • |
| <b>3000 x 1500 mm</b><br>6 Lábak   kb. 1.517 kg | 7.945 €<br>4-280040.P                                   | • |
| <b>4000 x 2000 mm</b><br>8 Lábak   kb. 2.501 kg | 12.093 €<br>4-280055.P                                  | • |

Ajánlott maximális statikai összcsúly: 4 lábnál 4000 kg egyenletes tehereloszlás esetén. (Adatok basic lábra vonatkoznak)

Súly = Hegesztőasztal + Raklap + Alap láb

Plazma nitridálással: Jól véd a rozsdá, karcok és a hegesztési reve ellen.

Valamennyi asztal rendelhető plazma-nitridálás nélkül vagy diagonális ráccsal:

www.siegmund.com/F-table75028

### Asztallábak



| Cikkszám                  | 280858.X    | 280857.X        | 4-280878.XX  | 4-280877.XX   | 4-280876.XX   | 4-280879.XX   | 4-280874.XX |
|---------------------------|-------------|-----------------|--------------|---------------|---------------|---------------|-------------|
| Kapacitás lábanként       | 2000 kg     | 2000 kg         | 2000 kg      | 2000 kg       | <b>800 kg</b> | <b>800 kg</b> | 2000 kg     |
| Munkamagasság             | 850 mm      | 950 mm          | 650 – 900 mm | 750 – 1100 mm | 850 mm        | 750 – 950 mm  | 850 mm      |
| Finom beállítás           | 50 mm       | 50 mm           | 50 mm        | 50 mm         | 20 mm         | 20 mm         | 50 mm       |
| <b>Felár asztallábhoz</b> | tartalmazza | Alternatívaként | <b>86 €</b>  | <b>88 €</b>   | <b>111 €</b>  | <b>144 €</b>  | <b>70 €</b> |

Görgők használata: Nem ajánlott 6 vagy 8 lábbal rendelkező hegesztőasztalokhoz.

### Készletek



| Anyag                      | nitridált | nitridált | nitridált  | polírozott | Alumínium | nitridált | nitridált | nitridált | nitridált | nitridált | nitridált | nitridált   | nitridált   | nitridált   | Szerszámkocsi | Tartozék készlet |
|----------------------------|-----------|-----------|------------|------------|-----------|-----------|-----------|-----------|-----------|-----------|-----------|-------------|-------------|-------------|---------------|------------------|
| Cikkszám                   | 280610.N  | 280630.N  | 280648.1.N | 280511     | 280740    | 280410.N  | 280420.N  | 280430.N  | 280110.N  | 280152.N  | 280162.N  | 280164+65.N | 280166+67.N | 280144+46.N | 280910        | 283999           |
| <b>Készlet 1:</b> 4-283100 | 4 x       | 2 x       | 2 x        | 12 x       |           | 4 x       | 4 x       |           | 2 x       | 2 x       |           |             |             |             | 1 x           | <b>2.026 €</b>   |
| <b>Készlet 2:</b> 4-283200 | 6 x       | 4 x       | 4 x        | 18 x       | 4 x       | 6 x       | 6 x       |           | 4 x       | 2 x       | 2 x       |             |             |             | 1 x           | <b>3.576 €</b>   |
| <b>Készlet 3:</b> 4-283300 | 10 x      | 6 x       | 4 x        | 24 x       | 4 x       | 8 x       | 8 x       |           | 6 x       | 2 x       | 2 x       |             | 1 x + 1 x   |             | 1 x           | <b>5.159 €</b>   |
| <b>Készlet 4:</b> 4-283400 | 14 x      | 10 x      | 6 x        | 30 x       | 8 x       | 10 x      | 10 x      | 4 x       | 8 x       | 2 x       | 2 x       | 1 x + 1 x   | 1 x + 1 x   |             | 1 x           | <b>8.115 €</b>   |
| <b>Készlet 5:</b> 4-283500 | 14 x      | 10 x      | 8 x        | 36 x       | 8 x       | 12 x      | 12 x      | 4 x       | 12 x      | 2 x       | 2 x       | 1 x + 1 x   | 1 x + 1 x   | 1 x + 1 x   | 1 x           | <b>9.898 €</b>   |

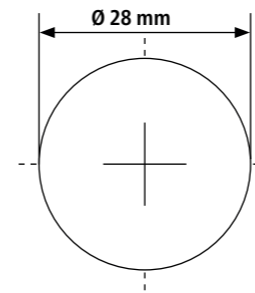

Furat Ø 28 mm

Furatok az asztal felületén 100x100 mm osztással

Asztal oldalának magassága 200 mm

Furattávolság az asztal oldalán 50 mm

Anyag vastagság kb. 24,5 – 27 mm



### Sub Table Box

zárható, 2 fiókkal és megfelelő rögzítéssel.



**548 €**

2-280990.1

További ST boxok lásd a 212. oldalt



## System 28

Professional 750

Hegesztőasztal tartozékaival:

**1500 x 1000 x 200 mm**

**6.477 €**

Ahelyett 6.872 €

4-288235.P

GRÁTISZ

1x 280780



1x 280035.P

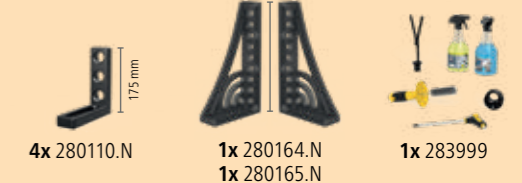
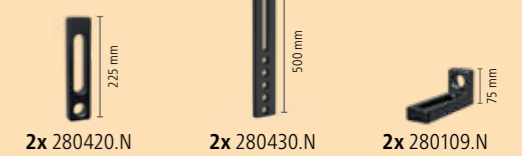

Nagy teherbírású alkalmazások

## EXTREME 8.7

Plazma nitridálással + BAR-bevonat

| Asztalméret                                       | Professional Extreme 8.7<br>Szerszámacél X8.7<br>Diagonális ráccsal |   |
|---|---|---|
| <b>1000 x 1000 mm</b><br>4 Lábak   kb. 400 kg     | 3.188 €<br>4-280010.XD7D  | ● |
| <b>1200 x 800 mm</b><br>4 Lábak   kb. 392 kg      | 3.180 €<br>4-280025.XD7D  | ● |
| <b>1200 x 1200 mm</b><br>4 Lábak   kb. 521 kg     | 4.073 €<br>4-280015.XD7D  | ● |
| <b>1500 x 1000 mm</b><br>4 Lábak   kb. 554 kg     | 4.380 €<br>4-280035.XD7D  | ● |
| <b>1500 x 1500 mm</b><br>4 Lábak   kb. 767 kg     | 5.754 €<br>4-280050.XD7D  | ● |
| <b>2000 x 1000 mm</b><br>4 Lábak   kb. 699 kg     | 5.196 €<br>4-280020.XD7D  | ● |
| <b>2000 x 1200 mm</b><br>4 Lábak   kb. 806 kg     | 5.864 €<br>4-280060.XD7D  | ● |
| <b>2000 x 2000 mm</b><br>4 Lábak   kb. 1.240 kg   | 8.951 €<br>4-280045.XD7D  | ● |
| <b>2400 x 1200 mm</b><br>4 Lábak   kb. 947 kg     | 6.643 €<br>4-280030.XD7D  | ● |
| <b>3000 x 1500 mm</b><br>6 Lábak   kb. 1.425 kg   | 9.533 €<br>4-280040.XD7D  | ● |
| <b>4000 x 2000 mm</b><br>8 Lábak   kb. 2.384 kg   | 14.809 €<br>4-280055.XD7D   | ● |
| <b>4800 x 2400 mm*</b><br>11 Lábak   kb. 3.275 kg | 21.364 €<br>4-280065.XD7D   | ○ |

Ajánlott maximális statikai összcsúly: 4 lábnál 4000 kg egyenletes tehereloszlás esetén. (Adatok basic lábra vonatkoznak)

Súly = Hegesztőasztal + Raklap + Alap láb

Plazma nitridálással: Jól véd a rozsdától, karcok és a hegesztési reze ellen.

\* Tételek elérhetősége: [www.siegmund.com/F-tableX728](http://www.siegmund.com/F-tableX728)

### Asztallábak



| Cikkszám                  | 280858.X    | 280857.X        | 4-280878.XX  | 4-280877.XX   | 4-280876.XX  | 4-280879.XX  | 4-280874.XX |
|---------------------------|-------------|-----------------|--------------|---------------|--------------|--------------|-------------|
| Kapacitás lábanként       | 2000 kg     | 2000 kg         | 2000 kg      | 2000 kg       | 800 kg       | 800 kg       | 2000 kg     |
| Munkamagasság             | 850 mm      | 950 mm          | 650 – 900 mm | 750 – 1100 mm | 850 mm       | 750 – 950 mm | 850 mm      |
| Finom beállítás           | 50 mm       | 50 mm           | 50 mm        | 50 mm         | 20 mm        | 20 mm        | 50 mm       |
| <b>Felár asztallábhoz</b> | tartalmazza | Alternatívaként | <b>86 €</b>  | <b>88 €</b>   | <b>111 €</b> | <b>144 €</b> | <b>70 €</b> |

Görgők használata: Nem ajánlott 6 vagy 8 lábbal rendelkező hegesztőasztalokhoz.

### Készletek



| Anyag                      | nitridált | nitridált | nitridált  | polírozott | Alumínium | nitridált | nitridált | nitridált | nitridált | nitridált | nitridált | nitridált   | nitridált   | nitridált   | Szerszámkocsi | Tartozék készlet |
|----------------------------|-----------|-----------|------------|------------|-----------|-----------|-----------|-----------|-----------|-----------|-----------|-------------|-------------|-------------|---------------|------------------|
| Cikkszám                   | 280610.N  | 280630.N  | 280648.1.N | 280511     | 280740    | 280410.N  | 280420.N  | 280430.N  | 280110.N  | 280152.N  | 280162.N  | 280164+65.N | 280166+67.N | 280144+46.N | 280910        | 283999           |
| <b>Készlet 1:</b> 4-283100 | 4 x       | 2 x       | 2 x        | 12 x       |           | 4 x       | 4 x       |           | 2 x       | 2 x       |           |             |             |             |               | 1 x              |
| <b>Készlet 2:</b> 4-283200 | 6 x       | 4 x       | 4 x        | 18 x       | 4 x       | 6 x       | 6 x       |           | 4 x       | 2 x       | 2 x       |             |             |             |               | 1 x              |
| <b>Készlet 3:</b> 4-283300 | 10 x      | 6 x       | 4 x        | 24 x       | 4 x       | 8 x       | 8 x       |           | 6 x       | 2 x       | 2 x       |             | 1 x + 1 x   |             |               | 1 x              |
| <b>Készlet 4:</b> 4-283400 | 14 x      | 10 x      | 6 x        | 30 x       | 8 x       | 10 x      | 10 x      | 4 x       | 8 x       | 2 x       | 2 x       | 1 x + 1 x   | 1 x + 1 x   |             | 1 x           | 1 x              |
| <b>Készlet 5:</b> 4-283500 | 14 x      | 10 x      | 8 x        | 36 x       | 8 x       | 12 x      | 12 x      | 4 x       | 12 x      | 2 x       | 2 x       | 1 x + 1 x   | 1 x + 1 x   | 1 x + 1 x   | 1 x           | 1 x              |
|                            |           |           |            |            |           |           |           |           |           |           |           |             |             |             |               | <b>2.026 €</b>   |
|                            |           |           |            |            |           |           |           |           |           |           |           |             |             |             |               | <b>3.576 €</b>   |
|                            |           |           |            |            |           |           |           |           |           |           |           |             |             |             |               | <b>5.159 €</b>   |
|                            |           |           |            |            |           |           |           |           |           |           |           |             |             |             |               | <b>8.115 €</b>   |
|                            |           |           |            |            |           |           |           |           |           |           |           |             |             |             |               | <b>9.898 €</b>   |

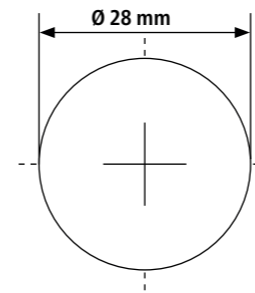

Furat Ø 28 mm  
Furatok az asztal felületén diagonális osztásban  
Asztal oldalának magassága 200 mm  
Furatok az asztal oldalán diagonális rácson  
Anyag vastagság kb. 24,5 – 27 mm



### Sub Table Box

zárható, 2 fiókkal és megfelelő rögzítéssel.



**548 €**

2-280990.1

További ST boxok lásd a 212. oldalt

Minden asztal rendelhető plazma nitridálás nélkül vagy 100x100 mm-es ráccsal:  
[www.siegmund.com/F-tableX728](http://www.siegmund.com/F-tableX728)



## System 28

Professional Extreme 8.7  
Hegesztőasztal tartozékaival:  
**2400 x 1200 x 200 mm**

**11.549 €**

Ahelyett 12.388 €

4-288230.XD7D



1x 280030.XD7D



1x 280990.1



28x 280511



12x 280610.N



6x 280630.N



12x 280410.N

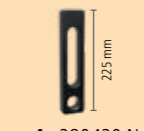

4x 280420.N

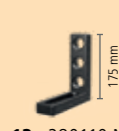

12x 280110.N



1x 283999

Nagy teherbírású alkalmazások

**EXTREME 8.8 PLUS**

Plazma nitridálással + BAR-bevonat

| Asztalméret                                     | Professional Extreme 8.8 PLUS | Szerszámacél X8.8 Diagonális ráccsal |
|---|-------------------------------|--------------------------------------|
| <b>1200 x 1200 mm</b><br>4 Lábak   kb. 612 kg   | 4.536 €                       | 4-280015.XD8PL                       |
| <b>1500 x 1000 mm</b><br>4 Lábak   kb. 655 kg   | 4.893 €                       | 4-280035.XD8PL                       |
| <b>1500 x 1500 mm</b><br>4 Lábak   kb. 901 kg   | 6.390 €                       | 4-280050.XD8PL                       |
| <b>2000 x 1000 mm</b><br>4 Lábak   kb. 826 kg   | 5.771 €                       | 4-280020.XD8PL                       |
| <b>2400 x 1200 mm</b><br>4 Lábak   kb. 1.102 kg | 7.336 €                       | 4-280030.XD8PL                       |
| <b>3000 x 1500 mm</b><br>6 Lábak   kb. 1.656 kg | 10.490 €                      | 4-280040.XD8PL                       |
| <b>4000 x 2000 mm</b><br>8 Lábak   kb. 2.746 kg | 16.184 €                      | 4-280055.XD8PL                       |

Ajánlott maximális statikai összcsúly: 4 lábnál 6000 kg egyenletes tehereloszlás esetén. (Adatok basic lábra vonatkoznak)

Súly = Hegesztőasztal + Raklap + Alap láb

Plazma nitridálással: Jól véd a rozsdá, karcok és a hegesztési reve ellen.

Minden asztal rendelhető plazma nitridálás nélkül:  
www.siegmund.com/F-tableX828plus

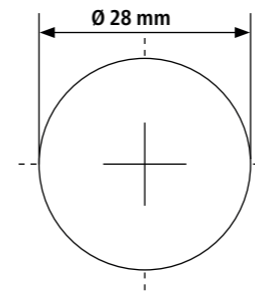

Furat Ø 28 mm  
Furatok az asztal felületén diagonális osztásban  
Asztal oldalának magassága 300 mm  
Furatok az asztal oldalán 3 sor 50 mm távolsággal,  
2 sor 100 mm távolsággal  
Anyag vastagság kb. 24,5 – 27 mm

**Sub Table Box**

zárható,  
2 fiókkal és megfelelő rögzítéssel.



**548 €**  
2-280990.1

További ST boxok lásd a 212. oldalt



**Asztallábak**



| Cikkszám                  | 280853.X    | 280857.X        | 4-280878.XX   | 4-280877.XX   | 4-280860.XX   | 4-280879.XX   | 4-280872.XX |
|---------------------------|-------------|-----------------|---------------|---------------|---------------|---------------|-------------|
| Kapacitás lábanként       | 3000 kg     | 2000 kg         | 2000 kg       | 2000 kg       | <b>800 kg</b> | <b>800 kg</b> | 3000 kg     |
| Munkamagasság             | 850 mm      | 1050 mm         | 750 – 1000 mm | 850 – 1200 mm | 850 mm        | 850 – 1050 mm | 850 mm      |
| Finom beállítás           | 50 mm       | 50 mm           | 50 mm         | 50 mm         | 20 mm         | 20 mm         | 50 mm       |
| <b>Felár asztallábhoz</b> | tartalmazza | Alternatívaként | <b>86 €</b>   | <b>88 €</b>   | <b>109 €</b>  | <b>144 €</b>  | <b>67 €</b> |

Görgők használata: Nem ajánlott 6 vagy 8 lábbal rendelkező hegesztőasztalokhoz.

**Készletek**



| Anyag                      | nitridált | nitridált | nitridált  | polírozott | Alumínium | nitridált | nitridált | nitridált | nitridált | nitridált | nitridált | nitridált   | nitridált   | nitridált   | Szerszámkocsi | Tartozék készlet |
|----------------------------|-----------|-----------|------------|------------|-----------|-----------|-----------|-----------|-----------|-----------|-----------|-------------|-------------|-------------|---------------|------------------|
| Cikkszám                   | 280610.N  | 280630.N  | 280648.1.N | 280511     | 280740    | 280410.N  | 280420.N  | 280430.N  | 280110.N  | 280152.N  | 280162.N  | 280164+65.N | 280166+67.N | 280144+46.N | 280910        | 283999           |
| <b>Készlet 1:</b> 4-283100 | 4 x       | 2 x       | 2 x        | 12 x       |           | 4 x       | 4 x       |           | 2 x       | 2 x       |           |             |             |             |               | 1 x              |
| <b>Készlet 2:</b> 4-283200 | 6 x       | 4 x       | 4 x        | 18 x       | 4 x       | 6 x       | 6 x       |           | 4 x       | 2 x       | 2 x       |             |             |             |               | 1 x              |
| <b>Készlet 3:</b> 4-283300 | 10 x      | 6 x       | 4 x        | 24 x       | 4 x       | 8 x       | 8 x       |           | 6 x       | 2 x       | 2 x       |             | 1 x + 1 x   |             |               | 1 x              |
| <b>Készlet 4:</b> 4-283400 | 14 x      | 10 x      | 6 x        | 30 x       | 8 x       | 10 x      | 10 x      | 4 x       | 8 x       | 2 x       | 2 x       | 1 x + 1 x   | 1 x + 1 x   |             | 1 x           | 1 x              |
| <b>Készlet 5:</b> 4-283500 | 14 x      | 10 x      | 8 x        | 36 x       | 8 x       | 12 x      | 12 x      | 4 x       | 12 x      | 2 x       | 2 x       | 1 x + 1 x   | 1 x + 1 x   | 1 x + 1 x   | 1 x           | 1 x              |
|                            |           |           |            |            |           |           |           |           |           |           |           |             |             |             |               | <b>2.026 €</b>   |
|                            |           |           |            |            |           |           |           |           |           |           |           |             |             |             |               | <b>3.576 €</b>   |
|                            |           |           |            |            |           |           |           |           |           |           |           |             |             |             |               | <b>5.159 €</b>   |
|                            |           |           |            |            |           |           |           |           |           |           |           |             |             |             |               | <b>8.115 €</b>   |
|                            |           |           |            |            |           |           |           |           |           |           |           |             |             |             |               | <b>9.898 €</b>   |

**System 28**

Professional Extreme 8.8 PLUS  
Hegesztőasztal tartozékaival:  
**2000 x 1000 x 300 mm**

**12.767 €**

Ahelyett 13.510 €

4-288320.XD8PL

GRÁTISZ

1x 280780



» Egy termékben egyesíti a hegesztőasztal és a Slot Table előnyeit. Használja ki a különféle rögzítési lehetőségeket és a maximális rugalmasságot.

**Anyag**

- **Professional Extreme 8.7:**  
Edzett szerszámacél X8.7 + Plazma nitridálás
- Anyag vastagság kb. 24,5 – 27 mm
- Asztali oldala kiváló minőségű acélból S355J2+N készül + Plazma nitridálás

**Jellemzők**

- Furat Ø 28 mm
- hatszög alakú keresztirányú hornyokkal
- Hatszögű hornyok távolsága 100 mm
- Furatok az asztal felületén 100x100 mm osztással
- Furatok az asztal oldalán diagonális rácson
- Asztal oldalának magassága 200 mm
- Bordázattal erősített kivitel

**Rugalmas szorítás sokféle lehetőséggel**

A rendszerfuratokba történő rögzítési lehetőségeken felül a folyamatos rögzítés is biztosított. Minden S28-as Siegmund alkatrész kompatibilis a hatszögű horonnyal ellátott asztallal. Még a népszerű ST Box is könnyedén rögzíthető.

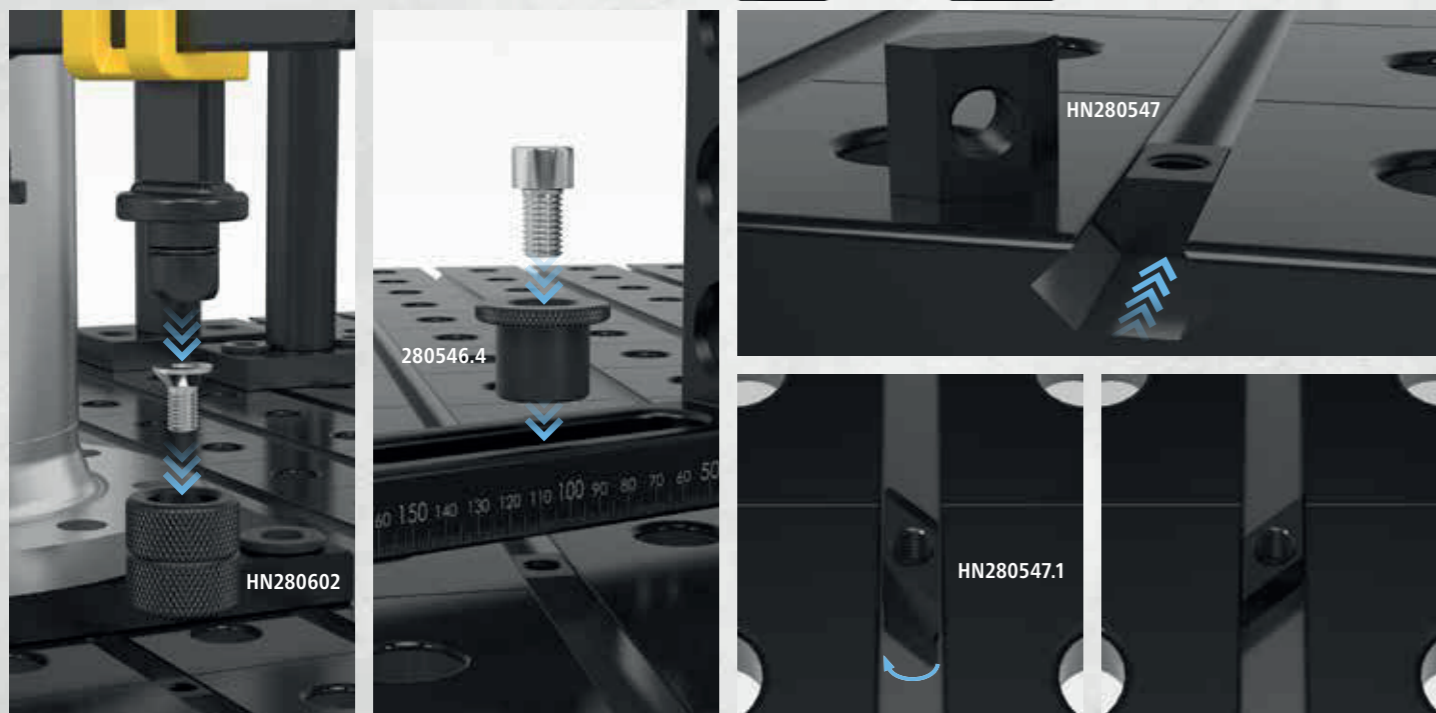
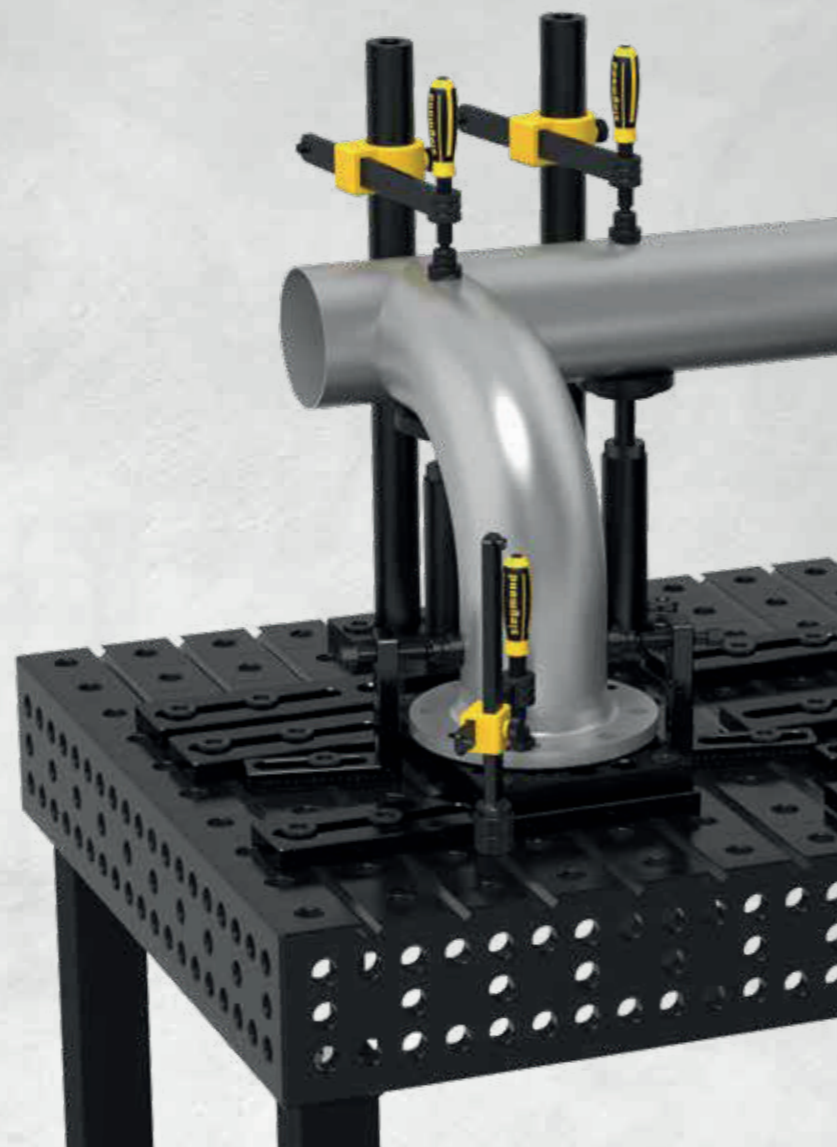

2-HN280547



2-HN280547.1



2-HN280547.2

|                     |  |                |
|---------------------|--|----------------|
| <b>2-HN280547</b>   | <b>Csúszó blokk Hatszög Standard kivitelű - nitridált</b>  | <b>8,00 €</b>  |
|                     | M12-es menettel, kiegészítők rögzítése M12 csavarral, helyezze be a kívánt pozícióba a horonyba való illesztéssel oldalról   |                |
| Hosszúság: (a)      | Szélesség: (b)   | Magasság: (c)  |
| 25 mm               | 30 mm  | 14 mm          |
|                     |  | Súly: 0,06 kg  |
| <b>2-HN280547.1</b> | <b>Csúszó blokk Hatszög forgatható - nitridált</b>   | <b>10,00 €</b> |
|                     | kiegészítők rögzítése M12 csavarral, lehetővé teszi a nyílásba felülről történő elhelyezését, feszültségek keletkezhetnek a horonyban, amikor a csavar rögzítésének irányába fordulnak |                |
| Hosszúság: (a)      | Szélesség: (b)   | Magasság: (c)  |
| 40 mm               | 30 mm  | 14 mm          |
|                     |  | Súly: 0,04 kg  |
| <b>2-HN280547.2</b> | <b>Csúszó blokk Hatszög hosszú - nitridált</b>   | <b>10,00 €</b> |
|                     | M12-es menettel, keresztmetszeteknél ajánlott, a keresztornyú asztalok csatlakozási pontjainál rögzíthető  |                |
| Hosszúság: (a)      | Szélesség: (b)   | Magasság: (c)  |
| 40 mm               | 30 mm  | 14 mm          |
|                     |  | Súly: 0,08 kg  |



2-HN280602



2-280546.4



4-HN283999

|                   |  |                 |
|-------------------|--|-----------------|
| <b>2-HN280602</b> | <b>Csavaros szorító adapter - nitridált</b>  | <b>18,00 €</b>  |
|                   | csavart tartalmazza, csavaros szorítók és hatszög csúszó tömbök kombinálásához                     |                 |
| Magasság: (c)     | Ø:   | Súly:           |
| 44 mm             | 45 mm  | 0,34 kg         |
| <b>2-280546.4</b> | <b>Polírozott szorító M12 menethez tartalmaz 50mm csavart - polírozott</b>                         | <b>18,00 €</b>  |
|                   | csavart tartalmazza, különösen Siegmund alkatrészek hatszög csúszó tömbökkel történő rögzítésére   |                 |
| Magasság: (c)     | Ø:   | Súly:           |
| 28 mm             | 40 mm  | 0,14 kg         |
| <b>4-HN283999</b> | <b>Kiegészítő készlet hatszögű horonnyal ellátott asztalokhoz</b>                                  | <b>101,00 €</b> |
|                   | Minden hatszögű horonnyal ellátott asztalhoz jár, a szállítmány tartalma: 4x HN280547, 4x 280546.4 |                 |
| Magasság: (c)     | Ø:   | Súly:           |
| -                 | -  | 0,80 kg         |



Részletes információk a termékekről a következő címen:  
[www.siegmund.com/F-hexagontable](http://www.siegmund.com/F-hexagontable)

A kombinált hegesztő és hornyos asztalok előnyei

## System 28

Plazma nitridálással + BAR-bevonat

| Asztalméret                                     | Hatszögű hornyú asztal<br>Szerszámacél X8.7<br>Hatszögű hornyok távolsága 100 mm |
|---|--|
| <b>1200 x 1200 mm</b><br>4 Lábak   kb. 500 kg   | 4.437 €<br>4-280015.HNK  |
| <b>1500 x 1000 mm</b><br>4 Lábak   kb. 531 kg   | 4.739 €<br>4-280035.HNK  |
| <b>1500 x 1500 mm</b><br>4 Lábak   kb. 734 kg   | 6.122 €<br>4-280050.HNK  |
| <b>2000 x 1000 mm</b><br>4 Lábak   kb. 668 kg   | 5.691 €<br>4-280020.HNK  |
| <b>2400 x 1200 mm</b><br>6 Lábak   kb. 920 kg   | 7.027 €<br>4-280030.HNK  |
| <b>3000 x 1500 mm</b><br>6 Lábak   kb. 1.356 kg | 10.384 €<br>4-280040.HNK   |
| <b>4000 x 2000 mm</b><br>8 Lábak   kb. 2.262 kg | 16.199 €<br>4-280055.HNK   |

Ajánlott maximális statikai összcsúly: 4 lábnál 4000 kg egyenletes tehereloszlás esetén. (Adatok basic lábra vonatkoznak)

Súly = Hegesztőasztal + Raklap + Alap láb

Plazma nitridálással: Jól véd a rozsda, karcok és a hegesztési reve ellen.

Kérésre keresztirányú vagy hosszirányú hornyok is rendelkezésre állnak.

### Minden hatszögű horonnyal ellátott asztalhoz jár

4x HN280547 Csúszo blokk 25 mm

4x 280546.4 Polírozott szorító

HN283999 - Érték: 101 €



### Asztallábak



| Cikkszám                  | 280858.X    | 280857.X        | 4-280878.XX  | 4-280877.XX   | 4-280876.XX  | 4-280879.XX  | 4-280874.XX |
|---------------------------|-------------|-----------------|--------------|---------------|--------------|--------------|-------------|
| Kapacitás lábanként       | 2000 kg     | 2000 kg         | 2000 kg      | 2000 kg       | 800 kg       | 800 kg       | 2000 kg     |
| Munkamagasság             | 850 mm      | 950 mm          | 650 – 900 mm | 750 – 1100 mm | 850 mm       | 750 – 950 mm | 850 mm      |
| Finom beállítás           | 50 mm       | 50 mm           | 50 mm        | 50 mm         | 20 mm        | 20 mm        | 50 mm       |
| <b>Felár asztallábhoz</b> | tartalmazza | Alternatívaként | <b>86 €</b>  | <b>88 €</b>   | <b>111 €</b> | <b>144 €</b> | <b>70 €</b> |

Görgök használata: Nem ajánlott 6 vagy 8 lábbal rendelkező hegesztőasztalokhoz.

### Készletek



|                            | Szorító   | Szorító   | Prizma     | Csavar     | Mágneses csavar | Végállító | Végállító | Végállító | Derékszög | Derékszög | Derékszög | Fordító derékszög | Derékszög   | Derékszög   | Szerszámokcsi | Tartozék készlet |
|----------------------------|-----------|-----------|------------|------------|-----------------|-----------|-----------|-----------|-----------|-----------|-----------|-------------------|-------------|-------------|---------------|------------------|
| Anyag                      | nitridált | nitridált | nitridált  | polírozott | Alumínium       | nitridált | nitridált | nitridált | nitridált | nitridált | nitridált | nitridált         | nitridált   | nitridált   |               | grátisz          |
| Cikkszám                   | 280610.N  | 280630.N  | 280648.1.N | 280511     | 280740          | 280410.N  | 280420.N  | 280430.N  | 280110.N  | 280152.N  | 280162.N  | 280164+65.N       | 280166+67.N | 280144+46.N | 280910        | 283999           |
| <b>Készlet 1: 4-283100</b> | 4 x       | 2 x       | 2 x        | 12 x       |                 | 4 x       | 4 x       |           | 2 x       | 2 x       |           |                   |             |             |               | 1 x              |
| <b>Készlet 2: 4-283200</b> | 6 x       | 4 x       | 4 x        | 18 x       | 4 x             | 6 x       | 6 x       |           | 4 x       | 2 x       | 2 x       |                   |             |             |               | 1 x              |
| <b>Készlet 3: 4-283300</b> | 10 x      | 6 x       | 4 x        | 24 x       | 4 x             | 8 x       | 8 x       |           | 6 x       | 2 x       | 2 x       |                   | 1 x + 1 x   |             |               | 1 x              |
| <b>Készlet 4: 4-283400</b> | 14 x      | 10 x      | 6 x        | 30 x       | 8 x             | 10 x      | 10 x      | 4 x       | 8 x       | 2 x       | 2 x       | 1 x + 1 x         | 1 x + 1 x   |             | 1 x           | 1 x              |
| <b>Készlet 5: 4-283500</b> | 14 x      | 10 x      | 8 x        | 36 x       | 8 x             | 12 x      | 12 x      | 4 x       | 12 x      | 2 x       | 2 x       | 1 x + 1 x         | 1 x + 1 x   | 1 x + 1 x   | 1 x           | 1 x              |
|                            |           |           |            |            |                 |           |           |           |           |           |           |                   |             |             |               | <b>2.026 €</b>   |
|                            |           |           |            |            |                 |           |           |           |           |           |           |                   |             |             |               | <b>3.576 €</b>   |
|                            |           |           |            |            |                 |           |           |           |           |           |           |                   |             |             |               | <b>5.159 €</b>   |
|                            |           |           |            |            |                 |           |           |           |           |           |           |                   |             |             |               | <b>8.115 €</b>   |
|                            |           |           |            |            |                 |           |           |           |           |           |           |                   |             |             |               | <b>9.898 €</b>   |

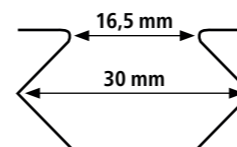

Hatszögű hornyok távolsága 100 mm

Furat Ø 28 mm

Furatok az asztal felületén 100x100 mm osztással

Asztal oldalának magassága 200 mm

Furatok az asztal oldalán diagonális rácson

Anyag vastagság kb. 24,5 – 27 mm



### Sub Table Box

zárható, 2 fiókkal és megfelelő rögzítéssel.

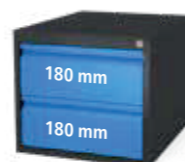

**548 €**

2-280990.1

További ST boxok lásd a 212. oldalt



## System 28

Hatszögű hornyú asztal

tartalmazza Tartozékok:

**1500 x 1000 x 200 mm**

**8.069 €**

Ahelyett 8.676 €

4-288235.HNK

GRÁTISZ

1x 280780



1x 280035.HNK



1x 280990.1



20x HN280547



8x 280546.4



4x 280610.N



2x 280630.N



18x 280511



4x 280420.N

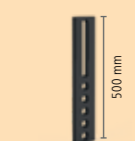

2x 280430.N



4x 280110.N

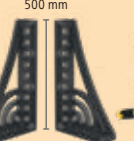

1x 280164.N



1x 280165.N

» Siegmund állítható magasságú forgóasztal rugalmas munkamagasságot biztosít nagy teherbírás és könnyű kezelhetőség mellett.

**Ergonómiai munka kis helyen**

Siegmund állítható magasságú forgóasztal helytakarékos és ergonómiai alapot nyújt. A lemez elforgatásával folyamatosan beállíthatja a munkamagasságot. Az oldalsó rögzítőkart használja a munkalap helyzetének rögzítéséhez.

**360°-os kezelhetőség**

Az állítható magasságú forgóasztal segítségével a munkadarabot minden oldalról könnyen elérheti és kezelheti. A kábel elcsavarása nélküli gyors és egyszerű földeléshez mágneses földelési csatlakozásunkat ajánljuk.

**Változatok – Helyhez kötött vagy pedig Mozgatható**

A „helyhez kötött” keret erős alap a biztonságos állványhoz. A „mozgatható” alapváz erős, rögzítőfékekkel ellátott görgőkkel érkezik. Az acélszerkezetet porszórt bevonattal, és előre összeszerelt állapotban szállítjuk.





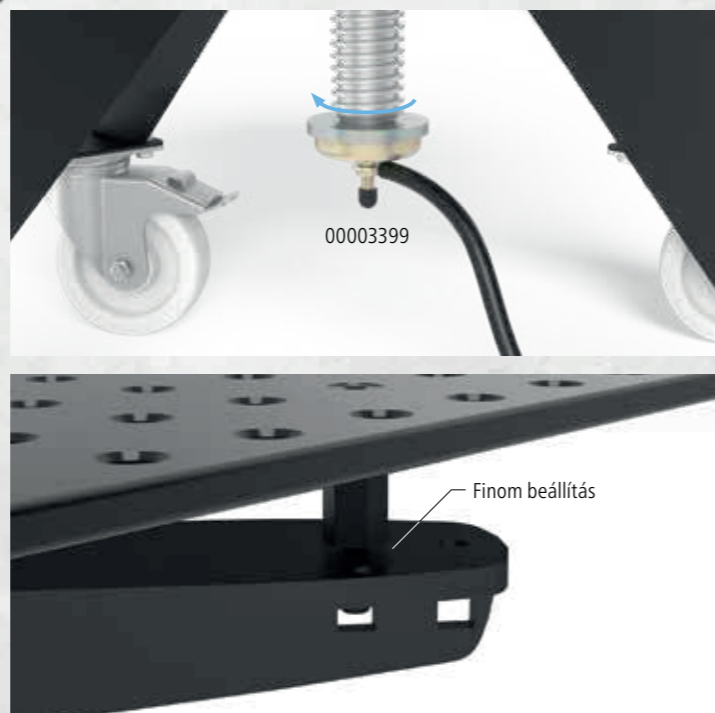
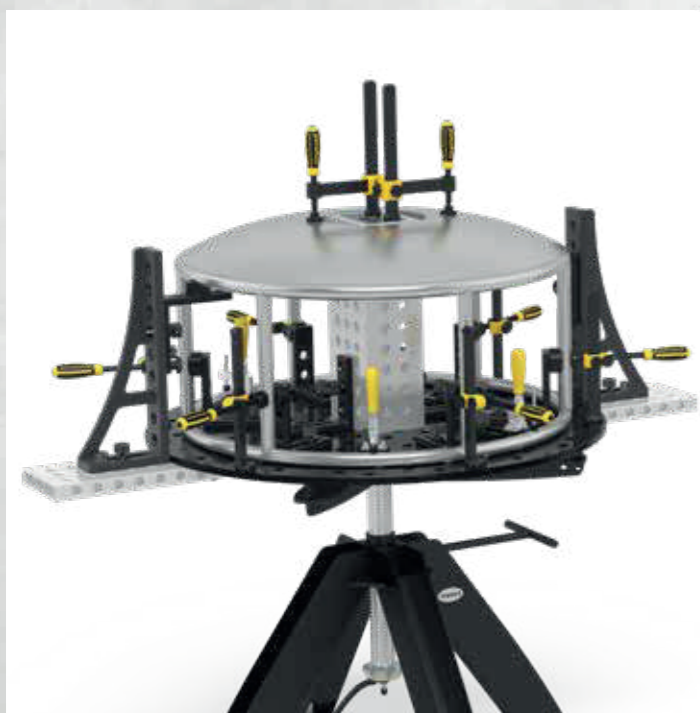

**1000 kg** Maximális terhelhetőség: „helyhez kötött” vagy „mozgatható” alapkeret (lap nélkül)



**Forgó asztal-állítható magasságú**



|   |                                     | Forgó asztal Helyhez kötött                                      | Forgó asztal Mozgatható  |
|---|-------------------------------------|--|--|
| <b>Furatokfelület Ø 16 mm</b>   |                                     | Méreték (HxSZ): kb. 785 x 785 mm, Súly (lemez nélkül): kb. 70 kg | Méreték (HxSZ): kb. 795 x 795 mm, Súly (lemez nélkül): kb. 70 kg |
|  <b>Basic asztal felület</b><br>Magas minőségű acél S355J2+N + Plazma nitridálás<br>Furatok 50x50 mm-es rács<br>Anyag vastagság kb. 11,5 – 13 mm<br>Asztal oldalának magassága 50 mm                                       | <b>1000 x 1000 mm</b><br>kb. 122 kg | 2.311 €<br>2-DS161010.P  | 2.453 €<br>2-DM161010.P  |
|   | <b>1200 x 800 mm</b><br>kb. 112 kg  | 2.311 €<br>2-DS161025.P  | 2.453 €<br>2-DM161025.P  |
|   | <b>1200 x 1200 mm</b><br>kb. 168 kg | 2.753 €<br>2-DS161015.P  | 2.895 €<br>2-DM161015.P  |
|  <b>Perforált lemez</b><br>Edzett szerszámacél X8.7 + Plazma nitridálás<br>Furatok 50x50 mm-es rács<br>Anyag vastagság kb. 11,5 – 13 mm  | <b>1000 x 1000 mm</b><br>kb. 90 kg  | 1.865 €<br>2-DS164024.X7   | 2.006 €<br>2-DM164024.X7   |
|   | <b>1200 x 800 mm</b><br>kb. 88 kg   | 1.857 €<br>2-DS164004.X7   | 1.999 €<br>2-DM164004.X7   |
|   | <b>1200 x 1200 mm</b><br>kb. 130 kg | 2.200 €<br>2-DS164034.X7   | 2.342 €<br>2-DM164034.X7   |
|  <b>Perforált lemez kerek</b><br>Edzett szerszámacél X8.7 + Plazma nitridálás<br>Furatok 50x50 mm-es rács<br>Anyag vastagság kb. 11,5 – 13 mm   | <b>Ø 1000 mm</b><br>kb. 72 kg       | 1.913 €<br>2-DS164210.X7   | 2.055 €<br>2-DM164210.X7   |
|   |                                     |  |  |
|  <b>Mágneses földelés csatlakozás Forgóasztalhoz</b><br>gyors és könnyű földelés nem csavarodik meg a kábel nagy tartási erő a tiszta és sima felületeken a szállítmány tartalma: Adapterlemez és sülyesztettfejű csavar |                                     | 40 €<br>2-00003399   | 40 €<br>2-00003399   |

**Munkamagasság 780 mm és 1100 mm között**

A billenésveszély miatt kizárólag a következő méreteket ajánljuk.

● = Termék raktáron van  
○ = Termék rendelés után kerül legyártásra

**Plazma nitridálással:**  
Jól véd a rozsdá, karcok és a hegesztési reve ellen.



Részletes információk a termékekről a következő címen:  
[www.siegmund.com/F-rotating](http://www.siegmund.com/F-rotating)





Gyors és egyszerű az ideális munkamagassághoz



Forgó asztal-állítható magasságú

Forgó asztal  
Helyhez kötött

Forgó asztal  
Mozgatható

| Furatokfelület Ø 22 mm   | Méret (HxSZ):<br>kb. 785 x 785 mm,<br>Súly (lemez nélkül):<br>kb. 70 kg | Méret (HxSZ):<br>kb. 795 x 795 mm,<br>Súly (lemez nélkül):<br>kb. 70 kg |
|--|---|---|
|  <b>Perforált lemezt</b><br>Magas minőségű acél S355J2+N<br>+ Plazma nitridálás<br>Furatok Diagonális ráccsal<br>Anyag vastagság kb. 17 – 19 mm  | <b>1000 x 1000 mm</b><br>kb. 137 kg<br>2.074 €<br>2-DS224024.PD         | 2.215 €<br>2-DM224024.PD  |
|  | <b>1200 x 1200 mm</b><br>kb. 197 kg<br>2.440 €<br>2-DS224034.PD         | 2.582 €<br>2-DM224034.PD  |
|  <b>Perforált lemezt</b><br>Magas minőségű acél S355J2+N<br>+ Plazma nitridálás<br>Furatok 100x100 mm-es rács<br>Anyag vastagság kb. 17 – 19 mm  | <b>1200 x 800 mm</b><br>kb. 138 kg<br>1.907 €<br>2-DS224004.P           | 2.049 €<br>2-DM224004.P   |
|  | <b>Ø 1100 mm</b><br>kb. 131 kg<br>2.331 €<br>2-DS224211.PD              | 2.473 €<br>2-DM224211.PD  |
|  <b>Mágneses földelés csatlakozás Forgóasztalhoz</b><br>gyors és könnyű földelés<br>nem csavarodik meg a kábel<br>nagy tartási erő a tiszta és sima felületeken<br>a szállítmány tartalma: Adapterlemez és süllyesztettfejű csavar | 40 €<br>2-00003399  | 40 €<br>2-00003399  |

Munkamagasság 780 mm és 1100 mm között

A billenésveszély miatt kizárólag a következő méreteket ajánljuk.







● = Termék raktáron van  
 ○ = Termék rendelés után kerül legyártásra  
**Plazma nitridálással:**  
 Jól véd a rozsda, karcok és a hegesztési reve ellen.

Forgó asztal-állítható magasságú



Forgó asztal  
Helyhez kötött

Forgó asztal  
Mozgatható

| Furatokfelület Ø 28 mm  | Méret (HxSZ):<br>kb. 785 x 785 mm,<br>Súly (lemez nélkül):<br>kb. 70 kg | Méret (HxSZ):<br>kb. 795 x 795 mm,<br>Súly (lemez nélkül):<br>kb. 70 kg |
|---|---|---|
|  <b>Basic asztal felület</b><br>Edzett szerszámacél X8.7<br>+ Plazma nitridálás<br>Furatok Diagonális ráccsal<br>Anyag vastagság kb. 24,5 – 27 mm  | <b>1000 x 1000 mm</b><br>kb. 175 kg<br>2.372 €<br>2-DS281010.XD7        | 2.514 €<br>2-DM281010.XD7   |
|   | <b>1200 x 800 mm</b><br>kb. 168 kg<br>2.365 €<br>2-DS281025.XD7         | 2.507 €<br>2-DM281025.XD7   |
|   | <b>1200 x 1200 mm</b><br>kb. 251 kg<br>2.690 €<br>2-DS281015.XD7        | 2.831 €<br>2-DM281015.XD7   |
|  <b>Premium Light<sup>1</sup> Perforált lemezt</b><br>Edzett szerszámacél X8.7<br>+ Plazma nitridálás<br>Furatok Diagonális ráccsal<br>Anyag vastagság kb. 15 mm   | <b>1000 x 1000 mm</b><br>kb. 109 kg<br>2.043 €<br>2-DS804024.XD7        | 2.185 €<br>2-DM804024.XD7   |
|   | <b>1200 x 1200 mm</b><br>kb. 156 kg<br>2.445 €<br>2-DS804034.XD7        | 2.587 €<br>2-DM804034.XD7   |
|  <b>Premium Light<sup>1</sup> Perforált lemezt</b><br>Edzett szerszámacél X8.7<br>+ Plazma nitridálás<br>Furatok 100x100 mm-es rács<br>Anyag vastagság kb. 15 mm  | <b>1200 x 800 mm</b><br>kb. 112 kg<br>1.906 €<br>2-DS804004.X7          | 2.048 €<br>2-DM804004.X7  |
|   | <b>Ø 1100 mm</b><br>kb. 103 kg<br>2.320 €<br>2-DS804211.XD7             | 2.462 €<br>2-DM804211.XD7   |
|  <b>Mágneses földelés csatlakozás Forgóasztalhoz</b><br>gyors és könnyű földelés<br>nem csavarodik meg a kábel<br>nagy tartási erő a tiszta és sima felületeken<br>a szállítmány tartalma: Adapterlemez és süllyesztettfejű csavar | 40 €<br>2-00003399  | 40 €<br>2-00003399  |

Munkamagasság 780 mm és 1100 mm között

A billenésveszély miatt kizárólag a következő méreteket ajánljuk.



<sup>1</sup> A 280511 csavarokkal történő rögzítéshez 800653.1.N távtartót kell használni.

● = Termék raktáron van  
 ○ = Termék rendelés után kerül legyártásra  
**Plazma nitridálással:**  
 Jól véd a rozsda, karcok és a hegesztési reve ellen.

» Akár összeszerelő asztal, szorítóasztal vagy további munkaterület – a Siegmund mobil asztalemelő különböző alkalmazási lehetőségeket kínál.

**Munkavégzés különböző magasságokon**

Az egyénileg állítható munkamagasság ergonomikus és gerincbarát munkahelyet biztosít a felhasználó számára. Így a munkát nagy pontossággal és hatékonysággal lehet elvégezni.

**Magasságbeállítás**

A lábpedállal a munkamagasság állítható. A munkalap alatti védőlemez védi a hidraulikus egységet a felülről érkező szennyeződésektől.

**Alapkeret – erős és mobil**

Az erős acélszerkezet a munkamagasság beállítása közben is stabil. A mobil emelőasztal két rögzítőfékes görgővel és két görgővel rendelkezik a nehéz terhekhez. Az acélszerkezetet porszórt bevonattal, és előre összeszerelt állapotban szállítjuk.

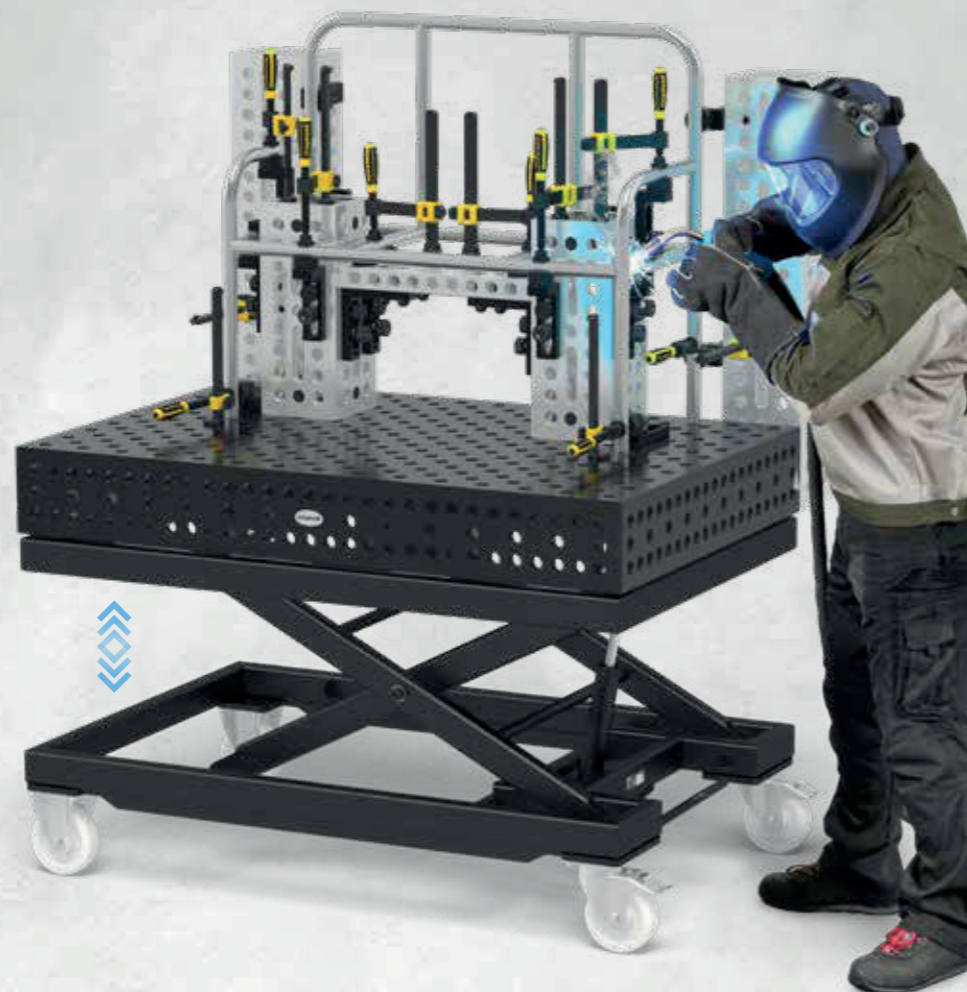

\*Maximális terhelhetőség: Basic keret (lemez nélkül)



Részletes információk a termékekről a következő címen:  
www.siegmund.com/F-lifting

**Mobil asztalemelő**



|   | Mobil asztalemelő 500 kg   | Mobil asztalemelő 1000 kg   |                          |
|---|--|---|--------------------------|
| <b>Furatokfelület Ø 16 mm</b>   | Méreték (HxSZ):<br>kb. 1115 x 630 mm,<br>Súly (lemez nélkül):<br>kb. 65 kg | Méreték (HxSZ):<br>kb. 1490 x 990 mm,<br>Súly (lemez nélkül):<br>kb. 200 kg |                          |
| <b>Basic asztal felület</b><br>magas minőségű acél S355J2+N<br>+ plazma nitridálás<br>Furatok 50x50 mm-es rács<br>Anyag vastagság kb. 11,5 – 13 mm<br>Asztal oldalának magassága 50 mm        | <b>1200 x 800 mm</b><br>kb. 112 kg   | 2.750 €<br>2-HT161025.P   | nem kompatibilis         |
|   | <b>1500 x 1000 mm</b><br>kb. 166 kg  | 3.325 €<br>2-HT161035.P   | 3.786 €<br>2-HS161035.P  |
| <b>Perforált lemez</b><br>Edzett szerszámacél X8.7<br>+ Plazma nitridálás<br>Furatok 50x50 mm-es rács<br>Anyag vastagság kb. 11,5 – 13 mm   | <b>1200 x 800 mm</b><br>kb. 88 kg  | 2.296 €<br>2-HT164004.X7  | nem kompatibilis         |
|   | <b>1500 x 1000 mm</b><br>kb. 135 kg  | 2.742 €<br>2-HT164014.X7  | 3.203 €<br>2-HS164014.X7 |
|   | <b>2000 x 1000 mm</b><br>kb. 179 kg  | nem kompatibilis  | 3.609 €<br>2-HS164044.X7 |
| <b>Professional 750 asztallap</b><br>magas minőségű acél S355J2+N<br>+ plazma nitridálás<br>Furatok 50x50 mm-es rács<br>Anyag vastagság kb. 11,5 – 13 mm<br>Asztal oldalának magassága 100 mm | <b>1500 x 1000 mm</b><br>kb. 205 kg  | nem kompatibilis  | 4.118 €<br>2-HS160035.P  |

**Munkamagasság kb. 700 – 1000 mm között**

Az 500 kg mobil emelőasztal csak ezekkel az asztallapokkal kompatibilis (speciális rögzítési pontok szükségesek az asztallapon). Az 1000 kg-os mozgatható emelőasztallal a lemezeket a rendszer furatain keresztül lehet rögzíteni.

● = Termék raktáron van  
○ = Termék rendelés után kerül legyártásra

**Plazma nitridálással:**  
Jól véd a rozsdá, karcok és a hegesztési reze ellen.



**Mobil asztalemelő 1200 kg**

|   |   |                           |
|---|---|---------------------------|
| <b>Furatokfelület Ø 16 mm</b>   | Méreték (HxSZ):<br>kb. 1490 x 990 mm,<br>Súly (lemez nélkül):<br>kb. 210 kg   |                           |
| <b>Professional Extreme 8.7 asztallap</b><br>Edzett szerszámacél X8.7<br>+ Plazma nitridálás<br>Furatok 50x50 mm-es rács<br>Anyag vastagság kb. 11,5 – 13 mm<br>Asztal oldalának magassága 100 mm | <b>1500 x 1000 mm</b><br>kb. 203 kg   | 5.314 €<br>2-HS160035.X7D |
|   | <b>Kiegészítő készlet, teherbírás 1700 kg</b><br>Második emelőhenger 1700 kg teherbíráshoz (mínusz lemez)<br>Csak a 1200 kg mobil emelőasztallal kompatibilis |                           |
|    | Szállítási terjedelem: 1x emelőhenger, 1x lábpedál, rögzítő anyag   |                           |

**Munkamagasság kb. 700 – 1000 mm között**

Csak a kívánt munkamagasságon terhelje az asztalt, teljes terheléssel ne emelje.

Ergonomikus és hátkímélő munkavégzés



Mobil asztalemelő  
500 kg

Mobil asztalemelő  
1000 kg

Mobil asztalemelő

|  |                                    |  |   |  |
|--|------------------------------------|--|---|--|
| <b>Furatokfelület Ø 22 mm</b>  |                                    | Méret (HxSZ):<br>kb. 1115 x 630 mm,<br>Súly (lemez nélkül):<br>kb. 65 kg | Méret (HxSZ):<br>kb. 1490 x 990 mm,<br>Súly (lemez nélkül):<br>kb. 200 kg |  |
| <b>Perforált lemezt</b><br>Magas minőségű acél S355J2+N<br>+ Plazma nitridálás<br>Furatok 100x100 mm-es rács<br>Anyag vastagság kb. 17 – 19 mm | <b>1200 x 800 mm</b><br>kb. 138 kg | 2.345 €<br>2-HT224004.P  | nem kompatibilis  |  |

Munkamagasság kb. 700 – 1000 mm között

Az 500 kg mobil emelőasztal csak ezekkel az asztalokkal kompatibilis (speciális rögzítési pontok szükségesek az asztalra). Az 1000 kg-os mozgatható emelőasztallal a lemezeket a rendszer furatain keresztül lehet rögzíteni.

- = Termék raktáron van
- = Termék rendelés után kerül legyártásra

**Plazma nitridálással:**  
Jól véd a rozsdá, karcok és a hegesztési reve ellen.



Mobil asztalemelő  
1200 kg

|   |                                     |   |  |  |
|---|-------------------------------------|---|--|--|
| <b>Furatokfelület Ø 22 mm</b>   |                                     | Méret (HxSZ):<br>kb. 1490 x 990 mm,<br>Súly (lemez nélkül):<br>kb. 210 kg |  |  |
| <b>Professional 750 asztallap</b><br>Magas minőségű acél S355J2+N<br>+ Plazma nitridálás<br>Furatok 100x100 mm-es rács<br>Anyag vastagság kb. 17 – 19 mm<br>Asztal oldalának magassága 150 mm | <b>1500 x 1000 mm</b><br>kb. 338 kg | 5.103 €<br>2-HS220035.P   |  |  |
| <b>Kiegészítő készlet, teherbírás 1700 kg</b><br>Második emelőhenger 1700 kg teherbírásához (mínusz lemez)<br>Csak a 1200 kg mobil emelőasztallal kompatibilis                                |                                     | 474 €<br>2-HS009921   |  |  |

Munkamagasság kb. 750 – 1050 mm között

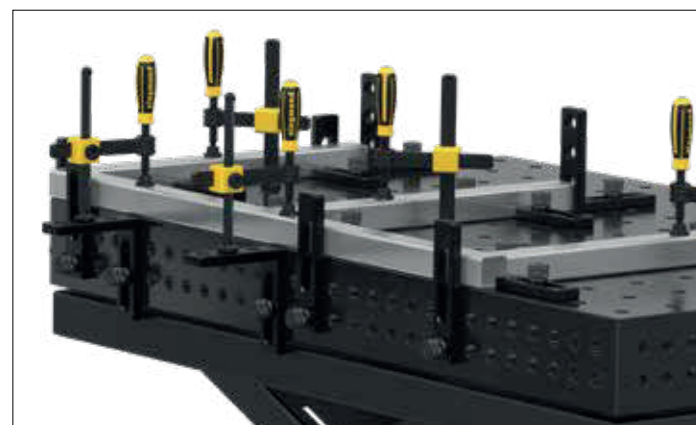

Mobil asztalemelő



Mobil asztalemelő  
500 kg

Mobil asztalemelő  
1000 kg

|   |                                     |  |   |  |
|---|-------------------------------------|--|---|--|
| <b>Furatokfelület Ø 28 mm</b>   |                                     | Méret (HxSZ):<br>kb. 1115 x 630 mm,<br>Súly (lemez nélkül):<br>kb. 65 kg | Méret (HxSZ):<br>kb. 1490 x 990 mm,<br>Súly (lemez nélkül):<br>kb. 200 kg |  |
| <b>Premium Light<sup>1</sup> Perforált lemezt</b><br>Edzett szerszámacél X8.7<br>+ Plazma nitridálás<br>Furatok 100x100 mm-es rács<br>Anyag vastagság kb. 15 mm | <b>1200 x 800 mm</b><br>kb. 112 kg  | 2.345 €<br>2-HT804004.X7   | nem kompatibilis  |  |
| <b>Premium Light<sup>1</sup> Perforált lemezt</b><br>Edzett szerszámacél X8.7<br>+ Plazma nitridálás<br>Furatok Diagonális ráccsal<br>Anyag vastagság kb. 15 mm | <b>1500 x 1000 mm</b><br>kb. 162 kg | 2.874 €<br>2-HT804014.XD7  | 3.334 €<br>2-HS804014.XD7   |  |
|   | <b>2000 x 1000 mm</b><br>kb. 217 kg | nem kompatibilis   | 3.772 €<br>2-HS804044.XD7   |  |

Munkamagasság kb. 700 – 1000 mm között

Az 500 kg mobil emelőasztal csak ezekkel az asztalokkal kompatibilis (speciális rögzítési pontok szükségesek az asztalra). Az 1000 kg-os mozgatható emelőasztallal a lemezeket a rendszer furatain keresztül lehet rögzíteni.

- = Termék raktáron van
- = Termék rendelés után kerül legyártásra

**Plazma nitridálással:**  
Jól véd a rozsdá, karcok és a hegesztési reve ellen.



Mobil asztalemelő  
1200 kg

|   |                                     |   |  |  |
|---|-------------------------------------|---|--|--|
| <b>Furatokfelület Ø 28 mm</b>   |                                     | Méret (HxSZ):<br>kb. 1490 x 990 mm,<br>Súly (lemez nélkül):<br>kb. 210 kg |  |  |
| <b>Professional Extreme 8.7 asztallap</b><br>Edzett szerszámacél X8.7<br>+ Plazma nitridálás<br>Furatok Diagonális ráccsal<br>Anyag vastagság kb. 24,5 – 27 mm<br>Asztal oldalának magassága 200 mm | <b>1500 x 1000 mm</b><br>kb. 468 kg | 6.973 €<br>2-HS280035.XD7D  |  |  |
| <b>Kiegészítő készlet, teherbírás 1700 kg</b><br>Második emelőhenger 1700 kg teherbírásához (mínusz lemez)<br>Csak a 1200 kg mobil emelőasztallal kompatibilis                                      |                                     | 474 €<br>2-HS009921   |  |  |

Munkamagasság kb. 800 – 1100 mm között

» Az új Siegmund Workstation intelligens koncepciójának köszönhetően minden olyan szerszám amire szüksége lehet karnyújtásnyira van Öntől. Ez egy nagyon jó rálátást és áttekinthetőséget biztosít, valamint megfelelő helyet kínál az Ön számára.

**Minden munkahely szíve – a munkaasztal**

A munkalapnak nagy terhelésnek kell ellenállnia. Az Ön igényei szerint speciális munkalapok vannak, akár fűrészelésre, fúrásra, hegesztésre, rögzítésre stb.

**Alap – erős keret**

Az erős keret szilárd alapot biztosít még olyan feladatoknál is mint a fűrészelés, csiszolás vagy fúrás.

**Használja ki a sokoldalúságot**

Függetlenül attól hogy fa vagy fém szerkezetek építésén és hegesztésén dolgozik – Workstation ugyanolyan sokoldalú mind ötletei és projektjei. Természetesen a Siegmund Workstation-t stabil teherbírású fiókokkal is szállítjuk.



Munkaállomás méretei (hosszúság x szélesség x magasság): 1200 x 800 x 850 mm

**1000 kg\*** \*Maximális terhelhetőség: Láb alapelem 1000 kg (lemez nélkül) / Görgő 400 kg (lemez nélkül)



Védőlap a munkalap alatt

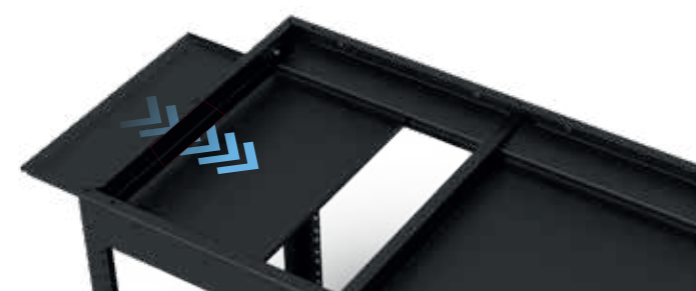

Opcionális: 4 görgő reteszelő fékkel

**400 kg\***

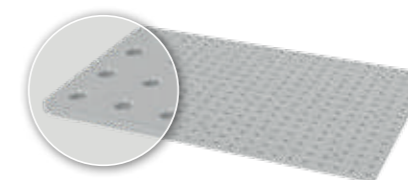

**Perforált lemezt Szerszámacél 8.7**

1200 x 800 mm  
Furat Ø 16 mm  
Furatok az asztal felületén 50x50 mm osztással  
Anyagvastagság kb. 12 mm

164004.X07

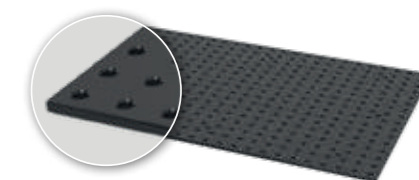



**Felár**

Perforált lemezt Plazma nitridálással<sup>1</sup>

**125 €**

2-164004.XX







**Siegmund Workstation**

|   |   | vel Készlet A<br>2-167320  | vel Készlet B<br>2-167340  |
|---|---|----------------------------|----------------------------|
|   | <b>tartalmazza a perforált lemezt</b><br>Súly kb. 144 kg                                  | <b>1.290 €</b><br>2-164001 | <b>1.626 €</b><br>2-167321 |
|  | <b>tartalmazza a perforált lemezt és 2x Fiók 180 mm</b><br>Súly kb. 163 kg                | <b>1.436 €</b><br>2-164003 | <b>1.772 €</b><br>2-167322 |
|  | <b>tartalmazza a perforált lemezt és 3x Fiók 180 mm 1x Fiók 240 mm</b><br>Súly kb. 183 kg | <b>1.587 €</b><br>2-164005 | <b>1.789 €</b><br>2-167323 |
|   |   | <b>% Ajánlat</b>           |                            |
|   |   | <b>1.871 €</b><br>2-167341 | <b>2.016 €</b><br>2-167342 |
|   |   | <b>2.168 €</b><br>2-167343 |                            |

● = Termék raktáron van  
○ = Termék rendelés után kerül legyártásra

<sup>1</sup> Plazma nitridálással  
Jól véd a rozsdától, karcok és a hegesztési reze ellen.

**Készletek**

|                            |  Szorító |  Csavar |  Végállító |  Derékszög |  Hatszögkulcs |  Asztali satu |
|----------------------------|---|--|---|---|--|--|
| Anyag                      | polírozott / nitridált  | polírozott   | Alumínium   | nitridált   |  |  |
| Cikkszám                   | 160620  | 160511   | 160412  | 160108.N  | 160852   | 004300   |
| <b>Készlet A: 2-167320</b> | 2 x   | 6 x  | 4 x   |   | 1 x  |  |
| <b>Készlet B: 2-167340</b> | 4 x   | 8 x  | 6 x   | 2 x   | 1 x  | 1 x  |
|                            |   |  |   |   |  | <b>336 €</b>   |
|                            |   |  |   |   |  | <b>581 €</b>   |



Részletes információk a termékekről a következő címen:  
[www.siegmund.com/F-work](http://www.siegmund.com/F-work)



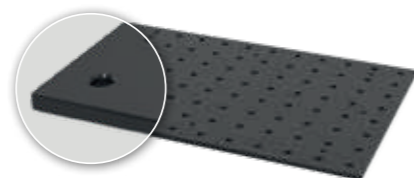

**Perforált lemezt Acél + Plazma nitridálás**  
 1200 x 800 mm  
 Furat Ø 22 mm  
 Furatok az asztal felületén 100x100 mm osztással  
 Anyagvastagság kb. 18 mm

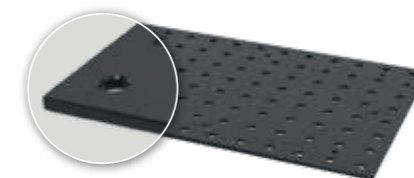

224004.P



**Perforált lemezt Premium Light<sup>1</sup>**  
**(Szerszámacél 8.7 + Plazma nitridálás)**  
 1200 x 800 mm  
 Furat Ø 28 mm  
 Furatok az asztal felületén 100x100 mm osztással  
 Anyagvastagság kb. 15 mm

804004.X7

Siegmund Workstation

|   |                     | vel Készlet A<br>2-227320               | vel Készlet B<br>2-227340 |
|---|---------------------|---|---------------------------|
|  tartalmazza a perforált lemezt<br>Súly kb. 194 kg   | 1.537 €<br>2-224001 | 1.943 €<br>2-227321                     | 2.340 €<br>2-227341       |
|  tartalmazza a perforált lemezt és<br>2x Fiók 180 mm<br>Súly kb. 213 kg                   | 1.693 €<br>2-224003 | 2.099 €<br>2-227322                     | 2.496 €<br>2-227342       |
|  tartalmazza a perforált lemezt és<br>3x Fiók 180 mm<br>1x Fiók 240 mm<br>Súly kb. 233 kg | 1.855 €<br>2-224005 | <b>% Ajánlat</b><br>2.101 €<br>2-227323 | 2.658 €<br>2-227343       |

● = Termék raktáron van  
 ○ = Termék rendelés után kerül legyártásra

Készletek



|                            | Szorító                | Csavar     | Végállító | Derékszög | Hatszögkulcs | Asztali satu |              |
|----------------------------|------------------------|------------|-----------|-----------|--------------|--------------|--------------|
| Anyag                      | polírozott / nitridált | polírozott | nitridált | nitridált |              |              |              |
| Cikkszám                   | 220610.1               | 220511     | 220410.N  | 220110.N  | 220852       | 004302       |              |
| <b>Készlet A: 2-227320</b> | 2 x                    | 6 x        | 6 x       |           | 1 x          |              | <b>406 €</b> |
| <b>Készlet B: 2-227340</b> | 4 x                    | 8 x        | 6 x       | 2 x       | 1 x          | 1 x          | <b>803 €</b> |

Siegmund Workstation

|  |                     | vel Készlet A<br>2-287320               | vel Készlet B<br>2-287340 |
|--|---------------------|---|---------------------------|
|  tartalmazza a perforált lemezt<br>Súly kb. 168 kg   | 1.432 €<br>2-284001 | 1.912 €<br>2-287321                     | 2.303 €<br>2-287341       |
|  tartalmazza a perforált lemezt és<br>2x Fiók 180 mm<br>Súly kb. 187 kg                   | 1.576 €<br>2-284003 | 2.056 €<br>2-287322                     | 2.448 €<br>2-287342       |
|  tartalmazza a perforált lemezt és<br>3x Fiók 180 mm<br>1x Fiók 240 mm<br>Súly kb. 207 kg | 1.728 €<br>2-284005 | <b>% Ajánlat</b><br>2.053 €<br>2-287323 | 2.598 €<br>2-287343       |

● = Termék raktáron van  
 ○ = Termék rendelés után kerül legyártásra

Készletek



|                            | Szorító   | Csavar     | Távolsgártató 4 db-os készlet | Végállító | Derékszög | Hatszögkulcs | Asztali satu |              |
|----------------------------|-----------|------------|-------------------------------|-----------|-----------|--------------|--------------|--------------|
| Anyag                      | nitridált | polírozott | nitridált                     | Alumínium | nitridált |              |              |              |
| Cikkszám                   | 280610.N  | 280511     | 800653.1.N                    | 280412    | 280109.N  | 280852.1     | 004302       |              |
| <b>Készlet A: 2-287320</b> | 2 x       | 6 x        | 2 x                           | 6 x       |           | 1 x          |              | <b>480 €</b> |
| <b>Készlet B: 2-287340</b> | 4 x       | 8 x        | 2 x                           | 6 x       | 2 x       | 1 x          | 1 x          | <b>871 €</b> |

<sup>1</sup>A 280511 csavarokkal történő rögzítéshez 800653.1.N távtartót kell használni.

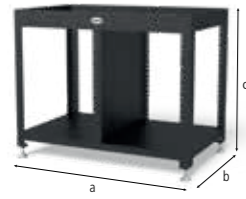

2-004002

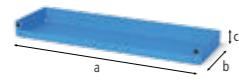

2-004020



2-004025



2-004100

|   |   |                 |                   |
|---|---|-----------------|-------------------|
| <b>2-004002</b>   | <b>Siegmund Workstation Basic keret</b>   | <b>711,00 €</b> | •                 |
| bal / jobb: 600 mm-es hely a fiókok számára, tartalmazza az összeszerelési útmutatót az összeszereléshez, Perforált lemezek online elérhetőek |   |                 |                   |
| Hosszúság: (a)  | Szélesség: (b)                            | Magasság: (c)   | TF: Súly:         |
| 1.030 mm  | 630 mm                                    | 838 mm          | 1.000 kg 45,00 kg |
| <b>2-004020</b>   | <b>Polc</b>                               | <b>28,00 €</b>  | •                 |
| homokszórt, mindkét oldalon elhelyezhető  |   |                 |                   |
| Hosszúság: (a)  | Szélesség: (b)                            | Magasság: (c)   | TF: Súly:         |
| 482 mm  | 144 mm                                    | 40 mm           | 10 kg 1,65 kg     |
| <b>2-004025</b>   | <b>Szerszámfal polccal</b>                | <b>107,00 €</b> | •                 |
| homokszórt, mindkét oldalon elhelyezhető  |   |                 |                   |
| Hosszúság: (a)  | Szélesség: (b)                            | Magasság: (c)   | TF: Súly:         |
| -   | -   | -               | 30 kg 7,87 kg     |
| <b>2-004100</b>   | <b>Workstation felszerelés 4 görgővel</b> | <b>125,00 €</b> | •                 |
| választhat a láb és a görgők között   |   |                 |                   |
| Hosszúság: (a)  | Szélesség: (b)                            | Magasság: (c)   | TF: Súly:         |
| -   | -   | -               | 400 kg 5,30 kg    |

TF=Terhelési kapacitás;



2-004220.WS



2-004225.WS



2-004230.WS

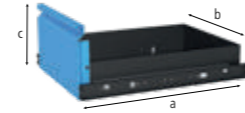

2-004235.WS

|  |   |                |                |
|--|---|----------------|----------------|
| <b>2-004220.WS</b>   | <b>Fiók sínnel és rögzítéssel, 60 mm Workstation-hoz</b>  | <b>69,00 €</b> | •              |
| homokszórt, bármikor frissíthető, mindkét oldalon elhelyezhető |   |                |                |
| Hosszúság: (a)   | Szélesség: (b)  | Magasság: (c)  | TF: Súly:      |
| 590 mm   | 400 mm  | 60 mm          | 50 kg 7,50 kg  |
| <b>2-004225.WS</b>   | <b>Fiók sínnel és rögzítéssel, 120 mm Workstation-hoz</b> | <b>77,00 €</b> | •              |
| homokszórt, bármikor frissíthető, mindkét oldalon elhelyezhető |   |                |                |
| Hosszúság: (a)   | Szélesség: (b)  | Magasság: (c)  | TF: Súly:      |
| 590 mm   | 400 mm  | 120 mm         | 50 kg 9,00 kg  |
| <b>2-004230.WS</b>   | <b>Fiók sínnel és rögzítéssel, 180 mm Workstation-hoz</b> | <b>85,00 €</b> | •              |
| homokszórt, bármikor frissíthető, mindkét oldalon elhelyezhető |   |                |                |
| Hosszúság: (a)   | Szélesség: (b)  | Magasság: (c)  | TF: Súly:      |
| 590 mm   | 400 mm  | 180 mm         | 50 kg 9,50 kg  |
| <b>2-004235.WS</b>   | <b>Fiók sínnel és rögzítéssel, 240 mm Workstation-hoz</b> | <b>92,00 €</b> | •              |
| homokszórt, bármikor frissíthető, mindkét oldalon elhelyezhető |   |                |                |
| Hosszúság: (a)   | Szélesség: (b)  | Magasság: (c)  | TF: Súly:      |
| 590 mm   | 400 mm  | 240 mm         | 50 kg 10,00 kg |

TF=Terhelési kapacitás;

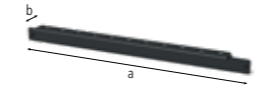

2-164030

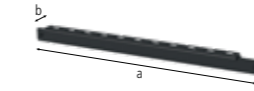

2-224030

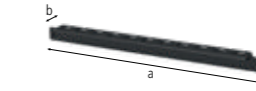

2-284030

|  |                                 |                |         |
|--|---------------------------------|----------------|---------|
| <b>2-164030</b>                          | <b>Rögzítőtartó Rendszer 16</b> | <b>26,00 €</b> | •       |
| homokszórt, mindkét oldalon elhelyezhető |                                 |                |         |
| Hosszúság: (a)                           | Szélesség: (b)                  | Magasság: (c)  | Súly:   |
| 580 mm                                   | 46 mm                           | 39 mm          | 0,83 kg |
| <b>2-224030</b>                          | <b>Rögzítőtartó Rendszer 22</b> | <b>26,00 €</b> | •       |
| homokszórt, mindkét oldalon elhelyezhető |                                 |                |         |
| Hosszúság: (a)                           | Szélesség: (b)                  | Magasság: (c)  | Súly:   |
| 580 mm                                   | 46 mm                           | 39 mm          | 0,77 kg |
| <b>2-284030</b>                          | <b>Rögzítőtartó Rendszer 28</b> | <b>26,00 €</b> | •       |
| homokszórt, mindkét oldalon elhelyezhető |                                 |                |         |
| Hosszúság: (a)                           | Szélesség: (b)                  | Magasság: (c)  | Súly:   |
| 580 mm                                   | 46 mm                           | 49 mm          | 0,84 kg |

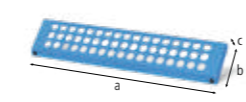

2-164035

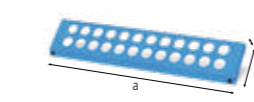

2-224035

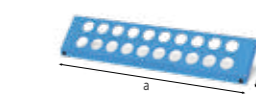

2-284035

|  |   |                |         |
|--|---|----------------|---------|
| <b>2-164035</b>                          | <b>Csavar és prizma tartó Rendszer 16</b> | <b>32,00 €</b> | •       |
| homokszórt, mindkét oldalon elhelyezhető |   |                |         |
| Hosszúság: (a)                           | Szélesség: (b)                            | Magasság: (c)  | Súly:   |
| 482 mm                                   | 20 mm                                     | 99 mm          | 0,74 kg |
| <b>2-224035</b>                          | <b>Csavar és prizma tartó Rendszer 22</b> | <b>32,00 €</b> | •       |
| homokszórt, mindkét oldalon elhelyezhető |   |                |         |
| Hosszúság: (a)                           | Szélesség: (b)                            | Magasság: (c)  | Súly:   |
| 482 mm                                   | 20 mm                                     | 99 mm          | 0,75 kg |
| <b>2-284035</b>                          | <b>Csavar és prizma tartó Rendszer 28</b> | <b>32,00 €</b> | •       |
| homokszórt, mindkét oldalon elhelyezhető |   |                |         |
| Hosszúság: (a)                           | Szélesség: (b)                            | Magasság: (c)  | Súly:   |
| 482 mm                                   | 20 mm                                     | 109 mm         | 0,80 kg |



Részletes információk a termékekről a következő címen:  
www.siegmund.com/F-workstation

➤ Több helyet szeretne létrehozni a munkafelületén?  
Könnyen meghosszabbíthatja a perforált lemezt a Siegmund oldalhosszabbítóival.



**Helytakarékos kibontható**

Az egy sor furattal történő hosszabbítás ideális a könnyű szerkezetekhez és kevés helyet foglal el.

**Széles érintkezési felület**

A két vagy több furatsoros meghosszabbítás szélesebb és stabilabb érintkezési felületet biztosít a perforált lemezen kívüli befogáshoz.

**Nyissa felfelé**

A külső ütköző konzolt úgy használják, mint az ütközőt az oldallal ellátott asztaloknál. A perforált lemez teljes egészében rendelkezésre áll, a rendszerfuratok csak a leállító konzol felszerelésére szolgálnak.

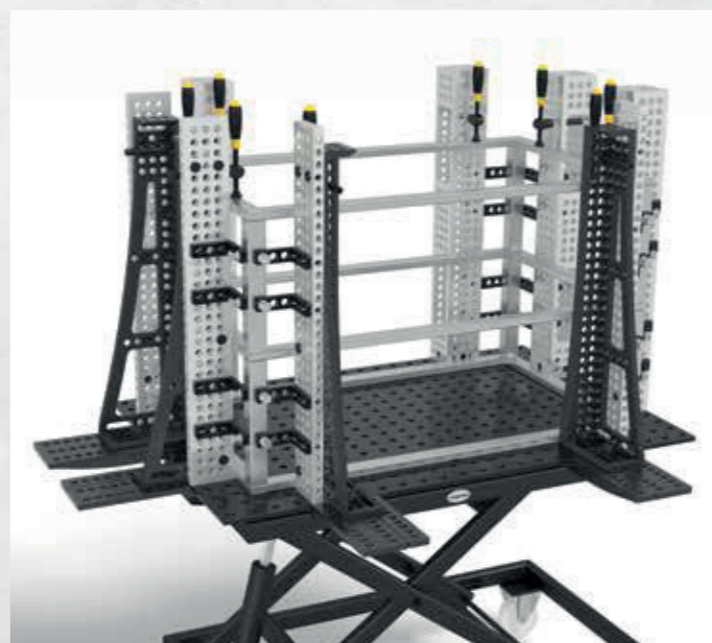

Részletes információk a termékekről a következő címen:  
[www.siegmund.com/F-extension](http://www.siegmund.com/F-extension)

Vigyázat, a borulás veszély, ha a rakomány egyenetlen. Ne lépje túl az alappokeret maximális terhelhetőségét. (Lásd a felhasználói kézikönyvet) A kerek perforált lemezekre történő felszerelés nem lehetséges, és csak nyolcszögletű lemezekre korlátozott.

**System 16**

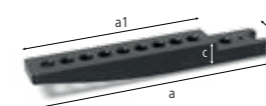

2-164050

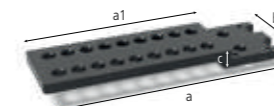

2-164055



2-164051

|                 |   |               |
|-----------------|---|---------------|
| <b>2-164050</b> | <b>Bővítés perforált lemezekhez 1 sor furat - nitridált</b>   | 52,00 € •     |
|                 | tartalmaz 2 rögzítőcsavart a finombeállításához, rögzítéshez: 1x 160528, rögzítés kerek perforált lemezekhez nem lehetséges |               |
| Hosszúság: (a)  | Szélesség: (b)  | Magasság: (c) |
| 331 mm          | 49 mm   | 33 mm         |
| Hosszúság: (a1) | Súly:   |               |
| 250 mm          | 2,00 kg   |               |
| <b>2-164055</b> | <b>Bővítés perforált lemezekhez 2 sor furat - nitridált</b>   | 78,00 € •     |
|                 | tartalmaz 4 rögzítőcsavart a finombeállításához, rögzítéshez: 2x 160528, rögzítés kerek perforált lemezekhez nem lehetséges |               |
| Hosszúság: (a)  | Szélesség: (b)  | Magasság: (c) |
| 331 mm          | 99 mm   | 33 mm         |
| Hosszúság: (a1) | Súly:   |               |
| 250 mm          | 3,20 kg   |               |
| <b>2-164051</b> | <b>A perforált lemez külső ütközője - nitridált</b>   | 52,00 € •     |
|                 | tartalmaz 2 rögzítőcsavart a finombeállításához, rögzítéshez: 1x 160528, rögzítés kerek perforált lemezekhez nem lehetséges |               |
| Hosszúság: (a)  | Szélesség: (b)  | Magasság: (c) |
| 282 mm          | 49 mm   | 112 mm        |
| Hosszúság: (a1) | Súly:   |               |
| 250 mm          | 2,00 kg   |               |

**System 28**

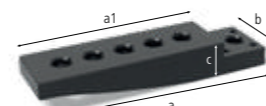

2-284050

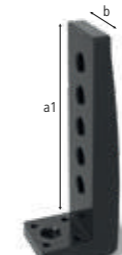

2-284051

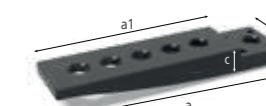

2-804050

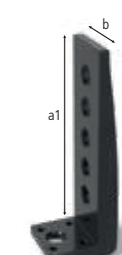

2-804051

|                 |   |               |
|-----------------|---|---------------|
| <b>2-284050</b> | <b>Bővítés perforált lemezekhez 1 sor furat - nitridált</b>   | 146,00 € •    |
|                 | tartalmaz 4 rögzítőcsavart a finombeállításához, perforált lemezekhez és plazma-nitridált Basic 8.7 asztalokhoz, anyagvastagság 25 mm, rögzítéshez: 1x 280528, rögzítés kerek perforált lemezekhez nem lehetséges |               |
| Hosszúság: (a)  | Szélesség: (b)  | Magasság: (c) |
| 381 mm          | 99 mm   | 60 mm         |
| Hosszúság: (a1) | Súly:   |               |
| 300 mm          | 7,40 kg   |               |
| <b>2-284051</b> | <b>A perforált lemez külső ütközője - nitridált</b>   | 146,00 € •    |
|                 | tartalmaz 4 rögzítőcsavart a finombeállításához, perforált lemezekhez és plazma-nitridált Basic 8.7 asztalokhoz, anyagvastagság 25 mm, rögzítéshez: 1x 280528, rögzítés kerek perforált lemezekhez nem lehetséges |               |
| Hosszúság: (a)  | Szélesség: (b)  | Magasság: (c) |
| 360 mm          | 99 mm   | 126 mm        |
| Hosszúság: (a1) | Súly:   |               |
| 300 mm          | 8,10 kg   |               |
| <b>2-804050</b> | <b>Meghosszabbítás Premium Light perforált lemezekhez Premium Light 1 sor furat - nitridált</b>   | 94,00 € •     |
|                 | tartalmaz 4 rögzítőcsavart a finombeállításához, perforált lemezek anyagvastagsága 15 mm, rögzítéshez: 1x 800528, rögzítés kerek perforált lemezekhez nem lehetséges  |               |
| Hosszúság: (a)  | Szélesség: (b)  | Magasság: (c) |
| 381 mm          | 99 mm   | 40 mm         |
| Hosszúság: (a1) | Súly:   |               |
| 300 mm          | 4,70 kg   |               |
| <b>2-804051</b> | <b>Külső ütköző Premium Light perforált lemezekhez Premium Light - nitridált</b>  | 94,00 € •     |
|                 | tartalmaz 4 rögzítőcsavart a finombeállításához, perforált lemezek anyagvastagsága 15 mm, rögzítéshez: 1x 800528, rögzítés kerek perforált lemezekhez nem lehetséges  |               |
| Hosszúság: (a)  | Szélesség: (b)  | Magasság: (c) |
| 340 mm          | 99 mm   | 114 mm        |
| Hosszúság: (a1) | Súly:   |               |
| 300 mm          | 4,90 kg   |               |

= Karcállóság      = Hegesztési fröcskölés védelem      = Rozsdásodás elleni védelem

• = Termék raktáron van

○ = Termék rendelés után kerül legyártásra

# Alumínium profilok

siegmund

## Könnyű szorítószerszámok

» A könnyű és olcsó nagy alkatrészek!  
A nagy alkatrészeket daru vagy  
targonca nélkül mozgassa.

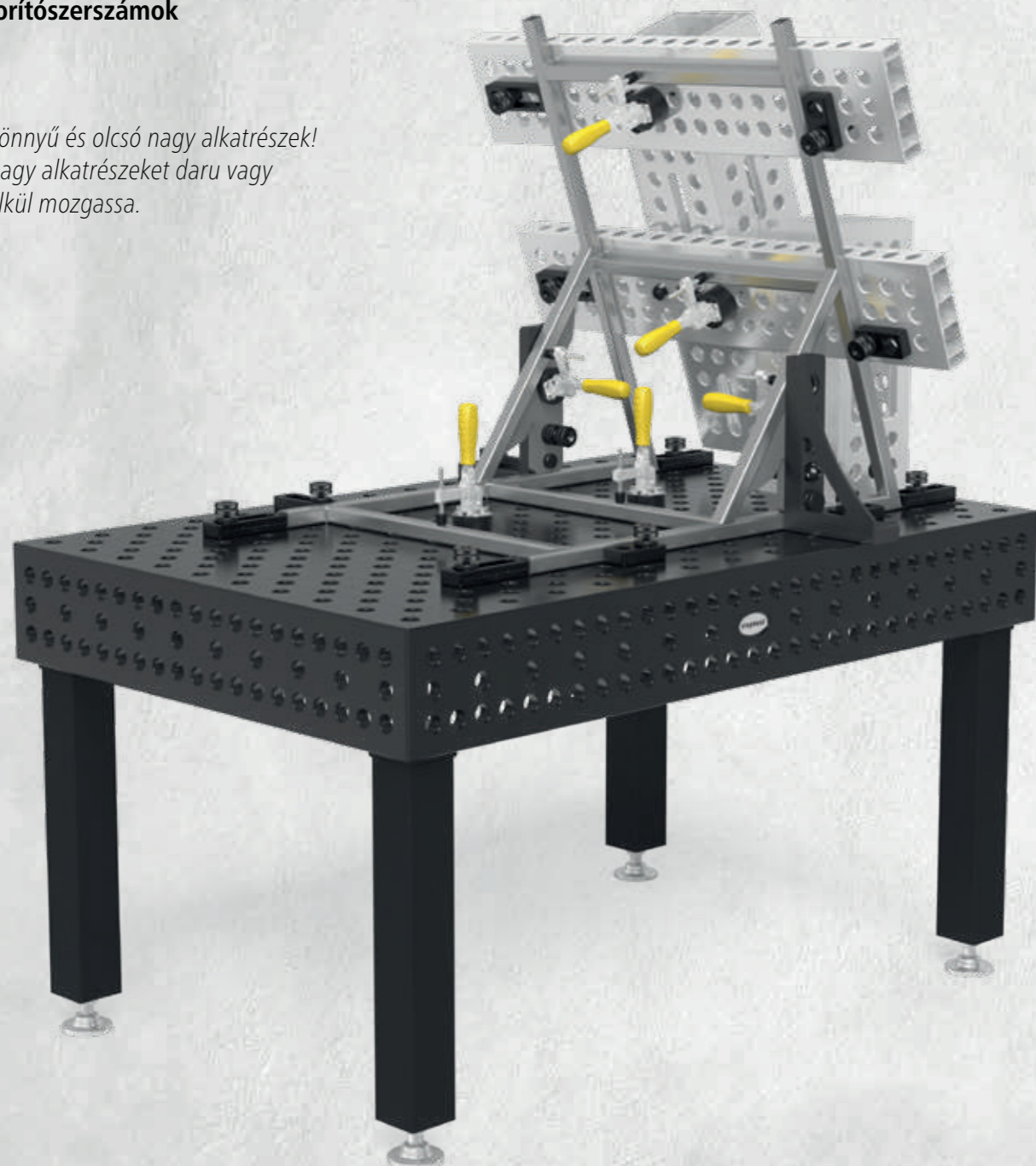

### Különböző alkalmazásokhoz

A Siegmund alumínium profiljai akár asztalhosszabbításként, akár függőleges rögzítőfelületként különféle alkalmazási lehetőségeket kínálnak. A sokoldalú furatok számos befogási és kombinációs lehetőséget kínálnak más négyzetekkel és ütkezőkkel.

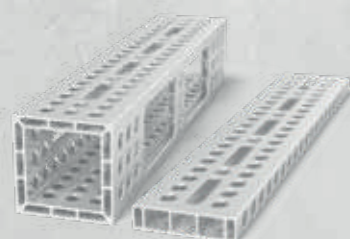

**System 16**

Oldal 111

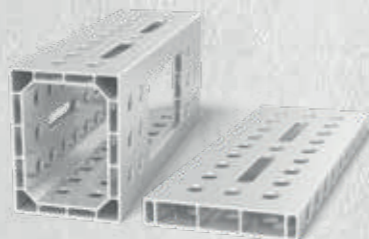

**System 22**

Oldal 139

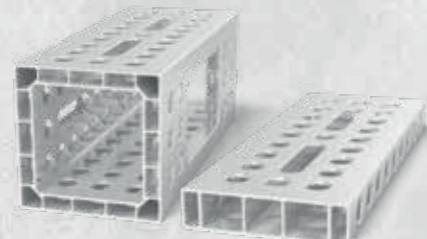

**System 28**

Oldal 179

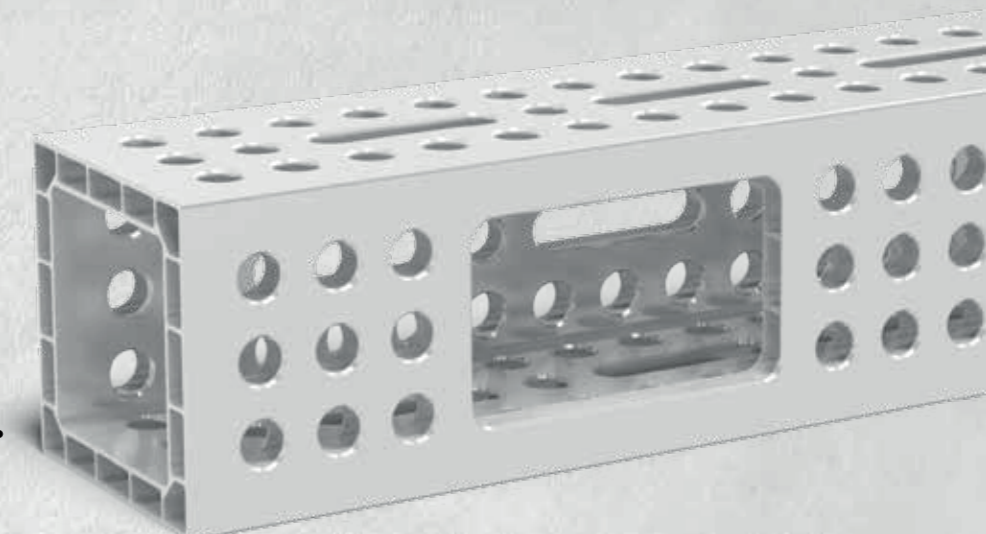

**Alumínium U-alakú derékszög  
ovális furattal**

Legfeljebb 4 oldalra rögzíthető.

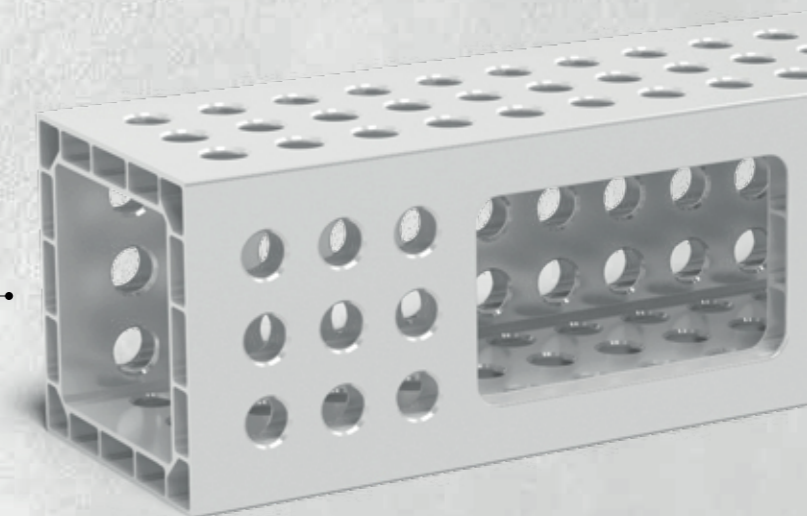

**Alumínium U-alakú derékszög  
teljes ráccsal**

Legfeljebb 4 oldalra rögzíthető.

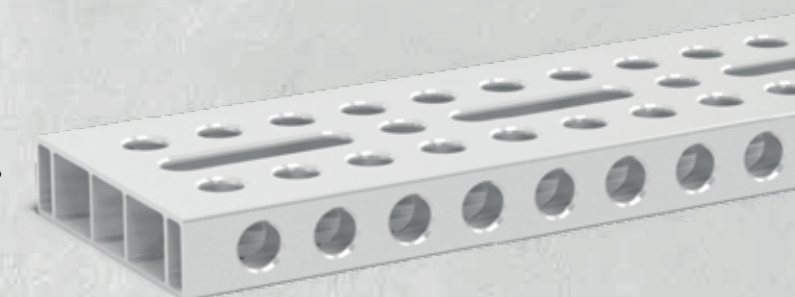

**Alumínium profil tartó  
ovális furattal**

Stabil megállás a nagy méretek miatt.  
Változatos szorítás is lehetséges szögben.

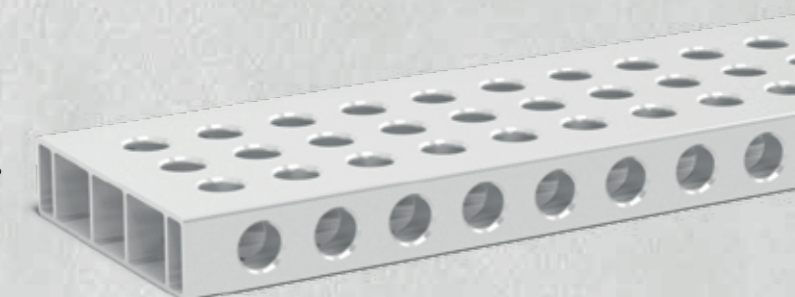

**Alumínium profil tartó  
teljes ráccsal**

Stabil megállás a nagy méretek miatt.  
Teljes ráccsos változat sok befogási lehetőséggel.

Tulajdonságainak köszönhetően az alumínium profilok jól alkalmazhatók szorítószerszámokként, bár használatuktól függően elkophatnak. Az alumíniumból készült termékek kiválóan alkalmasak a hegesztőegységek rögzítésére. Hegesztés közben javasoljuk, hogy takarja le vagy, ha lehetséges, távolítsa el az alumínium profilokat. Az alumíniumprofilok hosszabb élettartamának biztosítása érdekében javasoljuk fröccsenésgátló spray használatát (például Siegmund tapadásmegelőző spray). A felrakódott hegesztési hozadékanyagot (reve) csiszolással lehet eltávolítani. Minden óvintézkedés ellenére lehetséges, hogy a vasmaradványok az alumíniumban maradnak. Javasoljuk, hogy a termelést rozsdamentes és nem rozsdamentes anyagok munkaterületekre bontsa.



# Alumínium profilok

**siegmund**

## Adapter asztal csatlakoztatáshoz – Háromdimenziós rögzítés alumínium profilokkal

» A munkafelületen való szabad elhelyezkedésnek köszönhetően az asztali csatlakozáshoz szükséges adapter számos rögzítési lehetőséget kínál.

### Rögzítés az asztal oldalsó paneljéhez

- a profilok rögzítéséhez az elülső oldalon
- A munkafelület vízszintes kiterjesztése

### Profil rögzítése a profilhoz

- a profilok rögzítéséhez az elülső oldalon
- Alumínium profilok meghosszabbítása
- Saját derékszögek létrehozása

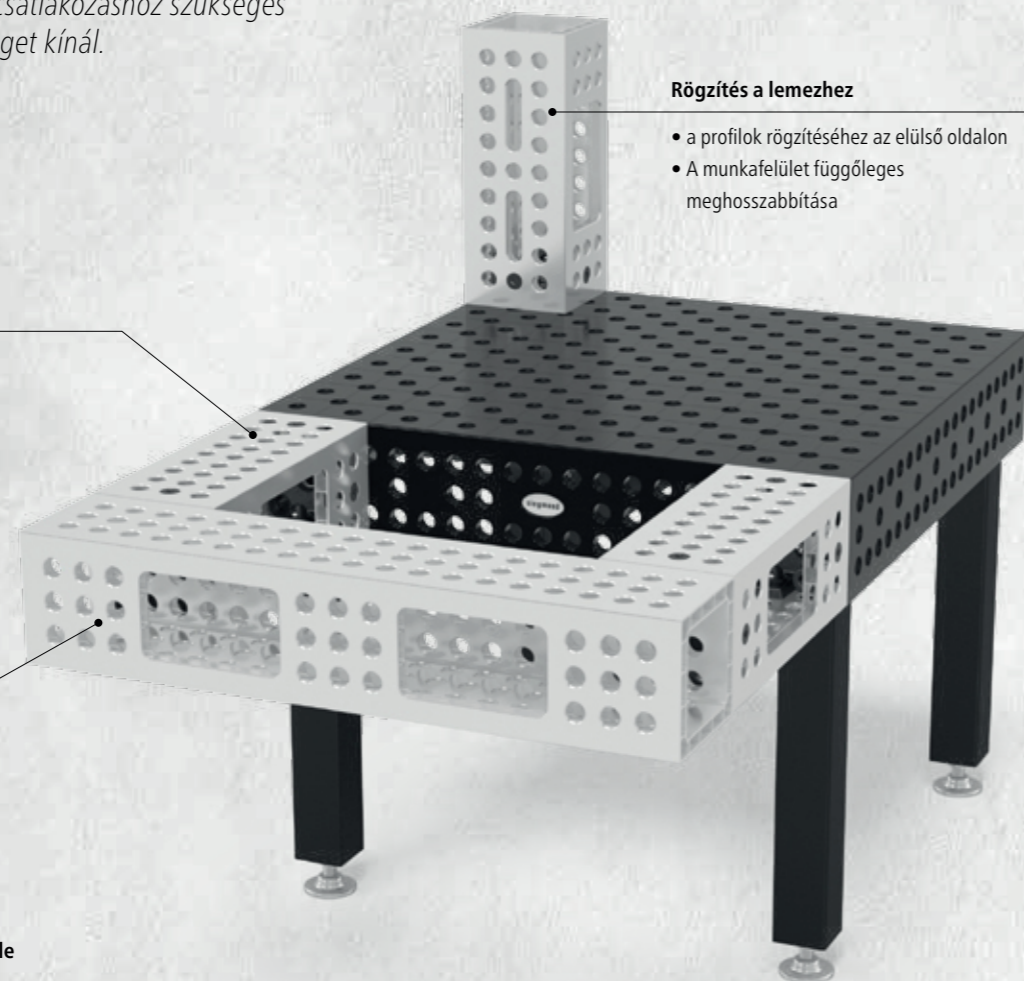

### Rögzítés a lemezhez

- a profilok rögzítéséhez az elülső oldalon
- A munkafelület függőleges meghosszabbítása



### Kérjük, vegye figyelembe:

- Először csatlakoztassa az adaptert az alumínium profilhoz a süllyesztett rögzítőcsavar segítségével
- Ezután legalább 2 gyorszorító csavarral rögzítse az asztalhoz

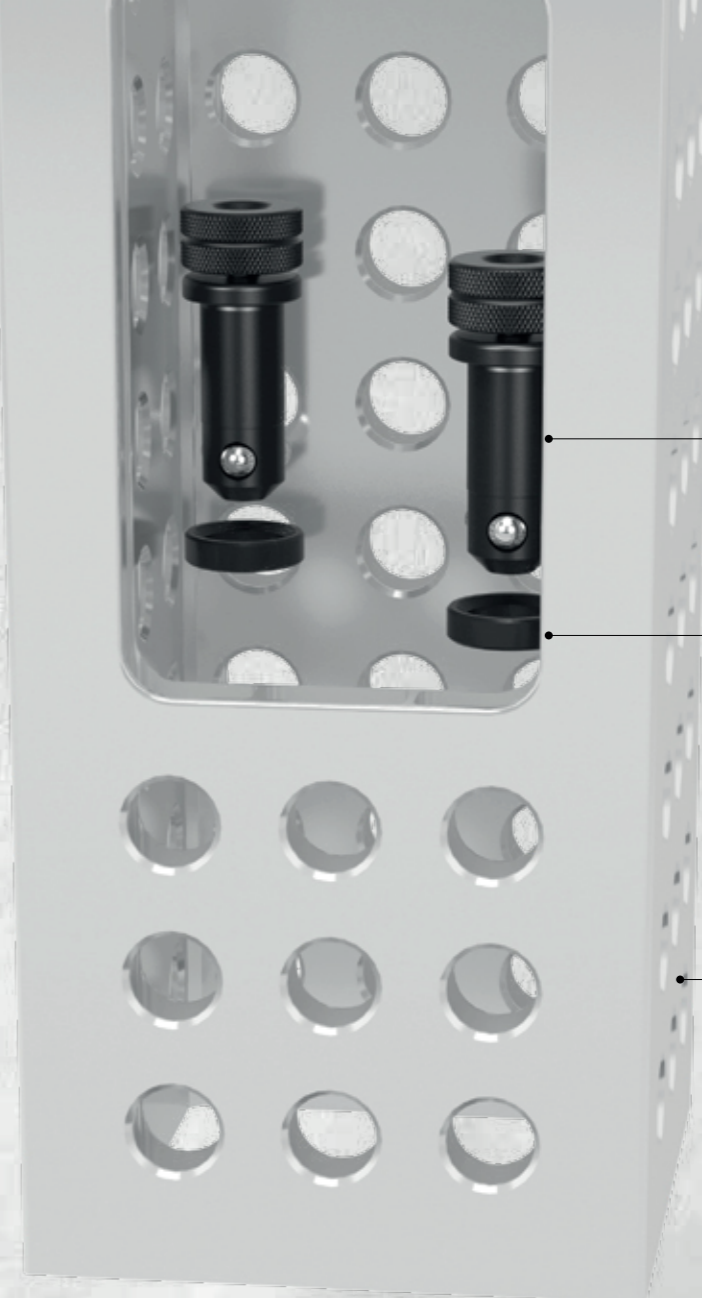

### Gyorsrögzítő csavar rész nélkül

Oldal 115 / 143 / 183

### Távtartó gyűrűk

csak a 28. rendszerhez szükséges  
Oldal 184

### Alumínium profil

Oldal 111 / 139 / 179



Részletes információk a termékekről a következő címen:  
[www.siegmund.com/F-profile](http://www.siegmund.com/F-profile)



### System 16

Alumínium-titánban is kapható!

#### rögzítéshez:

- 2x Gyorsrögzítő csavar rész nélkül
- 4x Süllyesztettfejű csavar rész nélkül dupla

Oldal 112

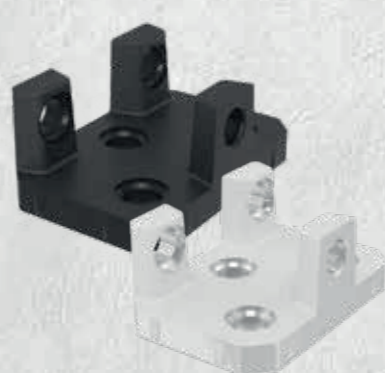

### System 22

Alumínium-titánban is kapható!

#### rögzítéshez:

- 2x Gyorsrögzítő csavar rész nélkül
- 3x Süllyesztettfejű csavar rész nélkül dupla

Oldal 140

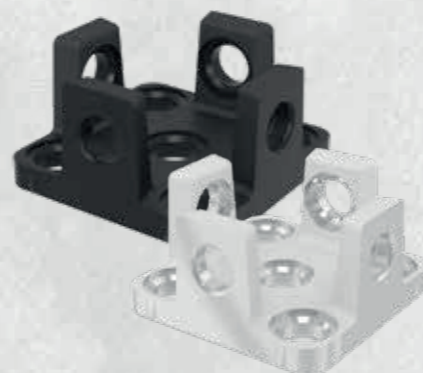

### System 28

Alumínium-titánban is kapható!

#### rögzítéshez:

- 2x Gyorsrögzítő csavar rész nélkül
- 4x Süllyesztettfejű csavar rész nélkül dupla
- 2x Távtartó gyűrű 4 db-os kiszerezés

Oldal 180

### Távtartó gyűrűk

csak a 28. rendszerhez szükséges  
Oldal 184

### Siegmund hegesztőasztal

pl. hegesztőasztal, perforált lemez vagy horonyasztal  
oldal 46

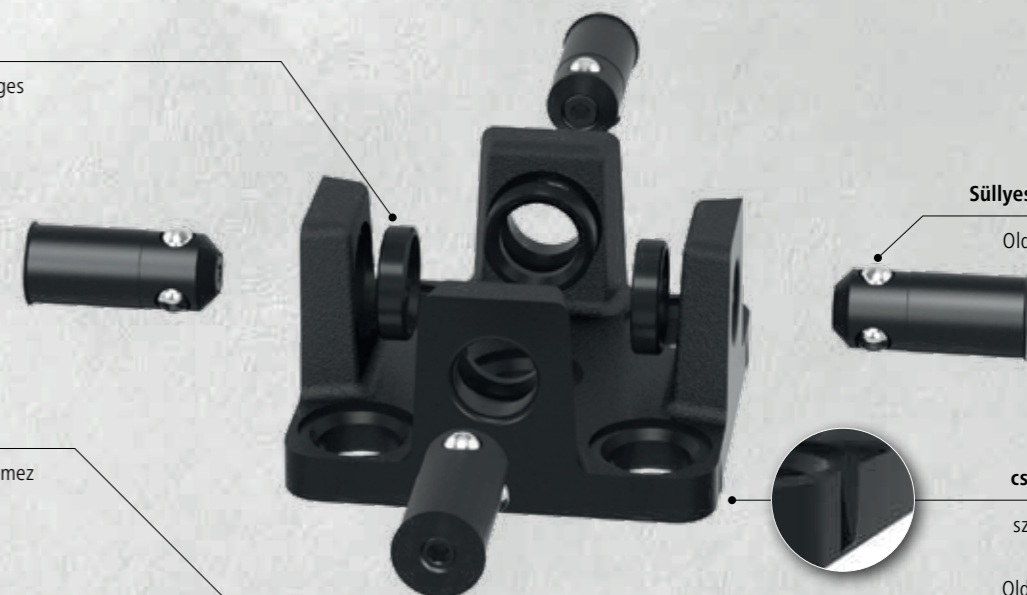

### Süllyesztettfejű csavar

Oldal 115 / 143 / 183

### Adapter asztal csatlakoztatáshoz

szorítással illesztjük a profilba  
Oldal 112 / 140 / 180

» Sokoldalú rögzítési lehetőségek a Siegmund végállítók könnyű kezelhetőségével.

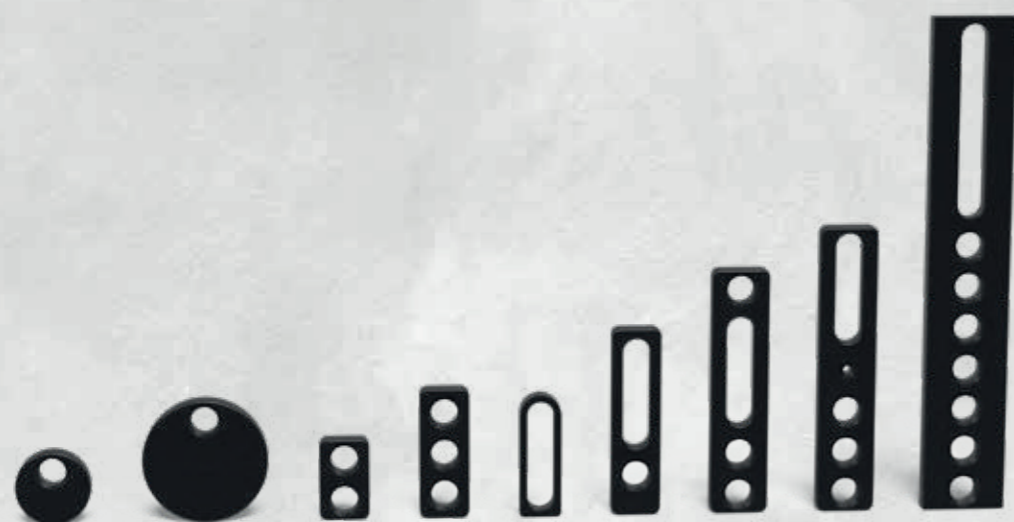

**Különböző méretek és stílusok**

Akár kevés a hely, akár a nagy alkatrészekkel dolgozik – válasszon a hosszúságok széles választéka közül. Szinte az összes eszközünk nitridált és kopásmentes, korrózióálló és tartós felületet kínál.

**Gyors és egyszerű kezelés**

A rendszerfuratok és a hosszúság furatok kombinációja fix és változtatható rögzítési lehetőségeket kínál. Számos eszközünk rendelkezik a pontos pozicionáláshoz méretekkel. Gyorsan rögzíthető csavarjainkat hegesztőasztalokra, ütközőkre és négyzetekre történő rögzítéshez ajánljuk.

**Lekerekített sarkok és élek**

A sarkok és élek sugara jó élvédelmet nyújt a tartozékoknak. Ez csökkenti az alkatrészek vagy más Siegmund tartozékok károsodását az összeszerelés során, valamint csökkenti a sérülések kockázatát belső és külső szállítás során.

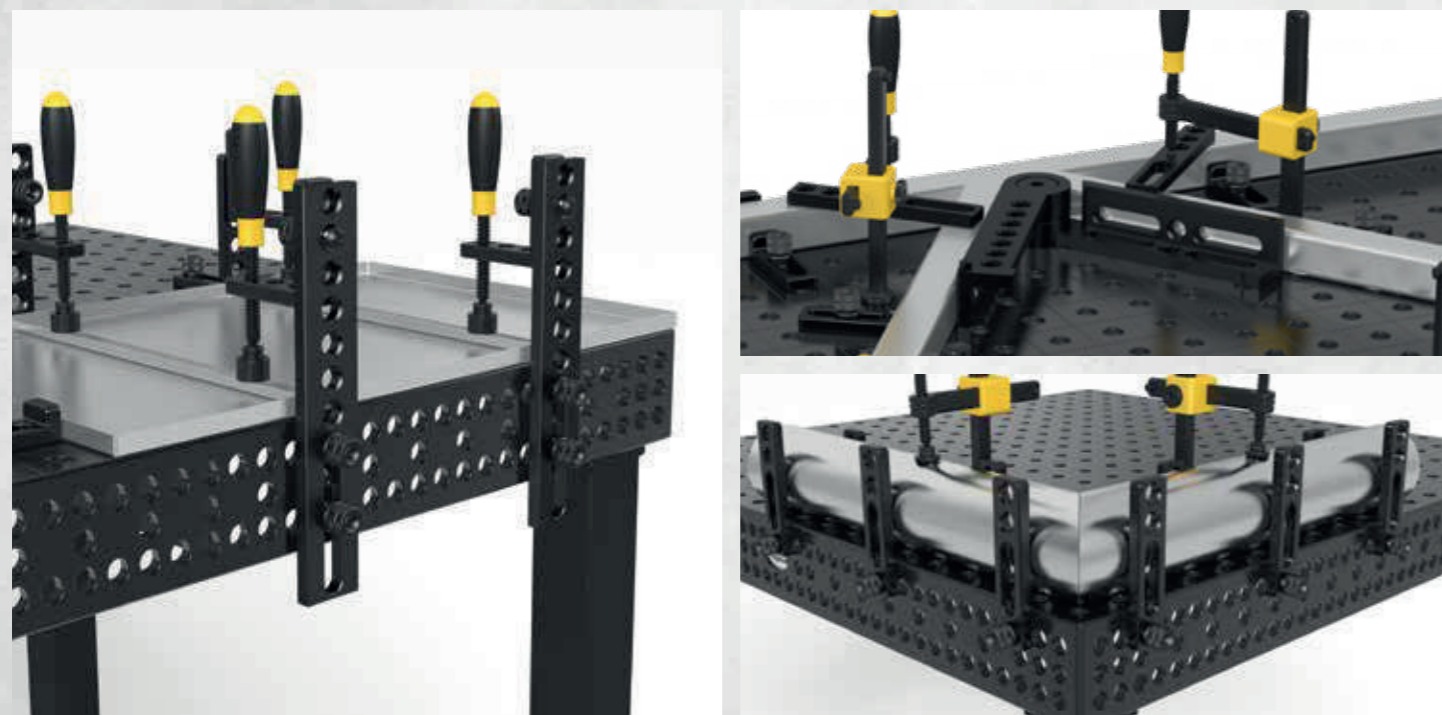

Részletes információk a termékekről a következő címen:  
www.siegmund.com/F-stop16



2-160401.N



2-160402.N



2-160403.N

|                   |  |           |
|-------------------|--|-----------|
| <b>2-160401.N</b> | <b>Excentrikus végállító Ø 45 - nitridált</b>                      | 18,00 € • |
|                   | alkalmazható olyan esetekben ahol helyhiány van, végtelen csavarás |           |
| Ø:                | MS: (d)  | Súly:     |
| 45 mm             | 12 mm  | 0,13 kg   |
| <b>2-160402.N</b> | <b>Excentrikus végállító Ø 75 M10-es menettel - nitridált</b>      | 23,00 € • |
|                   | földelés csatlakoztatásához, végtelen csavarás                     |           |
| Ø:                | MS: (d)  | Súly:     |
| 75 mm             | 12 mm  | 0,38 kg   |
| <b>2-160403.N</b> | <b>Excentrikus végállító Ø 75 - nitridált</b>                      | 22,00 € • |
|                   | Támaszként is használható, végtelen csavarás                       |           |
| Ø:                | MS: (d)  | Súly:     |
| 75 mm             | 12 mm  | 0,39 kg   |

MS=Anyag vastagság;



2-160407.N



2-160408.N



2-160410.N



2-160412

|                   |   |           |      |       |         |
|-------------------|---|-----------|------|-------|---------|
| <b>2-160407.N</b> | <b>Univerzális végállító 50 L - nitridált</b>   | 23,00 € • |      |       |         |
|                   | 2 rendszerfurat, furat távolság 25 mm           |           |      |       |         |
| Hosszúság: (a)    | Szélesség: (b)                                  | MS: (d)   | WS:  | VB:   | Súly:   |
| 50 mm             | 30 mm   | 12 mm     | -    | -     | 0,08 kg |
| <b>2-160408.N</b> | <b>Univerzális végállító 80 L - nitridált</b>   | 25,00 € • |      |       |         |
|                   | 3 rendszerfurat, furat távolság 25 mm           |           |      |       |         |
| Hosszúság: (a)    | Szélesség: (b)                                  | MS: (d)   | WS:  | VB:   | Súly:   |
| 80 mm             | 30 mm   | 12 mm     | -    | -     | 0,16 kg |
| <b>2-160410.N</b> | <b>Univerzális végállító 80 L - nitridált</b>   | 35,00 € • |      |       |         |
|                   | ovális furat                                    |           |      |       |         |
| Hosszúság: (a)    | Szélesség: (b)                                  | MS: (d)   | WS:  | VB:   | Súly:   |
| 80 mm             | 30 mm   | 12 mm     | -    | 50 mm | 0,07 kg |
| <b>2-160412</b>   | <b>Flex végállító 12x83 - Alumínium</b>         | 19,00 € • |      |       |         |
|                   | ovális furat, rozsdamentes acél feldolgozásához |           |      |       |         |
| Hosszúság: (a)    | Szélesség: (b)                                  | MS: (d)   | WS:  | VB:   | Súly:   |
| 83 mm             | 31 mm   | 12 mm     | 8 mm | 50 mm | 0,05 kg |

MS=Anyag vastagság; WS=falvastagság; VB=beállítási határ;

= Karcállóság

= Hegesztési fröcskölés védelem

= Rozsdásodás elleni védelem

= Alumínium

• = Termék raktáron van

○ = Termék rendelés után kerül legyártásra

Magyarázat 3 oldalon

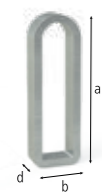

2-160415



2-160416

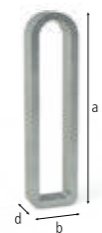

2-160417



2-160418

|  |  |                |
|--|--|----------------|
| <b>2-160415</b>                              | <b>Flex végállító 12x78 Acél - galvanizált</b> | <b>18,00 €</b> |
| ovális furat                                 |  |                |
| Hosszúság: (a)                               | Szélesség: (b)                                 | MS: (d)        |
| 78 mm  | 28 mm  | 12 mm          |
| WS:  | VB:  | Súly:          |
| 6 mm   | 50 mm  | 0,07 kg        |
| <b>2-160416</b>                              | <b>Flex végállító 24x78 Acél - galvanizált</b> | <b>24,00 €</b> |
| Hosszú rögzítőcsavar szükséges, ovális furat |  |                |
| Hosszúság: (a)                               | Szélesség: (b)                                 | MS: (d)        |
| 78 mm  | 28 mm  | 24 mm          |
| WS:  | VB:  | Súly:          |
| 6 mm   | 50 mm  | 0,13 kg        |
| <b>2-160417</b>                              | <b>Flex végállító 12x97 Acél - galvanizált</b> | <b>32,00 €</b> |
| ovális furat                                 |  |                |
| Hosszúság: (a)                               | Szélesség: (b)                                 | MS: (d)        |
| 97 mm  | 24 mm  | 12 mm          |
| WS:  | VB:  | Súly:          |
| 4 mm   | 71 mm  | 0,08 kg        |
| <b>2-160418</b>                              | <b>Flex végállító 24x97 Acél - galvanizált</b> | <b>40,00 €</b> |
| Hosszú rögzítőcsavar szükséges, ovális furat |  |                |
| Hosszúság: (a)                               | Szélesség: (b)                                 | MS: (d)        |
| 97 mm  | 24 mm  | 24 mm          |
| WS:  | VB:  | Súly:          |
| 4 mm   | 71 mm  | 0,16 kg        |

MS=Anyag vastagság; WS=falvastagság; VB=beállítási határ;



2-160420.N



2-160420.A



2-160422.N



2-160450.N

|   |   |                |
|---|---|----------------|
| <b>2-160420.N</b>   | <b>Univerzális végállító 115 L - nitridált</b>        | <b>42,00 €</b> |
| prizmákkal és adapterekkel kombinálható                                     |   |                |
| Hosszúság: (a)  | Szélesség: (b)  | MS: (d)        |
| 115 mm  | 30 mm   | 12 mm          |
| VB:   | Súly:   |                |
| 50 mm   | 0,20 kg   |                |
| <b>2-160420.A</b>   | <b>Univerzális végállító 115 L - Alumínium</b>        | <b>36,00 €</b> |
| prizmákkal és adapterekkel kombinálható                                     |   |                |
| Hosszúság: (a)  | Szélesség: (b)  | MS: (d)        |
| 115 mm  | 30 mm   | 12 mm          |
| VB:   | Súly:   |                |
| 50 mm   | 0,05 kg   |                |
| <b>2-160422.N</b>   | <b>Univerzális végállító 150 L - nitridált</b>        | <b>47,00 €</b> |
| 3 rendszerfurat   |   |                |
| Hosszúság: (a)  | Szélesség: (b)  | MS: (d)        |
| 150 mm  | 35 mm   | 12 mm          |
| VB:   | Súly:   |                |
| 50 mm   | 0,33 kg   |                |
| <b>2-160450.N</b>   | <b>Univerzális végállító / Rögzítőhíd - nitridált</b> | <b>51,00 €</b> |
| 3 rendszerfurat, szorítóhídként használható, csavaros szorítóval rögzíthető |   |                |
| Hosszúság: (a)  | Szélesség: (b)  | MS: (d)        |
| 175 mm  | 35 mm   | 12 mm          |
| VB:   | Súly:   |                |
| 50 mm   | 0,40 kg   |                |

MS=Anyag vastagság; VB=beállítási határ;



Részletes információk a termékekről a következő címen:  
www.siegmund.com/F-stop16

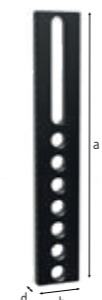

2-160425.N



2-160432.N

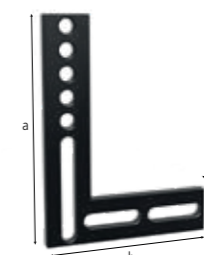

2-160444

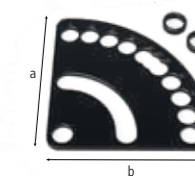

2-160455.N

|  |  |                 |
|--|--|-----------------|
| <b>2-160425.N</b>  | <b>Univerzális végállító 300 M - nitridált</b> | <b>53,00 €</b>  |
| 7 rendszerfurat  |  |                 |
| Hosszúság: (a)   | Szélesség: (b)                                 | Magasság: (c)   |
| 300 mm   | 50 mm  | -               |
| MS: (d)  | VB:  | Súly:           |
| 12 mm  | 100 mm   | 1,08 kg         |
| <b>2-160432.N</b>  | <b>Univerzális végállító 500 M - nitridált</b> | <b>81,00 €</b>  |
| 13 rendszerfurat   |  |                 |
| Hosszúság: (a)   | Szélesség: (b)                                 | Magasság: (c)   |
| 500 mm   | 50 mm  | -               |
| MS: (d)  | VB:  | Súly:           |
| 12 mm  | 150 mm   | 1,85 kg         |
| <b>2-160444</b>  | <b>Sík derékszög 250 - polírozott</b>          | <b>105,00 €</b> |
| 5 rendszerfurat, 90 fokos beállításhoz                         |  |                 |
| Hosszúság: (a)   | Szélesség: (b)                                 | Magasság: (c)   |
| 250 mm   | 188 mm   | 50 mm           |
| MS: (d)  | VB:  | Súly:           |
| 12 mm  | -  | 1,35 kg         |
| <b>2-160455.N</b>  | <b>Beállító lemez - nitridált</b>              | <b>45,00 €</b>  |
| tartalmaz 2x Távtartó persely, végtelen beállítás 0-90° között |  |                 |
| Hosszúság: (a)   | Szélesség: (b)                                 | Magasság: (c)   |
| 130 mm   | 130 mm   | -               |
| MS: (d)  | VB:  | Súly:           |
| 5 mm   | -  | 0,40 kg         |

MS=Anyag vastagság; VB=beállítási határ;



= Karcállóság

= skála

= Hegesztési fröcskölés védelem

= Rozsdásodás elleni védelem

= Alumínium

• = Termék raktáron van

○ = Termék rendelés után kerül legyártásra

Magyarázat 3 oldalon

➤ Könnyű háromdimenziós munka Siegmund derékszögeivel.



**Különböző méretek és stílusok**

Válasszon a formák, változatok és méretek széles skálájából. Szinte az összes eszközünk nitridált és kopásmentes, korrózióálló és tartós felületet kínál. Különleges alumínium derékszögeket is kínálunk rozsdamentes acélok feldolgozásához.

**Könnyű munkavégzés három dimenzióban**

Akár az alkatrészek ütközőjeként, akár az asztal meghosszabbításaként – a Siegmund szorító derékszögei megnyitják a háromdimenziós szorítás világát. Számos eszközünk rendelkezik a pontos pozicionáláshoz méretskálával. Gyorsan rögzíthető csavarjainkat hegesztőasztalokra, ütközőkre és négyzetekre történő rögzítéshez ajánljuk.

**Lekerekített sarkok és élek**

A sarkok és élek sugara jó élvédelmet nyújt a tartozékoknak. Ez csökkenti az alkatrészek vagy más Siegmund tartozékok károsodását az összeszerelés során, valamint csökkenti a sérülések kockázatát belső és külső szállítás során.

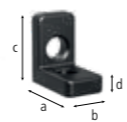

2-160105.N



2-160108.N

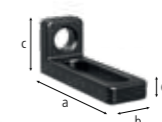

2-160109.N

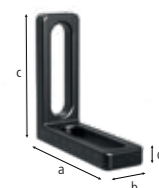

2-160111.N

|                   |   |         |
|-------------------|---|---------|
| <b>2-160105.N</b> | <b>Végállító és szorító derékszög 50 L - nitridált</b>                | 36,00 € |
|                   | furat / furat   |         |
|                   | Hosszúság: (a)    Szélesség: (b)    Magasság: (c)    MS: (d)    Súly: |         |
|                   | 50 mm    30 mm    50 mm    12 mm    0,20 kg                           |         |
| <b>2-160108.N</b> | <b>Végállító és szorító derékszög 90 X - nitridált</b>                | 42,00 € |
|                   | ovális furat  |         |
|                   | Hosszúság: (a)    Szélesség: (b)    Magasság: (c)    MS: (d)    Súly: |         |
|                   | 90 mm    30 mm    25 mm    12 mm    0,19 kg                           |         |
| <b>2-160109.N</b> | <b>Végállító és szorító derékszög 90 SL - nitridált</b>               | 44,00 € |
|                   | furat / ovális furat  |         |
|                   | Hosszúság: (a)    Szélesség: (b)    Magasság: (c)    MS: (d)    Súly: |         |
|                   | 90 mm    30 mm    40 mm    12 mm    0,21 kg                           |         |
| <b>2-160111.N</b> | <b>Végállító és szorító derékszög 90 WL - nitridált</b>               | 61,00 € |
|                   | ovális furat / ovális furat   |         |
|                   | Hosszúság: (a)    Szélesség: (b)    Magasság: (c)    MS: (d)    Súly: |         |
|                   | 90 mm    30 mm    90 mm    12 mm    0,27 kg                           |         |

MS=Anyag vastagság;



2-160110.N

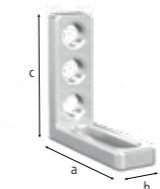

2-160110.A

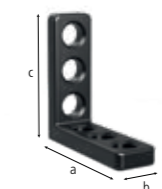

2-160113.N



2-160112.N

|                   |   |         |
|-------------------|---|---------|
| <b>2-160110.N</b> | <b>Végállító és szorító derékszög 90 L - nitridált</b>                                      | 58,00 € |
|                   | furat / ovális furat  |         |
|                   | Hosszúság: (a)    Szélesség: (b)    Magasság: (c)    MS: (d)    Súly:                       |         |
|                   | 90 mm    30 mm    90 mm    12 mm    0,31 kg   |         |
| <b>2-160110.A</b> | <b>Végállító és szorító derékszög 90 L - Alumínium</b>                                      | 67,00 € |
|                   | furat / ovális furat  |         |
|                   | Hosszúság: (a)    Szélesség: (b)    Magasság: (c)    MS: (d)    Súly:                       |         |
|                   | 90 mm    30 mm    90 mm    12 mm    0,11 kg   |         |
| <b>2-160113.N</b> | <b>Végállító és szorító derékszög 90 VL - nitridált</b>                                     | 58,00 € |
|                   | furat / furat   |         |
|                   | Hosszúság: (a)    Szélesség: (b)    Magasság: (c)    MS: (d)    Súly:                       |         |
|                   | 90 mm    30 mm    90 mm    12 mm    0,34 kg   |         |
| <b>2-160112.N</b> | <b>Végállító és szorító derékszög 140 L - nitridált</b>                                     | 69,00 € |
|                   | 5 rendszerfurat / ovális furat, derékszög alakú és asztal hosszabbító könnyű alkatrészekhez |         |
|                   | Hosszúság: (a)    Szélesség: (b)    Magasság: (c)    MS: (d)    Súly:                       |         |
|                   | 90 mm    35 mm    140 mm    12 mm    0,51 kg  |         |

MS=Anyag vastagság;



Részletes információk a termékekről a következő címen:  
[www.siegmund.com/F-square16](http://www.siegmund.com/F-square16)

= Karcállóság

= Hegesztési fröcskölés védelem

= Rozsdásodás elleni védelem

= skála

= Alumínium

● = Termék raktáron van

○ = Termék rendelés után kerül legyártásra

Magyarázat 3 oldalon



2-160114.N



2-160162.N



2-160164.N



2-160101.N



2-160134.N



2-160136.N



2-160146.N

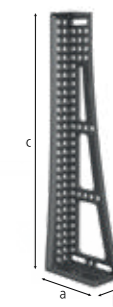

2-160148.N

|                   |  |                 |
|-------------------|--|-----------------|
| <b>2-160114.N</b> | <b>Végállító és szorító derékszög 150 L - nitridált</b>            | <b>73,00 €</b>  |
|                   | 6 rendszerfurat / ovális furat                                     |                 |
| Hosszúság: (a)    | Szélesség: (b)   | Magasság: (c)   |
| 90 mm             | 35 mm  | 150 mm          |
| Ø:                | MS: (d)  | Súly:           |
| -                 | 12 mm  | 0,65 kg         |
| <b>2-160162.N</b> | <b>Végállító és szorító derékszög 300 G - nitridált</b>            | <b>95,00 €</b>  |
|                   | végállító balos, asztal kiterjesztésként használható, anyag: GGG40 |                 |
| Hosszúság: (a)    | Szélesség: (b)   | Magasság: (c)   |
| 150 mm            | 49 mm  | 300 mm          |
| Ø:                | MS: (d)  | Súly:           |
| -                 | 12 mm  | 2,51 kg         |
| <b>2-160164.N</b> | <b>Végállító és szorító derékszög 500 G - nitridált</b>            | <b>133,00 €</b> |
|                   | végállító balos, asztal kiterjesztésként használható, anyag: GGG40 |                 |
| Hosszúság: (a)    | Szélesség: (b)   | Magasság: (c)   |
| 195 mm            | 49 mm  | 500 mm          |
| Ø:                | MS: (d)  | Súly:           |
| -                 | 12 mm  | 4,56 kg         |
| <b>2-160101.N</b> | <b>Fordító derékszög 150 - nitridált</b>                           | <b>98,00 €</b>  |
|                   | állítás 0-180° között  |                 |
| Hosszúság: (a)    | Szélesség: (b)   | Magasság: (c)   |
| -                 | -  | 150 mm          |
| Ø:                | MS: (d)  | Súly:           |
| -                 | -  | 150 mm          |
|                   |  | 12 mm           |
|                   |  | 1,80 kg         |

MS=Anyag vastagság;

|                   |   |                 |
|-------------------|---|-----------------|
| <b>2-160134.N</b> | <b>Végállító és szorító derékszög 500 GK bal - nitridált</b>  | <b>197,00 €</b> |
|                   | végállító balos, asztal kiterjesztésként használható, nehéz alkatrészekhez, anyag: GGG40, rendelés párban ajánlott  |                 |
| Hosszúság: (a)    | Szélesség: (b)  | Magasság: (c)   |
| 195 mm            | 49 mm   | 500 mm          |
| MS: (d)           | Súly:   |                 |
| 14 mm             | 5,30 kg   |                 |
| <b>2-160136.N</b> | <b>Végállító és szorító derékszög 500 GK jobb - nitridált</b>   | <b>197,00 €</b> |
|                   | végállító jobbos, asztal kiterjesztésként használható, nehéz alkatrészekhez, anyag: GGG40, rendelés párban ajánlott |                 |
| Hosszúság: (a)    | Szélesség: (b)  | Magasság: (c)   |
| 195 mm            | 49 mm   | 500 mm          |
| MS: (d)           | Súly:   |                 |
| 14 mm             | 5,30 kg   |                 |
| <b>2-160146.N</b> | <b>Végállító és szorító derékszög 750 GK bal - nitridált</b>  | <b>339,00 €</b> |
|                   | végállító balos, asztal kiterjesztésként használható, nehéz alkatrészekhez, anyag: GGG40, rendelés párban ajánlott  |                 |
| Hosszúság: (a)    | Szélesség: (b)  | Magasság: (c)   |
| 200 mm            | 100 mm  | 750 mm          |
| MS: (d)           | Súly:   |                 |
| 14 mm             | 8,30 kg   |                 |
| <b>2-160148.N</b> | <b>Végállító és szorító derékszög 750 GK jobb - nitridált</b>   | <b>339,00 €</b> |
|                   | végállító jobbos, asztal kiterjesztésként használható, nehéz alkatrészekhez, anyag: GGG40, rendelés párban ajánlott |                 |
| Hosszúság: (a)    | Szélesség: (b)  | Magasság: (c)   |
| 200 mm            | 100 mm  | 750 mm          |
| MS: (d)           | Súly:   |                 |
| 14 mm             | 8,30 kg   |                 |

MS=Anyag vastagság;



2-160161.N

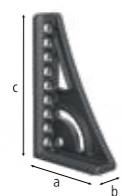

2-160163.N



2-160124.N

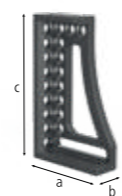

2-160126.N



2-160120

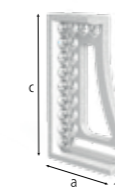

2-160121



2-160138



2-160139

|                   |   |                 |
|-------------------|---|-----------------|
| <b>2-160161.N</b> | <b>Végállító és szorító derékszög 250 G Forgó szögbeállító bal - nitridált</b>                                      | <b>132,00 €</b> |
|                   | végállító balos, asztal kiterjesztésként használható, anyag: GGG40, rendelés párban ajánlott                        |                 |
| Hosszúság: (a)    | Szélesség: (b)  | Magasság: (c)   |
| 145 mm            | 49 mm   | 250 mm          |
| MS: (d)           | Súly:   |                 |
| 14 mm             | 2,16 kg   |                 |
| <b>2-160163.N</b> | <b>Végállító és szorító derékszög 250 G Forgó szögbeállító jobb - nitridált</b>                                     | <b>132,00 €</b> |
|                   | végállító jobbos, asztal kiterjesztésként használható, anyag: GGG40, rendelés párban ajánlott                       |                 |
| Hosszúság: (a)    | Szélesség: (b)  | Magasság: (c)   |
| 145 mm            | 49 mm   | 250 mm          |
| MS: (d)           | Súly:   |                 |
| 14 mm             | 2,16 kg   |                 |
| <b>2-160124.N</b> | <b>Végállító és szorító derékszög 250 GK bal - nitridált</b>  | <b>129,00 €</b> |
|                   | végállító balos, asztal kiterjesztésként használható, nehéz alkatrészekhez, anyag: GGG40, rendelés párban ajánlott  |                 |
| Hosszúság: (a)    | Szélesség: (b)  | Magasság: (c)   |
| 145 mm            | 49 mm   | 250 mm          |
| MS: (d)           | Súly:   |                 |
| 14 mm             | 2,10 kg   |                 |
| <b>2-160126.N</b> | <b>Végállító és szorító derékszög 250 GK jobb - nitridált</b>   | <b>129,00 €</b> |
|                   | végállító jobbos, asztal kiterjesztésként használható, nehéz alkatrészekhez, anyag: GGG40, rendelés párban ajánlott |                 |
| Hosszúság: (a)    | Szélesség: (b)  | Magasság: (c)   |
| 145 mm            | 49 mm   | 250 mm          |
| MS: (d)           | Súly:   |                 |
| 14 mm             | 2,10 kg   |                 |

MS=Anyag vastagság;

|                 |   |                 |
|-----------------|---|-----------------|
| <b>2-160120</b> | <b>Végállító és szorító derékszög 250 GK bal - alumínium-titánium</b>   | <b>195,00 €</b> |
|                 | asztal kiterjesztésként használható, nehéz alkatrészekhez, a nitridált öntöttvas keménysége nem érhető el, rendelés párban ajánlott |                 |
| Hosszúság: (a)  | Szélesség: (b)  | Magasság: (c)   |
| 145 mm          | 49 mm   | 250 mm          |
| MS: (d)         | Súly:   |                 |
| 14 mm           | 1,20 kg   |                 |
| <b>2-160121</b> | <b>Végállító és szorító derékszög 250 GK jobb - alumínium-titánium</b>  | <b>195,00 €</b> |
|                 | asztal kiterjesztésként használható, nehéz alkatrészekhez, a nitridált öntöttvas keménysége nem érhető el, rendelés párban ajánlott |                 |
| Hosszúság: (a)  | Szélesség: (b)  | Magasság: (c)   |
| 145 mm          | 49 mm   | 250 mm          |
| MS: (d)         | Súly:   |                 |
| 14 mm           | 1,20 kg   |                 |
| <b>2-160138</b> | <b>Végállító és szorító derékszög 500 GK bal - alumínium-titánium</b>   | <b>261,00 €</b> |
|                 | asztal kiterjesztésként használható, nehéz alkatrészekhez, a nitridált öntöttvas keménysége nem érhető el, rendelés párban ajánlott |                 |
| Hosszúság: (a)  | Szélesség: (b)  | Magasság: (c)   |
| 195 mm          | 49 mm   | 500 mm          |
| MS: (d)         | Súly:   |                 |
| 14 mm           | 1,98 kg   |                 |
| <b>2-160139</b> | <b>Végállító és szorító derékszög 500 GK jobb - alumínium-titánium</b>  | <b>261,00 €</b> |
|                 | asztal kiterjesztésként használható, nehéz alkatrészekhez, a nitridált öntöttvas keménysége nem érhető el, rendelés párban ajánlott |                 |
| Hosszúság: (a)  | Szélesség: (b)  | Magasság: (c)   |
| 195 mm          | 49 mm   | 500 mm          |
| MS: (d)         | Súly:   |                 |
| 14 mm           | 1,98 kg   |                 |

MS=Anyag vastagság;



Részletes információk a termékekről a következő címen:  
www.siegmund.com/F-square16

= Karcállóság

= Hegesztési fröcskölés védelem

= Rozsdásodás elleni védelem

= skála

= Alumínium

= Titánium

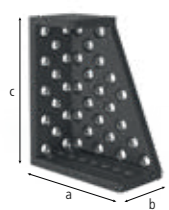

2-160140.N

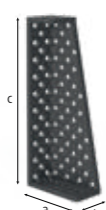

2-160142.N

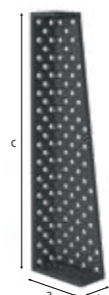

2-160144.N

|                   |  |            |
|-------------------|--|------------|
| <b>2-160140.N</b> | <b>Végállító és szorító derékszög 250 D - nitridált</b>                                      | 267,00 € • |
|                   | végállító jobbos, diagonális ráccsal, mint asztallap és függőleges felépítmény, anyag: GGG40 |            |
|                   | Hosszúság: (a) Szélesség: (b) Magasság: (c) MS: (d) Súly:                                    |            |
|                   | 200 mm 100 mm 250 mm 14 mm 6,60 kg   |            |
| <b>2-160142.N</b> | <b>Végállító és szorító derékszög 500 D - nitridált</b>                                      | 347,00 € • |
|                   | végállító jobbos, diagonális ráccsal, mint asztallap és függőleges felépítmény, anyag: GGG40 |            |
|                   | Hosszúság: (a) Szélesség: (b) Magasság: (c) MS: (d) Súly:                                    |            |
|                   | 200 mm 100 mm 500 mm 14 mm 11,50 kg  |            |
| <b>2-160144.N</b> | <b>Végállító és szorító derékszög 750 D - nitridált</b>                                      | 449,00 € • |
|                   | végállító jobbos, diagonális ráccsal, mint asztallap és függőleges felépítmény, anyag: GGG40 |            |
|                   | Hosszúság: (a) Szélesség: (b) Magasság: (c) MS: (d) Súly:                                    |            |
|                   | 200 mm 100 mm 750 mm 14 mm 16,40 kg  |            |

MS=Anyag vastagság;

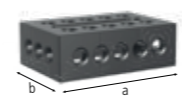

2-160300.N



2-160301.N



2-160302.N

|                   |  |            |
|-------------------|--|------------|
| <b>2-160300.N</b> | <b>Támasztó és csatlakozó keret kicsi 150x100x50 - nitridált</b> | 175,00 € • |
|                   | végállító jobbos, asztal kiterjesztésként használható            |            |
|                   | Hosszúság: (a) Szélesség: (b) Magasság: (c) Súly:                |            |
|                   | 150 mm 100 mm 50 mm 2,10 kg                                      |            |
| <b>2-160301.N</b> | <b>Támasztó és csatlakozó keret kicsi 150x100x50 - nitridált</b> | 175,00 € • |
|                   | végállító balos, asztal kiterjesztésként használható             |            |
|                   | Hosszúság: (a) Szélesség: (b) Magasság: (c) Súly:                |            |
|                   | 150 mm 100 mm 50 mm 2,10 kg                                      |            |
| <b>2-160302.N</b> | <b>Támasztó és csatlakozó keret nagy 300x200x50 - nitridált</b>  | 272,00 € • |
|                   | asztal kiterjesztésként használható                              |            |
|                   | Hosszúság: (a) Szélesség: (b) Magasság: (c) Súly:                |            |
|                   | 300 mm 200 mm 50 mm 7,40 kg                                      |            |

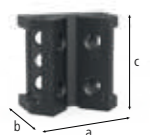

2-160190.N



2-160171



2-160170.N

|                   |   |            |
|-------------------|---|------------|
| <b>2-160190.N</b> | <b>Sarokcsatlakozó öntöttvas - nitridált</b>                                  | 175,00 € • |
|                   | diagonális asztalhosszabbító 45°-os szögben, anyag: GGG40                     |            |
|                   | Hosszúság: (a) Szélesség: (b) Magasság: (c) SL: (e) Súly:                     |            |
|                   | 100 mm 65 mm 100 mm - 1,70 kg   |            |
| <b>2-160171</b>   | <b>Univerzális derékszög hidromechanikai szorítás - polírozott</b>            | 515,00 € • |
|                   | végtelen állítás 0-225° között, hozzáálló imbuszkulcs (280852.1) nem tartozék |            |
|                   | Hosszúság: (a) Szélesség: (b) Magasság: (c) SL: (e) Súly:                     |            |
|                   | - - 250 mm 2,80 kg  |            |
| <b>2-160170.N</b> | <b>Univerzális derékszög mechanikus szorítás - nitridált</b>                  | 340,00 € • |
|                   | tartalmaz beállítási sablont, a beállítható szög tartománya 10° és 150°       |            |
|                   | Hosszúság: (a) Szélesség: (b) Magasság: (c) SL: (e) Súly:                     |            |
|                   | - - - 260 mm 3,40 kg  |            |

SL=Oldalhossz;

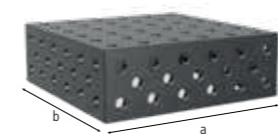

2-160280.P

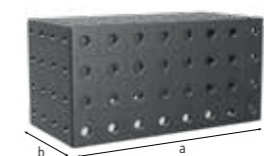

2-160272.P



2-160290.P

|                   |  |            |
|-------------------|--|------------|
| <b>2-160280.P</b> | <b>Rögzítő egység 300x300x100 - Plazma-nitridált</b>   | 443,00 € • |
|                   | ötoldalú, asztalok csatlakoztatásához (160560.N csatlakozócsavarral), mint asztallap és függőleges felépítmény |            |
|                   | Hosszúság: (a) Szélesség: (b) Magasság: (c) MS: (d) Súly:  |            |
|                   | 300 mm 300 mm 100 mm 12 mm 16,00 kg  |            |
| <b>2-160272.P</b> | <b>Rögzítő egység 400x200x200 - Plazma-nitridált</b>   | 674,00 € • |
|                   | ötoldalú, asztalok csatlakoztatásához (160560.N csatlakozócsavarral), mint asztallap és függőleges felépítmény |            |
|                   | Hosszúság: (a) Szélesség: (b) Magasság: (c) MS: (d) Súly:  |            |
|                   | 400 mm 200 mm 200 mm 12 mm 25,00 kg  |            |
| <b>2-160290.P</b> | <b>Rögzítő egység 500x500x100 - Plazma-nitridált</b>   | 943,00 € • |
|                   | ötoldalú, asztalok csatlakoztatásához (160560.N csatlakozócsavarral), mint asztallap és függőleges felépítmény |            |
|                   | Hosszúság: (a) Szélesség: (b) Magasság: (c) MS: (d) Súly:  |            |
|                   | 500 mm 500 mm 100 mm 12 mm 40,00 kg  |            |

MS=Anyag vastagság;



Részletes információk a termékekről a következő címen:  
www.siegmund.com/F-square16

= Karcállóság

= Hegesztési fröcskölés védelem

= Rozsdásodás elleni védelem

• = Termék raktáron van

○ = Termék rendelés után kerül legyártásra

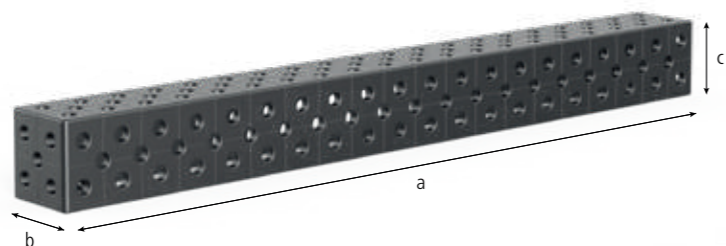

**U-alakú derékszög 100/100 - Plazma-nitridált**

diagonális ráccsal, asztalok csatlakoztatásához (160560.N csatlakozócsavarral), mint asztallap és függőleges felépítmény, 500 mm-től rögzítő furatokkal az asztallábakhoz, 1000 mm hosszúságtól asztalláb alátámasztás szükséges

|                   | Hosszúság: (a)  | Szélesség: (b) | Magasság: (c) | MS: (d) | Súly:    |                     |
|-------------------|-----------------|----------------|---------------|---------|----------|---------------------|
| <b>2-160396.P</b> | <b>100 mm</b>   | 100 mm         | 100 mm        | 12 mm   | 4,00 kg  | <b>321,00 €</b> •   |
| <b>2-160360.P</b> | <b>500 mm</b>   | 100 mm         | 100 mm        | 12 mm   | 15,00 kg | <b>459,00 €</b> •   |
| <b>2-160370.P</b> | <b>1.000 mm</b> | 100 mm         | 100 mm        | 12 mm   | 27,00 kg | <b>737,00 €</b> •   |
| <b>2-160380.P</b> | <b>1.500 mm</b> | 100 mm         | 100 mm        | 12 mm   | 39,00 kg | <b>901,00 €</b> •   |
| <b>2-160390.P</b> | <b>2.000 mm</b> | 100 mm         | 100 mm        | 12 mm   | 51,00 kg | <b>1.330,00 €</b> • |

MS=Anyag vastagság;

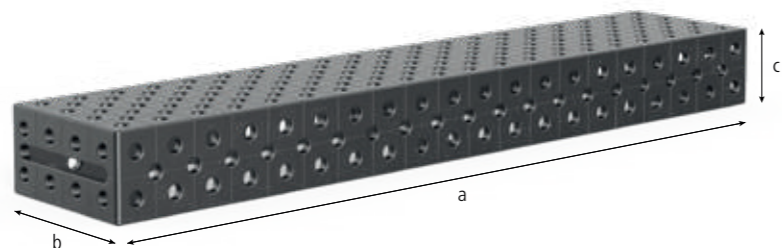

**U-alakú derékszög 200/100 - Plazma-nitridált**

diagonális ráccsal, asztalok csatlakoztatásához (160560.N csatlakozócsavarral), mint asztallap és függőleges felépítmény, 500 mm-től rögzítő furatokkal az asztallábakhoz, 1000 mm hosszúságtól asztalláb alátámasztás szükséges

|                     | Hosszúság: (a)  | Szélesség: (b) | Magasság: (c) | MS: (d) | Súly:    |                     |
|---------------------|-----------------|----------------|---------------|---------|----------|---------------------|
| <b>2-160396.1.P</b> | <b>200 mm</b>   | 100 mm         | 100 mm        | 12 mm   | 6,00 kg  | <b>347,00 €</b> •   |
| <b>2-160360.1.P</b> | <b>500 mm</b>   | 200 mm         | 100 mm        | 12 mm   | 22,00 kg | <b>584,00 €</b> •   |
| <b>2-160370.1.P</b> | <b>1.000 mm</b> | 200 mm         | 100 mm        | 12 mm   | 38,00 kg | <b>1.007,00 €</b> • |
| <b>2-160380.1.P</b> | <b>1.500 mm</b> | 200 mm         | 100 mm        | 12 mm   | 55,00 kg | <b>1.333,00 €</b> • |
| <b>2-160390.1.P</b> | <b>2.000 mm</b> | 200 mm         | 100 mm        | 12 mm   | 72,00 kg | <b>1.786,00 €</b> • |

MS=Anyag vastagság;



Részletes információk a termékekről a következő címen:  
[www.siegmund.com/F-square16](http://www.siegmund.com/F-square16)

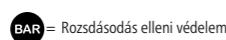
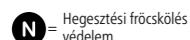
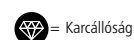

**Felső felület**

A felső felület további tartozékok rögzítésére (derékszögek, ütközők, alapozók stb.) vagy alkatrészek terhelési felületeként használható.



**Elülső oldal**

A négyzet elülső oldala egy stabil szorítófelület, számos lehetőséggel. Ütközőkkel és hosszúságú furatú négyzetekkel kombinálva a magasság rugalmasan állítható.



**Felszín alatti**

Az alsó felületen található hosszúságú furatoknak köszönhetően a négyzet milliméter pontossággal elhelyezhető az asztalon, vagy asztalhosszabbításként az asztal oldalfalán.

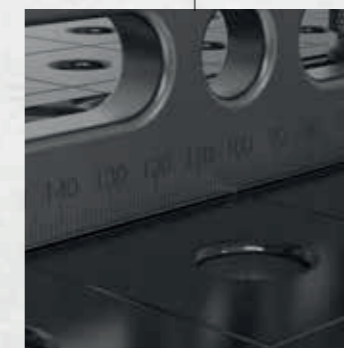

**Skála**

Számos eszközünk rendelkezik a pontos pozicionáláshoz méretskálával.



**Megállító oldal**

A széles ütközőoldal kiegészítő szorítófelületként szolgál, például asztal meghosszabbításakor.

» A könnyű és olcsó nagy alkatrészek! A nagy alkatrészeket daru vagy targonca nélkül mozgassa.

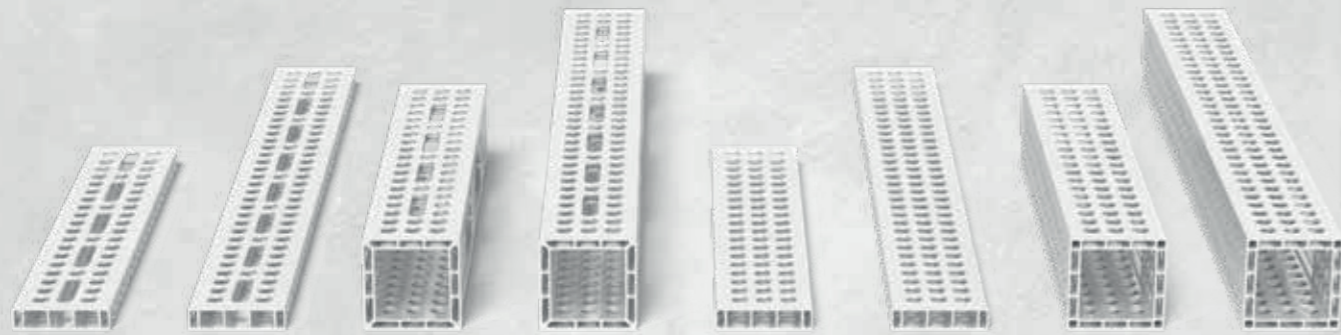

**Könnyű szorítószerszámok**

Az alumínium használata könnyű és erős szorítófelületet eredményez, amely 75 – 90% -kal könnyebb, mint a hasonló szorítószerszámok. A könnyű súlynak köszönhetően a nagy alumínium profilokat kézzel is elhelyezheti és rögzítheti.

**Megfelelő kiegészítők**

Az alumínium profilok befogásához ajánljuk rés nélküli szorítócsavarjainkat, amelyek sima felületüknek köszönhetően könnyebbé teszik a rendszerfuratok használatát. Ha alumíniumprofilokra szorítókat használunk, a kisebb anyagvastagság kompenzálására adaptereket ajánlunk. Az alumínium profilok elülső rögzítéséhez asztali csatlakozó adapterünket ajánljuk.

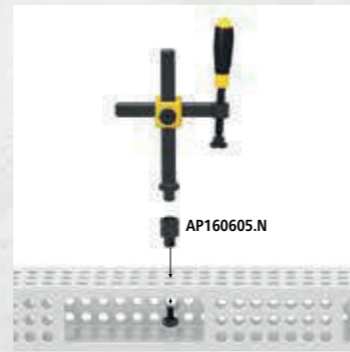
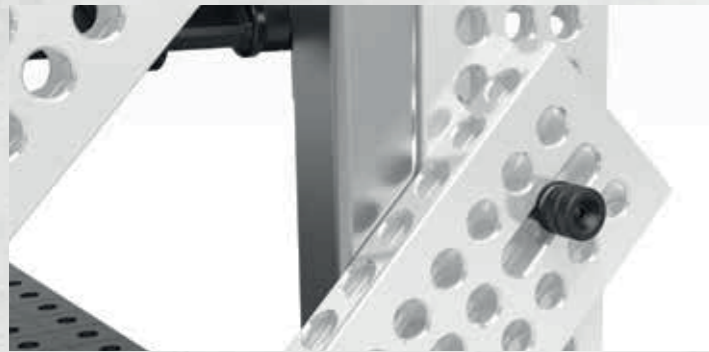

Részletes információk a termékekről a következő címen:  
[www.siegmund.com/F-profile](http://www.siegmund.com/F-profile)

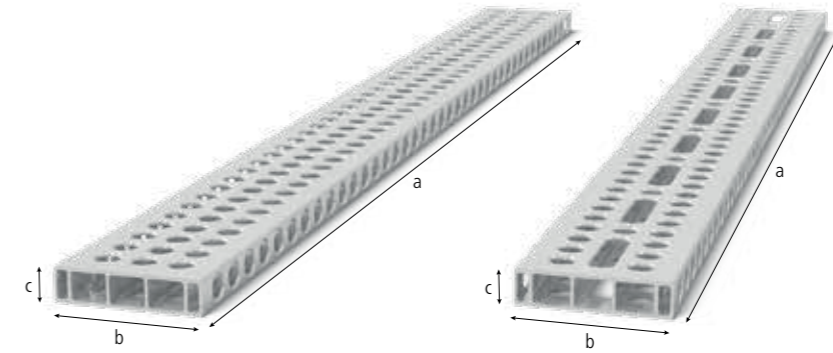

**Alumínium profil tartó 100x24 mm**

Stabil megállás a nagy méretek miatt. Teljes rácsos változat sok befogási lehetőséggel. Hosszúka lyukú változat: Változatos szorítás is lehetséges szögben. Tripla hornyú rögzítőcsavar szükséges, asztalhosszabbításként vagy függőleges rögzítőfelületként, 1000 mm hosszúságtól asztalláb alátámasztás szükséges, fontolja meg a cikk további használati útmutatásait az interneten!

| Stílus:         | Hosszúság: (a)             | Szélesség: (b) | Magasság: (c) | Súly: |         |            |
|-----------------|----------------------------|----------------|---------------|-------|---------|------------|
| 4-AR16014050.V  | 25 mm-es rács              | 500 mm         | 100 mm        | 24 mm | 0,75 kg | 29,00 € •  |
| 4-AR16014050.VL | 25 mm-es rács ovális furat | 500 mm         | 100 mm        | 24 mm | 0,73 kg | 33,00 € •  |
| 4-AR16014080.V  | 25 mm-es rács              | 800 mm         | 100 mm        | 24 mm | 1,20 kg | 43,00 € •  |
| 4-AR16014080.VL | 25 mm-es rács ovális furat | 800 mm         | 100 mm        | 24 mm | 1,16 kg | 50,00 € •  |
| 4-AR16014100.V  | 25 mm-es rács              | 1.000 mm       | 100 mm        | 24 mm | 1,50 kg | 51,00 € •  |
| 4-AR16014100.VL | 25 mm-es rács ovális furat | 1.000 mm       | 100 mm        | 24 mm | 1,45 kg | 58,00 € •  |
| 4-AR16014120.V  | 25 mm-es rács              | 1.200 mm       | 100 mm        | 24 mm | 1,80 kg | 62,00 € •  |
| 4-AR16014120.VL | 25 mm-es rács ovális furat | 1.200 mm       | 100 mm        | 24 mm | 1,73 kg | 73,00 € •  |
| 4-AR16014150.V  | 25 mm-es rács              | 1.500 mm       | 100 mm        | 24 mm | 2,24 kg | 78,00 € •  |
| 4-AR16014150.VL | 25 mm-es rács ovális furat | 1.500 mm       | 100 mm        | 24 mm | 2,16 kg | 90,00 € •  |
| 4-AR16014200.V  | 25 mm-es rács              | 2.000 mm       | 100 mm        | 24 mm | 2,93 kg | 101,00 € • |
| 4-AR16014200.VL | 25 mm-es rács ovális furat | 2.000 mm       | 100 mm        | 24 mm | 2,88 kg | 116,00 € • |

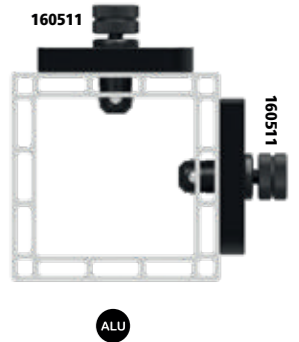
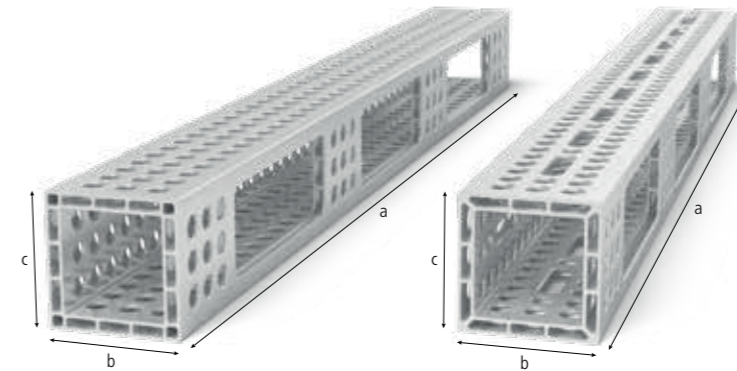

**Alumínium U-alakú derékszög 100x100 mm**

Legfeljebb 4 oldalra rögzíthető. Kérésre szorítócsavar dupla hornyú nélkül, asztalhosszabbításként vagy függőleges rögzítőfelületként, 1000 mm hosszúságtól asztalláb alátámasztás szükséges, fontolja meg a cikk további használati útmutatásait az interneten! Sík tolerancia < 0,8 mm / 1000 mm

| Stílus:         | Hosszúság: (a)             | Szélesség: (b) | Magasság: (c) | Súly:  |         |            |
|-----------------|----------------------------|----------------|---------------|--------|---------|------------|
| 4-AQ16014050.V  | 25 mm-es rács              | 500 mm         | 100 mm        | 100 mm | 2,00 kg | 68,00 € •  |
| 4-AQ16014050.VL | 25 mm-es rács ovális furat | 500 mm         | 100 mm        | 100 mm | 1,93 kg | 70,00 € •  |
| 4-AQ16014080.V  | 25 mm-es rács              | 800 mm         | 100 mm        | 100 mm | 3,20 kg | 103,00 € • |
| 4-AQ16014080.VL | 25 mm-es rács ovális furat | 800 mm         | 100 mm        | 100 mm | 3,07 kg | 108,00 € • |
| 4-AQ16014100.V  | 25 mm-es rács              | 1.000 mm       | 100 mm        | 100 mm | 3,90 kg | 128,00 € • |
| 4-AQ16014100.VL | 25 mm-es rács ovális furat | 1.000 mm       | 100 mm        | 100 mm | 3,76 kg | 132,00 € • |
| 4-AQ16014120.V  | 25 mm-es rács              | 1.200 mm       | 100 mm        | 100 mm | 4,75 kg | 154,00 € • |
| 4-AQ16014120.VL | 25 mm-es rács ovális furat | 1.200 mm       | 100 mm        | 100 mm | 4,59 kg | 160,00 € • |
| 4-AQ16014150.V  | 25 mm-es rács              | 1.500 mm       | 100 mm        | 100 mm | 5,90 kg | 191,00 € • |
| 4-AQ16014150.VL | 25 mm-es rács ovális furat | 1.500 mm       | 100 mm        | 100 mm | 5,69 kg | 197,00 € • |
| 4-AQ16014200.V  | 25 mm-es rács              | 2.000 mm       | 100 mm        | 100 mm | 7,90 kg | 252,00 € • |
| 4-AQ16014200.VL | 25 mm-es rács ovális furat | 2.000 mm       | 100 mm        | 100 mm | 7,62 kg | 262,00 € • |

ALU = Alumínium

• = Termék raktáron van

○ = Termék rendelés után kerül legyártásra

Magyarázat 3 oldalon



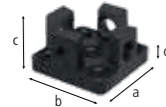

2-AP160399

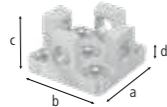

2-AP160399.AT

|                      |  |               |         |         |
|----------------------|--|---------------|---------|---------|
| <b>2-AP160399</b>    | <b>Adapter asztal csatlakoztatáshoz alumínium profilokhoz - nitridált</b>  | 45,00 € •     |         |         |
|                      | a profilok rögzítéséhez az elülső oldalon, szorítással helyezzük be a profilba, rögzítéshez: 2x 160511, 4x AP160528 (a szállítást nem tartalmazza) |               |         |         |
| Hosszúság: (a)       | Szélesség: (b)   | Magasság: (c) | MS: (d) | Súly:   |
| 76 mm                | 76 mm  | 37 mm         | 12 mm   | 0,55 kg |
| <b>2-AP160399.AT</b> | <b>Adapter asztal csatlakoztatáshoz alumínium profilokhoz - alumínium-titánium</b>   | 45,00 € •     |         |         |
|                      | a profilok rögzítéséhez az elülső oldalon, szorítással helyezzük be a profilba, rögzítéshez: 2x 160511, 4x AP160528 (a szállítást nem tartalmazza) |               |         |         |
| Hosszúság: (a)       | Szélesség: (b)   | Magasság: (c) | MS: (d) | Súly:   |
| 76 mm                | 76 mm  | 37 mm         | 12 mm   | 0,21 kg |

MS=Anyag vastagság;



2-AP160605.N



2-AP160602.N



2-AP160602.X7



2-AP160603.X7

|                      |   |               |       |         |
|----------------------|---|---------------|-------|---------|
| <b>2-AP160605.N</b>  | <b>Csavaros szorító adapter basic - nitridált</b>   | 13,00 € •     |       |         |
|                      | csavarbilincsek használata alumínium profilokban, Csavaros szorítóhoz: 160610, 160630, 160601, 160604, 160620   |               |       |         |
| Hosszúság: (a)       | Szélesség: (b)  | Magasság: (c) | Ø:    | Súly:   |
| 48 mm                | -   | -             | 26 mm | 0,11 kg |
| <b>2-AP160602.N</b>  | <b>Csavaros szorító adapter dupla - nitridált</b>   | 15,00 € •     |       |         |
|                      | csavarbilincsek használata alumínium profilokban, Csavaros szorítóhoz: 160610, 160630, 160601, 160604, 160620   |               |       |         |
| Hosszúság: (a)       | Szélesség: (b)  | Magasság: (c) | Ø:    | Súly:   |
| 60 mm                | -   | -             | 26 mm | 0,13 kg |
| <b>2-AP160602.X7</b> | <b>Hosszúkás adapter csavaros szorítóhoz</b>  | 11,00 € •     |       |         |
|                      | csavarbilincsek használata alumínium profilokban, Csavaros szorítóhoz: 160610, 160630, 160601, 160604, 160620, rögzítéshez: Szorítócsavar horony nélkül |               |       |         |
| Hosszúság: (a)       | Szélesség: (b)  | Magasság: (c) | Ø:    | Súly:   |
| 124 mm               | 23 mm   | 12 mm         | -     | 0,19 kg |
| <b>2-AP160603.X7</b> | <b>Körszelvényű adapter csavaros szorítóhoz</b>   | 14,00 € •     |       |         |
|                      | csavarbilincsek használata alumínium profilokban, Csavaros szorítóhoz: 160610, 160630, 160601, 160604, 160620, rögzítéshez: Szorítócsavar horony nélkül |               |       |         |
| Hosszúság: (a)       | Szélesség: (b)  | Magasság: (c) | Ø:    | Súly:   |
| 98 mm                | 98 mm   | 12 mm         | -     | 0,60 kg |

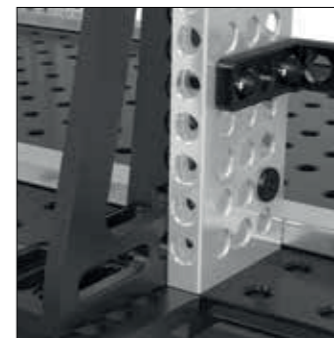
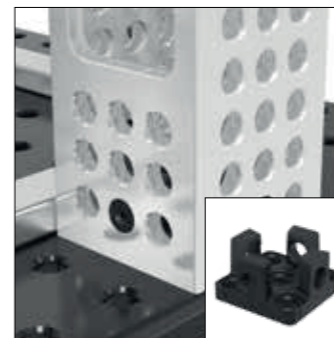
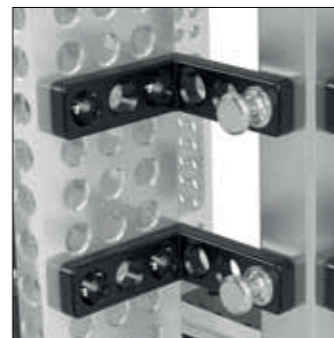

Részletes információk a termékekről a következő címen:  
www.siegmond.com/F-profile

= Karcállóság

= Hegesztési fröcskölés védelem

= Rozsdásodás elleni védelem

= Alumínium

= Titánium

• = Termék raktáron van

○ = Termék rendelés után kerül legyártásra

Magyarázat 3 oldalon

Különböző Siegmund szerszámok és hegesztőasztalok rögzítéséhez és csatlakoztatásához.



**Különböző méretek és stílusok**

Csavarjaink edzett, magasan ötvözött acélból készülnek a maximális szilárdság érdekében. Válasszon a gyorsrögzítő csavarok, összekötő csavarok és még sok más közül. A mágneses szorítócsavarok alumíniumban kaphatók.

**Gyors és egyszerű kezelés**

A csavarok könnyen rögzíthetők és meglazíthatók kézzel vagy hatszögletű kulccsal. Nincs szükség további szerszámokra. A csavar bármikor könnyen tisztítható.

**Széleskörű alkalmazási terület**

Az O-gyűrűs rés nélküli csavarok ideálisak alumínium profilokhoz. A sima csavaros testnek köszönhetően nagyon könnyen beilleszthetőek az alumínium profilokba, dőlés nélkül.

Online elérhető kiegészítők:  
www.siegmund.com/F-bolt16

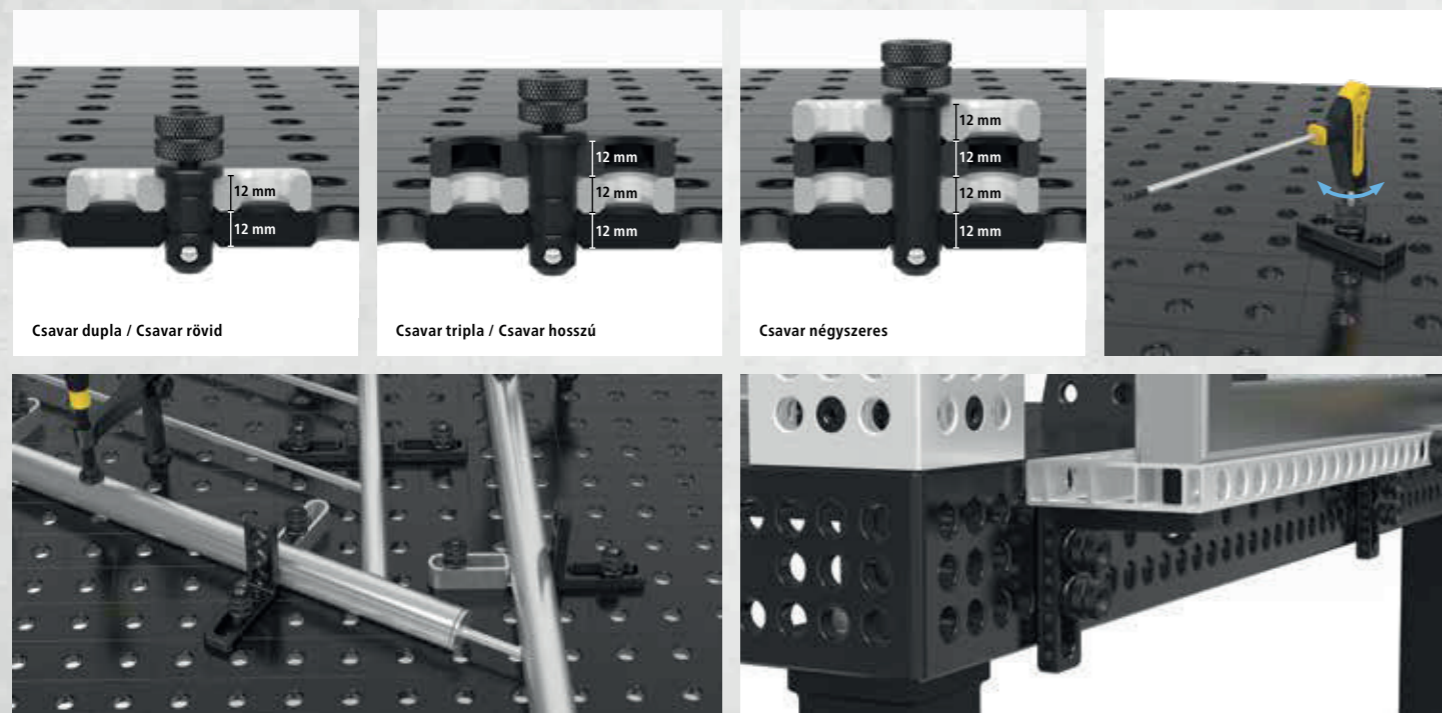

Részletes információk a termékekről a következő címen:  
www.siegmund.com/F-bolt16

= Hatszög foglalat

= Külső hatszög



2-160590

2-160590.3

2-160590.4

|                   |   |                |          |          |         |         |         |
|-------------------|---|----------------|----------|----------|---------|---------|---------|
| <b>2-160590</b>   | <b>Lemezes szorítócsavar dupla - polírozott</b>   | <b>48,00 €</b> |          |          |         |         |         |
|                   | 2 alkatrész csatlakoztatásához, Befogási tartomány kb. 22-26 mm, ajánlott alumínium profilok rögzítéséhez, O-gyűrűs horony nélkül a sima felületét, NEM használható asztalok és U alakú derékszögek összekapcsolására |                |          |          |         |         |         |
| Hosszúság: (a)    | Ø:  | SK:            | AM:      | AM1:     | ZK:     | ZK1:    | Súly:   |
| 55 mm             | 16 mm   | 50,00 kN       | 10,00 Nm | 10,00 Nm | 4,00 kN | 2,00 kN | 0,11 kg |
| <b>2-160590.3</b> | <b>Lemezes szorítócsavar tripla - polírozott</b>  | <b>53,00 €</b> |          |          |         |         |         |
|                   | 3 alkatrész csatlakoztatásához, Befogási tartomány kb. 34-38 mm, ajánlott alumínium profilok rögzítéséhez, O-gyűrűs horony nélkül a sima felületét, NEM használható asztalok és U alakú derékszögek összekapcsolására |                |          |          |         |         |         |
| Hosszúság: (a)    | Ø:  | SK:            | AM:      | AM1:     | ZK:     | ZK1:    | Súly:   |
| 67 mm             | 16 mm   | 50,00 kN       | 10,00 Nm | 10,00 Nm | 4,00 kN | 2,00 kN | 0,13 kg |
| <b>2-160590.4</b> | <b>Lemezes szorítócsavar négyzeres - polírozott</b>   | <b>58,00 €</b> |          |          |         |         |         |
|                   | 4 alkatrész csatlakoztatásához, Befogási tartomány kb. 46-50 mm, ajánlott alumínium profilok rögzítéséhez, O-gyűrűs horony nélkül a sima felületét, NEM használható asztalok és U alakú derékszögek összekapcsolására |                |          |          |         |         |         |
| Hosszúság: (a)    | Ø:  | SK:            | AM:      | AM1:     | ZK:     | ZK1:    | Súly:   |
| 79 mm             | 16 mm   | 50,00 kN       | 10,00 Nm | 10,00 Nm | 4,00 kN | 2,00 kN | 0,14 kg |

SK=Nyírószilárdság; AM=Meghúzási Nyomaték Acél; AM1=Meghúzási Nyomaték Alumínium; ZK=Feszítőerő Acél; ZK1=Feszítőerő Alumínium; A befogási nyomaték az anyagtól függ.



2-160595

2-160595.3

2-160595.4

|                   |   |                |          |          |         |         |         |
|-------------------|---|----------------|----------|----------|---------|---------|---------|
| <b>2-160595</b>   | <b>Lemezes szorító süllyesztett rögzítőcsavar dupla - polírozott</b>  | <b>42,00 €</b> |          |          |         |         |         |
|                   | 2 alkatrész csatlakoztatásához, alkatrészek süllyesztett kapcsolata, Befogási tartomány kb. 22-26 mm, NEM használható asztalok és U alakú derékszögek összekapcsolására, nem alkalmas ovális furathoz |                |          |          |         |         |         |
| Hosszúság: (a)    | Ø:  | SK:            | AM:      | AM1:     | ZK:     | ZK1:    | Súly:   |
| 33 mm             | 16 mm   | 45,00 kN       | 10,00 Nm | 10,00 Nm | 3,00 kN | 2,00 kN | 0,05 kg |
| <b>2-160595.3</b> | <b>Lemezes szorító süllyesztett rögzítőcsavar tripla - polírozott</b>   | <b>47,00 €</b> |          |          |         |         |         |
|                   | 3 alkatrész csatlakoztatásához, alkatrészek süllyesztett kapcsolata, Befogási tartomány kb. 34-38 mm, NEM használható asztalok és U alakú derékszögek összekapcsolására, nem alkalmas ovális furathoz |                |          |          |         |         |         |
| Hosszúság: (a)    | Ø:  | SK:            | AM:      | AM1:     | ZK:     | ZK1:    | Súly:   |
| 45 mm             | 16 mm   | 45,00 kN       | 10,00 Nm | 10,00 Nm | 3,00 kN | 2,00 kN | 0,07 kg |
| <b>2-160595.4</b> | <b>Lemezes szorító süllyesztett rögzítőcsavar négyzeres - polírozott</b>  | <b>52,00 €</b> |          |          |         |         |         |
|                   | 4 alkatrész csatlakoztatásához, alkatrészek süllyesztett kapcsolata, Befogási tartomány kb. 46-50 mm, NEM használható asztalok és U alakú derékszögek összekapcsolására, nem alkalmas ovális furathoz |                |          |          |         |         |         |
| Hosszúság: (a)    | Ø:  | SK:            | AM:      | AM1:     | ZK:     | ZK1:    | Súly:   |
| 57 mm             | 16 mm   | 45,00 kN       | 10,00 Nm | 10,00 Nm | 3,00 kN | 2,00 kN | 0,08 kg |

SK=Nyírószilárdság; AM=Meghúzási Nyomaték Acél; AM1=Meghúzási Nyomaték Alumínium; ZK=Feszítőerő Acél; ZK1=Feszítőerő Alumínium; A befogási nyomaték az anyagtól függ.



|   |   |                |
|---|---|----------------|
| <b>2-160511</b>   | <b>Gyorsrögzítő csavar rés nélkül dupla - polírozott</b>      | <b>40,00 €</b> |
| 2 alkatrész csatlakoztatásához, ajánlott alumínium profilok rögzítéséhez, O-gyűrűs horony nélkül a sima felületért, NEM használható asztalok és U alakú derékszögek összekapcsolására |   |                |
| Hosszúság: (a)  | Ø:  | SK:            |
| 53 mm   | 16 mm   | 55,00 kN       |
| AM:   | AM1:  | ZK:            |
| 10,00 Nm  | 2,50 Nm   | 10,00 kN       |
| Súly:   | 0,08 kg   |                |
| <b>2-160513</b>   | <b>Gyorsrögzítő csavar rés nélkül tripla - polírozott</b>     | <b>48,00 €</b> |
| 3 alkatrész csatlakoztatásához, ajánlott alumínium profilok rögzítéséhez, O-gyűrűs horony nélkül a sima felületért, NEM használható asztalok és U alakú derékszögek összekapcsolására |   |                |
| Hosszúság: (a)  | Ø:  | SK:            |
| 65 mm   | 16 mm   | 55,00 kN       |
| AM:   | AM1:  | ZK:            |
| 10,00 Nm  | 2,50 Nm   | 10,00 kN       |
| Súly:   | 0,10 kg   |                |
| <b>2-160515</b>   | <b>Gyorsrögzítő csavar rés nélkül négyeseres - polírozott</b> | <b>56,00 €</b> |
| 4 alkatrész csatlakoztatásához, ajánlott alumínium profilok rögzítéséhez, O-gyűrűs horony nélkül a sima felületért, NEM használható asztalok és U alakú derékszögek összekapcsolására |   |                |
| Hosszúság: (a)  | Ø:  | SK:            |
| 77 mm   | 16 mm   | 55,00 kN       |
| AM:   | AM1:  | ZK:            |
| 10,00 Nm  | 2,50 Nm   | 10,00 kN       |
| Súly:   | 0,12 kg   |                |

SK=Nyírószilárdság; AM=Meghúzási Nyomaték Acél; AM1=Meghúzási Nyomaték Alumínium; ZK=Feszítőerő; A befogási nyomaték az anyagtól függ.



|   |  |                |
|---|--|----------------|
| <b>2-160583</b>   | <b>Csatlakozó csavar a gallérral dupla - polírozott</b>      | <b>24,00 €</b> |
| 2 alkatrész csatlakoztatásához, asztalok, U-derékszögek és alumínium profilok összekapcsolásához, ovális furatokhoz használható, rögzített hosszútávú kapcsolat |  |                |
| Hosszúság: (a)  | Ø:   | SK:            |
| 39 mm   | 16 mm  | 55,00 kN       |
| AM:   | AM1:   | ZK:            |
| 15,00 Nm  | 15,00 Nm   | 3,00 kN        |
| Súly:   | 0,07 kg  |                |
| <b>2-160584</b>   | <b>Csatlakozó csavar a gallérral tripla - polírozott</b>     | <b>29,00 €</b> |
| 3 alkatrész csatlakoztatásához, asztalok, U-derékszögek és alumínium profilok összekapcsolásához, ovális furatokhoz használható, rögzített hosszútávú kapcsolat |  |                |
| Hosszúság: (a)  | Ø:   | SK:            |
| 51 mm   | 16 mm  | 55,00 kN       |
| AM:   | AM1:   | ZK:            |
| 15,00 Nm  | 15,00 Nm   | 3,00 kN        |
| Súly:   | 0,09 kg  |                |
| <b>2-160585</b>   | <b>Csatlakozó csavar a gallérral négyeseres - polírozott</b> | <b>33,00 €</b> |
| 4 alkatrész csatlakoztatásához, asztalok, U-derékszögek és alumínium profilok összekapcsolásához, ovális furatokhoz használható, rögzített hosszútávú kapcsolat |  |                |
| Hosszúság: (a)  | Ø:   | SK:            |
| 63 mm   | 16 mm  | 55,00 kN       |
| AM:   | AM1:   | ZK:            |
| 15,00 Nm  | 15,00 Nm   | 3,00 kN        |
| Súly:   | 0,11 kg  |                |

SK=Nyírószilárdság; AM=Meghúzási Nyomaték Acél; AM1=Meghúzási Nyomaték Alumínium; ZK=Feszítőerő; A befogási nyomaték az anyagtól függ.



|  |   |                |
|--|---|----------------|
| <b>2-AP160528</b>  | <b>Süllyesztettfejű csavar rés nélkül dupla - polírozott</b>      | <b>33,00 €</b> |
| 2 alkatrész csatlakoztatásához, csak alumínium profilok rögzítéséhez, alkatrészek süllyesztett kapcsolata, az alumínium alkatrészeket csak kézzel szorosan húzza meg |   |                |
| Hosszúság: (a)   | Ø:  | SK:            |
| 32 mm  | 16 mm   | 55,00 kN       |
| AM:  | AM1:  | ZK:            |
| 10,00 Nm   | 2,50 Nm   | 1,00 kN        |
| Súly:  | 0,04 kg   |                |
| <b>2-AP160529</b>  | <b>Süllyesztettfejű csavar rés nélkül tripla - polírozott</b>     | <b>40,00 €</b> |
| 3 alkatrész csatlakoztatásához, csak alumínium profilok rögzítéséhez, alkatrészek süllyesztett kapcsolata, az alumínium alkatrészeket csak kézzel szorosan húzza meg |   |                |
| Hosszúság: (a)   | Ø:  | SK:            |
| 44 mm  | 16 mm   | 55,00 kN       |
| AM:  | AM1:  | ZK:            |
| 10,00 Nm   | 2,50 Nm   | 1,00 kN        |
| Súly:  | 0,06 kg   |                |
| <b>2-AP160530</b>  | <b>Süllyesztettfejű csavar rés nélkül négyeseres - polírozott</b> | <b>45,00 €</b> |
| 4 alkatrész csatlakoztatásához, csak alumínium profilok rögzítéséhez, alkatrészek süllyesztett kapcsolata, az alumínium alkatrészeket csak kézzel szorosan húzza meg |   |                |
| Hosszúság: (a)   | Ø:  | SK:            |
| 56 mm  | 16 mm   | 55,00 kN       |
| AM:  | AM1:  | ZK:            |
| 10,00 Nm   | 2,50 Nm   | 1,00 kN        |
| Súly:  | 0,08 kg   |                |

SK=Nyírószilárdság; AM=Meghúzási Nyomaték Acél; AM1=Meghúzási Nyomaték Alumínium; ZK=Feszítőerő; A befogási nyomaték az anyagtól függ.



|   |   |                |
|---|---|----------------|
| <b>2-160524</b>   | <b>Gyors szorítócsavar rövid rés nélkül dupla - polírozott</b>      | <b>34,00 €</b> |
| 2 alkatrész csatlakoztatásához, minimális kiemelkedés, NEM használható asztalok és U alakú derékszögek összekapcsolására, alumínium profilokhoz alkalmas, ovális furatokhoz használható   |   |                |
| Hosszúság: (a)  | Ø:  | SK:            |
| 36 mm   | 16 mm   | 55,00 kN       |
| AM:   | AM1:  | ZK:            |
| 10,00 Nm  | 2,50 Nm   | 10,00 kN       |
| Súly:   | 0,06 kg   |                |
| <b>2-160525</b>   | <b>Gyors szorítócsavar rövid rés nélkül tripla - polírozott</b>     | <b>42,00 €</b> |
| 3 alkatrész csatlakoztatásához, minimális kiemelkedés, NEM használható asztalok és U alakú derékszögek összekapcsolására, alumínium profilokhoz alkalmas, ovális furatokhoz használható   |   |                |
| Hosszúság: (a)  | Ø:  | SK:            |
| 48 mm   | 16 mm   | 55,00 kN       |
| AM:   | AM1:  | ZK:            |
| 10,00 Nm  | 2,50 Nm   | 10,00 kN       |
| Súly:   | 0,08 kg   |                |
| <b>2-160571</b>   | <b>Állítható gyorsrögzítő csavar rés nélkül rövid - polírozott</b>  | <b>44,00 €</b> |
| Befogó méret 12 – 24 mm, egyedi lézerrel vágott profilok befogása, alumínium profilokhoz alkalmas, az alumínium alkatrészeket csak kézzel szorosan húzza meg, NEM használható asztalok és U alakú derékszögek összekapcsolására |   |                |
| Hosszúság: (a)  | Ø:  | SK:            |
| 78 mm   | 16 mm   | 55,00 kN       |
| AM:   | AM1:  | ZK:            |
| 10,00 Nm  | 2,50 Nm   | 10,00 kN       |
| Súly:   | 0,13 kg   |                |
| <b>2-160573</b>   | <b>Állítható gyorsrögzítő csavar rés nélkül hosszú - polírozott</b> | <b>53,00 €</b> |
| Befogó méret 24 – 36 mm, egyedi lézerrel vágott profilok befogása, alumínium profilokhoz alkalmas, az alumínium alkatrészeket csak kézzel szorosan húzza meg, NEM használható asztalok és U alakú derékszögek összekapcsolására |   |                |
| Hosszúság: (a)  | Ø:  | SK:            |
| 90 mm   | 16 mm   | 55,00 kN       |
| AM:   | AM1:  | ZK:            |
| 10,00 Nm  | 2,50 Nm   | 10,00 kN       |
| Súly:   | 0,15 kg   |                |

SK=Nyírószilárdság; AM=Meghúzási Nyomaték Acél; AM1=Meghúzási Nyomaték Alumínium; ZK=Feszítőerő; A befogási nyomaték az anyagtól függ.



Részletes információk a termékekről a következő címen:  
www.siegmund.com/F-profile



2-160510 2-160532 2-160533

|  |   |                |
|--|---|----------------|
| <b>2-160510</b>  | <b>Gyorsrögzítő csavar rövid - polírozott</b> | <b>40,00 €</b> |
| 2 alkatrész csatlakoztatásához, NEM használható asztalok és U alakú derékszögek összekapcsolására                              |   |                |
| Hosszúság: (a)   | Ø:  | SK:            |
| 53 mm  | 16 mm   | 55,00 kN       |
|  |   | AM:            |
|  |   | AM1:           |
|  |   | ZK:            |
|  |   | Súly:          |
|  |   | 10,00 Nm       |
|  |   | 2,50 Nm        |
|  |   | 10,00 kN       |
|  |   | 0,08 kg        |
| <b>2-160532</b>  | <b>Univerzális csavar rövid - polírozott</b>  | <b>41,00 €</b> |
| 2 alkatrész csatlakoztatásához, Befogási tartomány 22-28 mm, NEM használható asztalok és U alakú derékszögek összekapcsolására |   |                |
| Hosszúság: (a)   | Ø:  | SK:            |
| 59 mm  | 16 mm   | 50,00 kN       |
|  |   | AM:            |
|  |   | AM1:           |
|  |   | ZK:            |
|  |   | Súly:          |
|  |   | 10,00 Nm       |
|  |   | 2,50 Nm        |
|  |   | 10,00 kN       |
|  |   | 0,11 kg        |
| <b>2-160533</b>  | <b>Univerzális csavar hosszú - polírozott</b> | <b>51,00 €</b> |
| 3 alkatrész csatlakoztatásához, Befogási tartomány 34-40 mm, NEM használható asztalok és U alakú derékszögek összekapcsolására |   |                |
| Hosszúság: (a)   | Ø:  | SK:            |
| 71 mm  | 16 mm   | 50,00 kN       |
|  |   | AM:            |
|  |   | AM1:           |
|  |   | ZK:            |
|  |   | Súly:          |
|  |   | 10,00 Nm       |
|  |   | 2,50 Nm        |
|  |   | 10,00 kN       |
|  |   | 0,12 kg        |

SK=Nyírószilárdság; AM=Meghúzási Nyomaték Acél; AM1=Meghúzási Nyomaték Alumínium; ZK=Feszítőerő; A befogási nyomaték az anyagtól függ.



2-160540 2-160560.N 2-160561

|  |  |                |
|--|--|----------------|
| <b>2-160540</b>  | <b>Pozícionáló csavar - polírozott</b>             | <b>13,00 €</b> |
| költséghatékonyan helyettesíti a második rögzítőcsavart, NEM használható asztalok és U alakú derékszögek összekapcsolására   |  |                |
| Hosszúság: (a)   | Ø:   | SK:            |
| 38 mm  | 16 mm  | -              |
|  |  | AM:            |
|  |  | ZK:            |
|  |  | Súly:          |
|  |  | -              |
|  |  | 0,07 kg        |
| <b>2-160560.N</b>  | <b>Süllyesztettfejű csavar rövid - nitrídált</b>   | <b>20,00 €</b> |
| 2 alkatrész csatlakoztatásához, asztalok és U-alakú derékszögek összekapcsolásához, nem alkalmas alumínium profilokhoz, nem alkalmas ovális furathoz, rögzített hosszútávú kapcsolat |  |                |
| Hosszúság: (a)   | Ø:   | SK:            |
| 25 mm  | 16 mm  | 50,00 kN       |
|  |  | AM:            |
|  |  | ZK:            |
|  |  | Súly:          |
|  |  | 15,00 Nm       |
|  |  | 4,00 kN        |
|  |  | 0,03 kg        |
| <b>2-160561</b>  | <b>Süllyesztettfejű csavar hosszú - polírozott</b> | <b>24,00 €</b> |
| 3 alkatrész csatlakoztatásához, asztalok és U-alakú derékszögek összekapcsolásához, nem alkalmas alumínium profilokhoz, nem alkalmas ovális furathoz, rögzített hosszútávú kapcsolat |  |                |
| Hosszúság: (a)   | Ø:   | SK:            |
| 37 mm  | 16 mm  | 50,00 kN       |
|  |  | AM:            |
|  |  | ZK:            |
|  |  | Súly:          |
|  |  | 15,00 Nm       |
|  |  | 4,00 kN        |
|  |  | 0,05 kg        |

SK=Nyírószilárdság; AM=Meghúzási Nyomaték Acél; ZK=Feszítőerő; A befogási nyomaték az anyagtól függ.

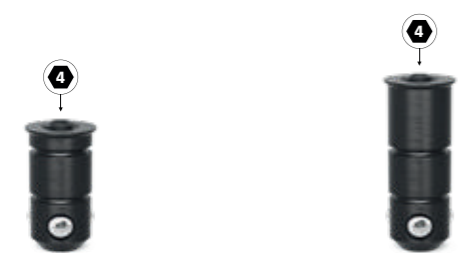

2-160528 2-160529

|  |  |                |
|--|--|----------------|
| <b>2-160528</b>  | <b>Süllyesztettfejű csavar rövid - polírozott</b>  | <b>33,00 €</b> |
| 2 alkatrész csatlakoztatásához, NEM használható asztalok és U alakú derékszögek összekapcsolására, alkatrészek süllyesztett kapcsolata, nem alkalmas alumínium profilokhoz, nem alkalmas ovális furathoz |  |                |
| Hosszúság: (a)   | Ø:   | SK:            |
| 31 mm  | 16 mm  | 55,00 kN       |
|  |  | AM:            |
|  |  | AM1:           |
|  |  | ZK:            |
|  |  | Súly:          |
|  |  | 10,00 Nm       |
|  |  | -              |
|  |  | 3,00 kN        |
|  |  | 0,04 kg        |
| <b>2-160529</b>  | <b>Süllyesztettfejű csavar hosszú - polírozott</b> | <b>40,00 €</b> |
| 3 alkatrész csatlakoztatásához, NEM használható asztalok és U alakú derékszögek összekapcsolására, alkatrészek süllyesztett kapcsolata, nem alkalmas alumínium profilokhoz, nem alkalmas ovális furathoz |  |                |
| Hosszúság: (a)   | Ø:   | SK:            |
| 43 mm  | 16 mm  | 55,00 kN       |
|  |  | AM:            |
|  |  | AM1:           |
|  |  | ZK:            |
|  |  | Súly:          |
|  |  | 10,00 Nm       |
|  |  | -              |
|  |  | 3,00 kN        |
|  |  | 0,05 kg        |

SK=Nyírószilárdság; AM=Meghúzási Nyomaték Acél; AM1=Meghúzási Nyomaték Alumínium; ZK=Feszítőerő; A befogási nyomaték az anyagtól függ.



2-160740 2-160740.1 2-160740.2 2-160539

|  |  |                |
|--|--|----------------|
| <b>2-160740</b>  | <b>Mágneses csavar 34 - Alumínium</b>                | <b>17,00 €</b> |
| szárhossz 12 mm, szorítás szerszámok használata nélkül, nyomásérzékeny alkatrészekhez vagy olyan esetekben használható, amikor az ellentartás nem lehetséges |  |                |
| Hosszúság: (a)   | Ø:   | Súly:          |
| 34 mm  | 16 mm  | 0,02 kg        |
| <b>2-160740.1</b>  | <b>Mágneses csavar 46 - Alumínium</b>                | <b>19,00 €</b> |
| szárhossz 24 mm, szorítás szerszámok használata nélkül, nyomásérzékeny alkatrészekhez vagy olyan esetekben használható, amikor az ellentartás nem lehetséges |  |                |
| Hosszúság: (a)   | Ø:   | Súly:          |
| 46 mm  | 16 mm  | 0,03 kg        |
| <b>2-160740.2</b>  | <b>Mágneses csavar 58 - Alumínium</b>                | <b>22,00 €</b> |
| szárhossz 36 mm, szorítás szerszámok használata nélkül, nyomásérzékeny alkatrészekhez vagy olyan esetekben használható, amikor az ellentartás nem lehetséges |  |                |
| Hosszúság: (a)   | Ø:   | Súly:          |
| 58 mm  | 16 mm  | 0,04 kg        |
| <b>2-160539</b>  | <b>Távolságtartó mágneses csavarhoz - polírozott</b> | <b>2,00 €</b>  |
| távolságtartás két szorítóelem között  |  |                |
| Hosszúság: (a)   | Ø:   | Súly:          |
| 12 mm  | 21 mm  | 0,02 kg        |

= Karcállóság = Hegesztési fröcskölés védelem = Rozsdásodás elleni védelem = Alumínium

• = Termék raktáron van

○ = Termék rendelés után kerül legyártásra

Magyarázat 3 oldalon [www.siegmund.com](http://www.siegmund.com) 119



Részletes információk a termékekről a következő címen:  
[www.siegmund.com/F-bolt16](http://www.siegmund.com/F-bolt16)

» Innovatív megoldások a munkadarabok szorítására és rögzítésére a Siegmund hegesztőasztalokon.



**Különböző méretek és stílusok**

Legyen szó klasszikus szorítókról vagy gyors befogó változatokról – Siegmund minden projekthez megfelelő rögzítő elemeket kínál. Válasszon a különböző méretek, típusok és fogantyúk közül.

**Gyors és egyszerű kezelés**

Néhány egyszerű lépéssel elhelyezheti a Siegmund szorítókat és a gyorsan cserélhető szorítókat az asztalok furataiban, és befoghatja a munkadarabokat.

**Prizmák és tartalékalkatrészek**

Különböző prizmákat és alkatrészeket kínálunk különböző szorítókhöz. Például poliamid prizmák rozsdamentes acél munkákhoz vagy hosszabb vízszintes / függőleges rudak nagyobb munkadarabok áthidalására.

Online elérhető kiegészítők: [www.siegmund.com/F-clamp16](http://www.siegmund.com/F-clamp16)

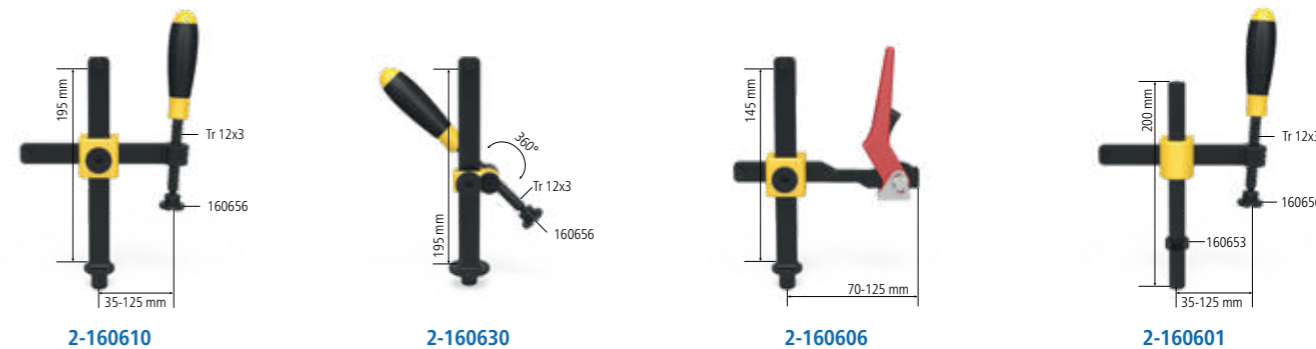
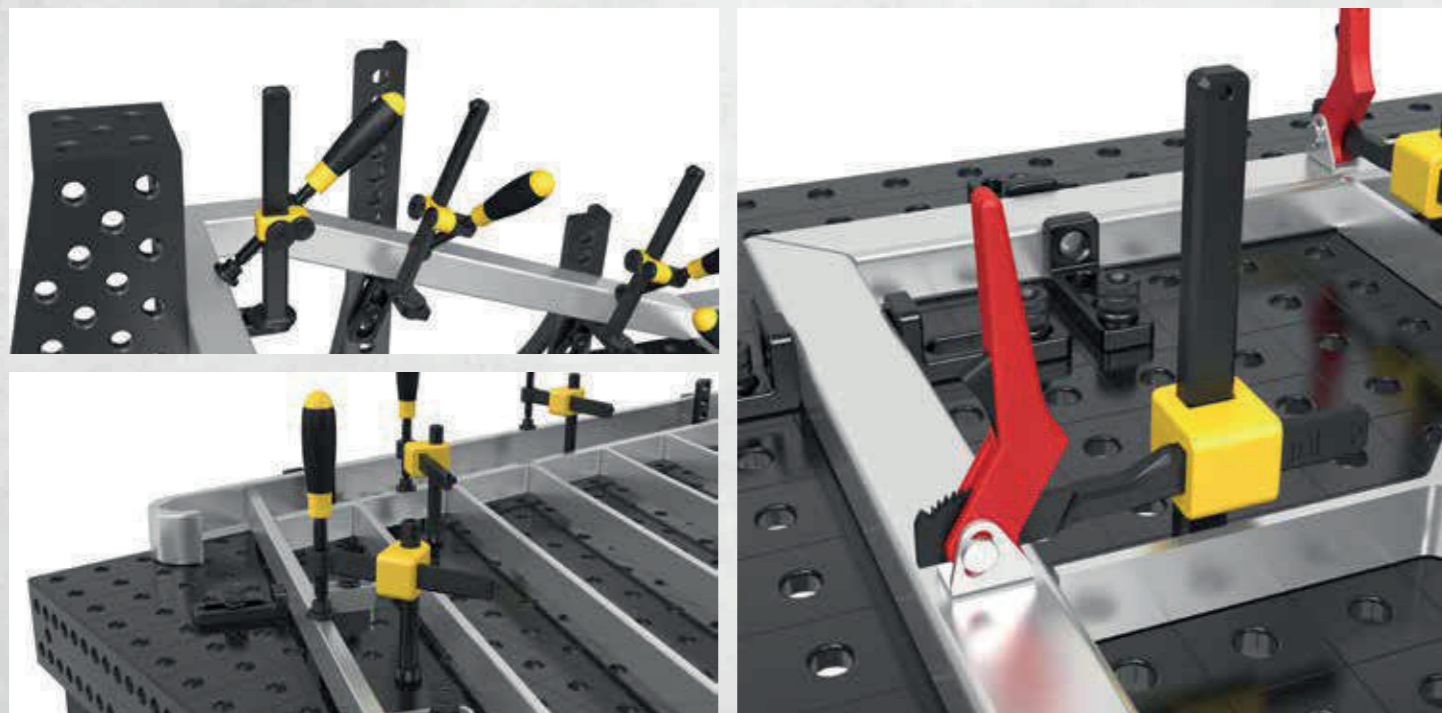

|                 |  |                |
|-----------------|--|----------------|
| <b>2-160610</b> | <b>Professional Csavaros szorító - polírozott / nitridált</b>  | <b>67,00 €</b> |
|                 | cserélhető prizma, Golyótartó orsó átmérője 8 mm, Függőleges rúd megerősített anyagból                                 |                |
|                 | maximális tartóerő Szélesség: (b) Magasság: (c) Súly:  |                |
|                 | 2,5 kN 163 mm 200 mm 1,20 kg   |                |
| <b>2-160630</b> | <b>Professional Csavaros szorító 45°/90° - polírozott</b>  | <b>64,00 €</b> |
|                 | cserélhető prizma, Golyótartó orsó átmérője 8 mm, fokozatmentesen forgatható 0° és 360° között                         |                |
|                 | maximális tartóerő Szélesség: (b) Magasság: (c) Súly:  |                |
|                 | 2,5 kN - 200 mm 0,75 kg  |                |
| <b>2-160606</b> | <b>Professional gyorsfesztítés szorító - polírozott / nitridált</b>  | <b>91,00 €</b> |
|                 | csak plazma nitridált hegesztőasztalokhoz ajánlott, Függőleges rúd megerősített anyagból                               |                |
|                 | maximális tartóerő Szélesség: (b) Magasság: (c) Súly:  |                |
|                 | 2,5 kN 132 mm 150 mm 0,90 kg   |                |
| <b>2-160601</b> | <b>Csavaros rögzítő körszelvényel - polírozott</b>   | <b>67,00 €</b> |
|                 | cserélhető prizma, Golyótartó orsó átmérője 8 mm, alkalmas egyszerű befogó alkalmazásokhoz, rögzítés beállító gyűrűvel |                |
|                 | maximális tartóerő Szélesség: (b) Magasság: (c) Súly:  |                |
|                 | 1,5 kN 163 mm 200 mm 1,00 kg   |                |



|                 |  |                |
|-----------------|--|----------------|
| <b>2-160604</b> | <b>Csőbilincs univerzális - polírozott</b>   | <b>68,00 €</b> |
|                 | cserélhető prizma, Golyótartó orsó átmérője 8 mm, szorítás +/- 42° szögben, rögzítés beállító gyűrűvel |                |
|                 | maximális tartóerő Szélesség: (b) Magasság: (c) Ø: Súly:   |                |
|                 | 0,6 kN 165 mm 150 mm - 0,80 kg   |                |
| <b>2-160620</b> | <b>Basic csavaros rögzítő - polírozott / nitridált</b>   | <b>54,00 €</b> |
|                 | cserélhető prizma, Golyótartó orsó átmérője 8 mm, Függőleges rúd megerősített anyagból                 |                |
|                 | maximális tartóerő Szélesség: (b) Magasság: (c) Ø: Súly:   |                |
|                 | 2,5 kN 128 mm 200 mm - 0,95 kg   |                |
| <b>2-160666</b> | <b>Rövid menetes orsó persellyel és prizmával - polírozott</b>   | <b>26,00 €</b> |
|                 | trapézmenet 12 x 3 mm, minden rendszer furatában használható   |                |
|                 | Szélesség: (b) Magasság: (c) Ø: Súly:  |                |
|                 | - 75 mm - 0,10 kg  |                |
| <b>2-160618</b> | <b>Menetes persely - polírozott</b>  | <b>14,00 €</b> |
|                 | trapézmenet 12 x 3 mm, minden rendszer furatában használható   |                |
|                 | Szélesség: (b) Magasság: (c) Ø: Súly:  |                |
|                 | - 10 mm 19 mm 0,01 kg  |                |



Részletes információk a termékekről a következő címen: [www.siegmund.com/F-clamp16](http://www.siegmund.com/F-clamp16)



2-160656



2-160656.E



2-160656.PA

|   |   |                  |
|---|---|------------------|
| <b>2-160656</b>   | <b>Prizma csavaros szorítóhoz - polírozott / nitridált</b>  | <b>10,00 €</b> • |
| 8 mm-es golyós orsóhoz, kompatibilis a 16 mm-es furatokkal és szorítókkal   |   |                  |
| Magasság: (c)   | Ø:  | Súly:            |
| 14 mm   | 25 mm   | 0,02 kg          |
| <b>2-160656.E</b>   | <b>Prizma csavaros szorítóhoz - Rozsdamentes acél</b>   | <b>14,00 €</b> • |
| 8 mm-es golyós orsóhoz, kompatibilis a 16 mm-es furatokkal és szorítókkal, karcálló felületekhez (rozsdamegelőzése) |   |                  |
| Magasság: (c)   | Ø:  | Súly:            |
| 14 mm   | 25 mm   | 0,02 kg          |
| <b>2-160656.PA</b>  | <b>Prizma csavaros szorítóhoz - Poliamid</b>  | <b>10,00 €</b> • |
| <b>PA</b>   | 8 mm-es golyós orsóhoz, kompatibilis a 16 mm-es furatokkal és szorítókkal, karcolásra érzékeny felületekhez |                  |
| Magasság: (c)   | Ø:  | Súly:            |
| 14 mm   | 25 mm   | 0,01 kg          |



2-160650



2-160650.A



2-160650.PA

|   |   |                  |
|---|---|------------------|
| <b>2-160650</b>                                     | <b>Duo prizma Ø 25 - polírozott / nitridált</b>                                       | <b>14,00 €</b> • |
| 8 mm-es golyós orsóhoz, csak szorítóhoz használható |   |                  |
| Magasság: (c)                                       | Ø:  | Súly:            |
| 19 mm   | 25 mm   | 0,04 kg          |
| <b>2-160650.A</b>                                   | <b>Duo prizma Ø 25 - Aluminium</b>  | <b>17,00 €</b> • |
| <b>ALU</b>  | 8 mm-es golyós orsóhoz, csak szorítóhoz használható                                   |                  |
| Magasság: (c)                                       | Ø:  | Súly:            |
| 19 mm   | 25 mm   | 0,01 kg          |
| <b>2-160650.PA</b>                                  | <b>Duo prizma Ø 25 - Poliamid</b>   | <b>14,00 €</b> • |
| <b>PA</b>   | 8 mm-es golyós orsóhoz, csak szorítóhoz használható, karcolásra érzékeny felületekhez |                  |
| Magasság: (c)                                       | Ø:  | Súly:            |
| 19 mm   | 25 mm   | 0,01 kg          |



2-160660



2-160660.E



2-160660.PA



2-160661

|   |   |                  |
|---|---|------------------|
| <b>2-160660</b>   | <b>Félgömb adapter Csavaros szorítóhoz - polírozott</b>   | <b>10,00 €</b> • |
| 8 mm-es golyós orsóhoz, csak szorítóhoz használható, sarkokban vagy barázdákban történő rögzítéshez   |   |                  |
| Magasság: (c)   | Ø:  | Súly:            |
| 13 mm   | 20 mm   | 0,02 kg          |
| <b>2-160660.E</b>   | <b>Félgömb adapter Csavaros szorítóhoz - Rozsdamentes acél</b>  | <b>14,00 €</b> • |
| 8 mm-es golyós orsóhoz, csak szorítóhoz használható, karcálló felületekhez (rozsdamegelőzése), sarkokban vagy barázdákban történő rögzítéshez |   |                  |
| Magasság: (c)   | Ø:  | Súly:            |
| 13 mm   | 20 mm   | 0,02 kg          |
| <b>2-160660.PA</b>  | <b>Félgömb adapter Csavaros szorítóhoz - Poliamid</b>   | <b>11,00 €</b> • |
| <b>PA</b>   | 8 mm-es golyós orsóhoz, csak szorítóhoz használható, karcolásra érzékeny felületekhez, sarkokban vagy barázdákban történő rögzítéshez |                  |
| Magasság: (c)   | Ø:  | Súly:            |
| 13 mm   | 20 mm   | 0,01 kg          |
| <b>2-160661</b>   | <b>Félgömb adapter Csavaros szorítóhoz - polírozott</b>   | <b>17,00 €</b> • |
| kompatibilis a 16 mm-es furatokkal és szorítókkal, vevői igény szerint  |   |                  |
| Magasság: (c)   | Ø:  | Súly:            |
| 25 mm   | 25 mm   | 0,07 kg          |



2-160706



2-160707

|                 |  |                  |         |
|-----------------|--|------------------|---------|
| <b>2-160706</b> | <b>Gyorsszorító 100</b>  | <b>70,00 €</b> • |         |
| <b>NEW</b>      | Szorítókar hossza: 100 mm, Szorítási tartomány: 0-100 mm, Szerelés a rendszerfuratokba |                  |         |
| Hosszúság: (a)  | Szélesség: (b)   | Magasság: (c)    | Súly:   |
| 340 mm          | 30 mm  | 150 mm           | 1,20 kg |
| <b>2-160707</b> | <b>Gyorsszorító 160</b>  | <b>70,00 €</b> • |         |
| <b>NEW</b>      | Szorítókar hossza: 160 mm, Szorítási tartomány: 0-140 mm, Szerelés a rendszerfuratokba |                  |         |
| Hosszúság: (a)  | Szélesség: (b)   | Magasság: (c)    | Súly:   |
| 360 mm          | 30 mm  | 150 mm           | 1,20 kg |



Részletes információk a termékekről a következő címen:  
[www.siegmond.com/F-clamp16](http://www.siegmond.com/F-clamp16)

Stabil felületek mindenféle csőhöz és alkatrészhez prizmákkal és támaszokkal Siegmundtól.

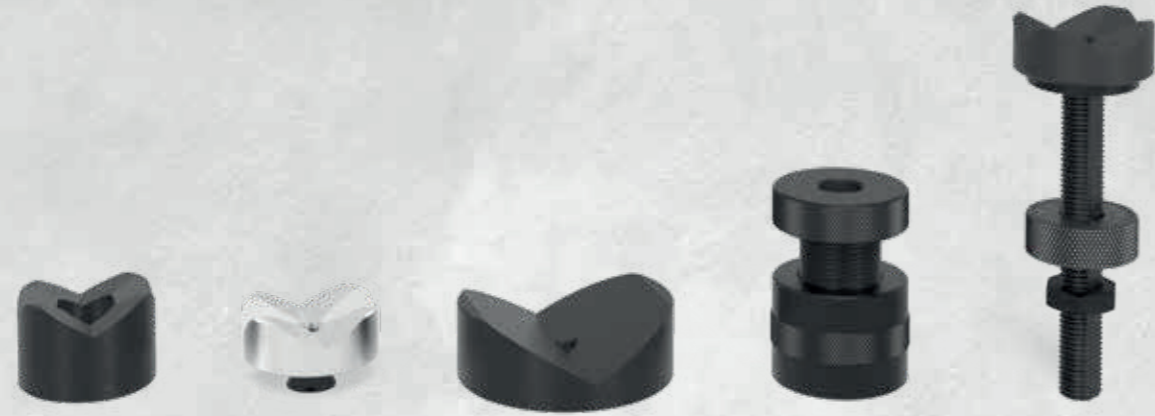

**Csőekkel való munkavégzés**

A prizmák stabil támasztófelületeket hoznak létre mindenféle cső számára. Mindegyik prizma egy becsavart gallérral van ellátva, amely lehetővé teszi a rendszer furataihoz való rögzítést. A gallért egyszerűen le lehet csavarni a szabad elhelyezés érdekében, a furatoktól függetlenül. Válasszon a különböző átmérők és támasztó szögbeállítók közül.

**Különböző anyagok**

Mindegyik prizma-nitridált (hegesztési fröccsenés ellen védett), alumínium (rozsdamentes acél feldolgozás) és poliamid (alumínium és rozsdamentes acél feldolgozás) változatban kapható.

**Hosszabbítás és egyensúly**

A tartóelemek a prizmák vagy más alkatrészek, például szorítókhöz, meghosszabbításaként vagy a magasságkülönbségek ellensúlyozására használhatók.

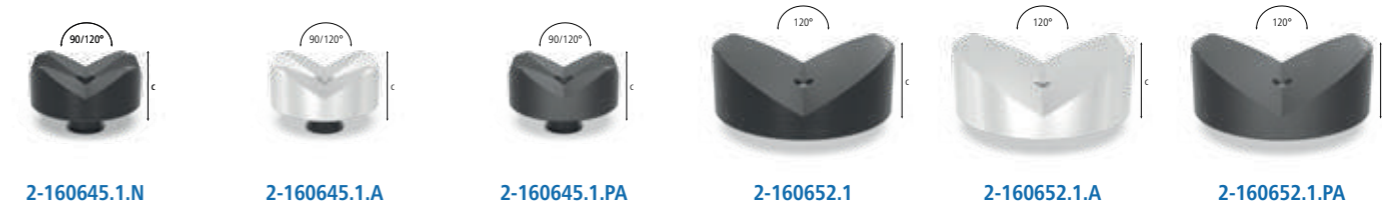
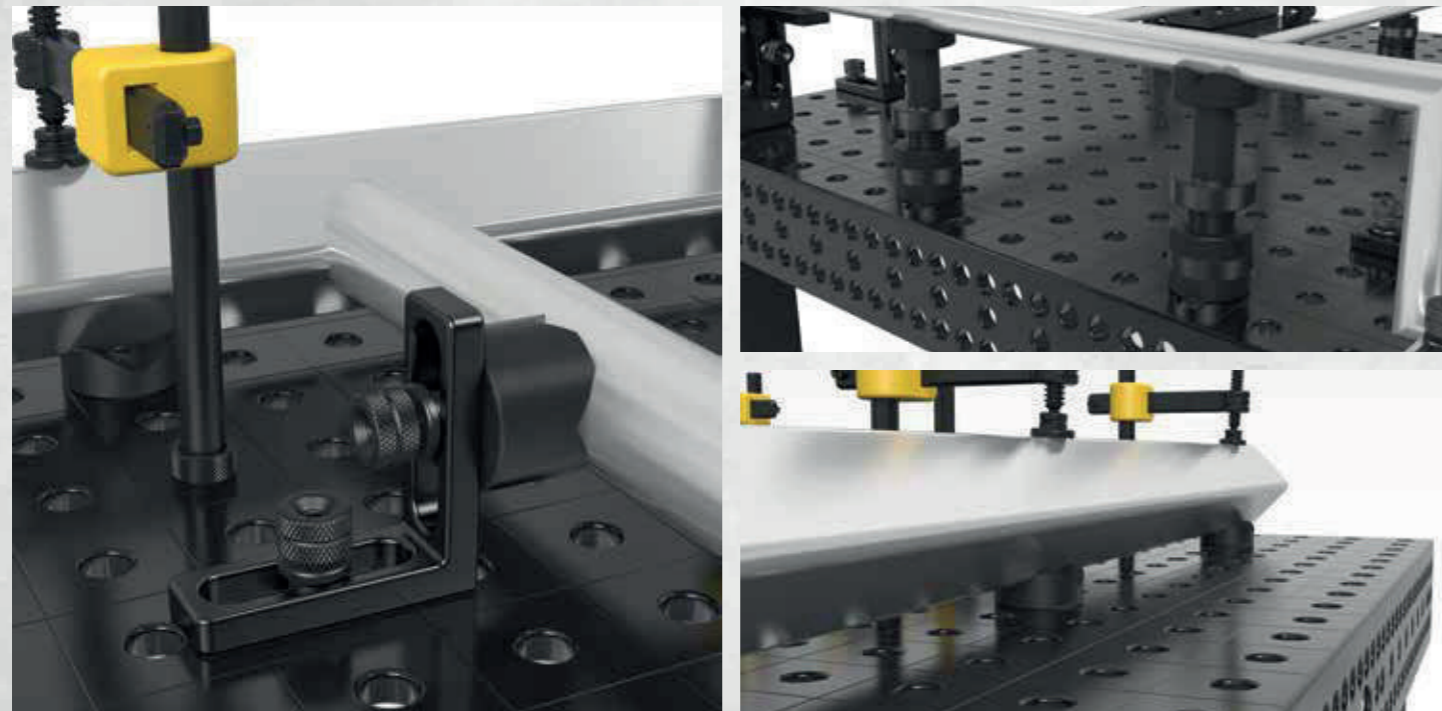

|                      |   |                |
|----------------------|---|----------------|
| <b>2-160645.1.N</b>  | <b>Variálható prizma Ø 50 90°/120° menetes szárral - nitridált</b>  | <b>42,00 €</b> |
|                      | a M10-es menet például prizma hosszabbítóhoz, cikkszám: 160649, kerek és szögletes csövekhez Ø 80 mm-ig                                   |                |
| Magasság: (c)        | Ø:  | Súly:          |
| 20 mm                | 50 mm   | 0,21 kg        |
| <b>2-160645.1.A</b>  | <b>Variálható prizma Ø 50 90°/120° menetes szárral - Alumínium</b>  | <b>57,00 €</b> |
|                      | a M10-es menet például prizma hosszabbítóhoz, cikkszám: 160649, kerek és szögletes csövekhez Ø 80 mm-ig                                   |                |
| Magasság: (c)        | Ø:  | Súly:          |
| 20 mm                | 50 mm   | 0,07 kg        |
| <b>2-160645.1.PA</b> | <b>Variálható prizma Ø 50 90°/120° menetes szárral - Poliamid</b>   | <b>54,00 €</b> |
|                      | a M10-es menet például prizma hosszabbítóhoz, cikkszám: 160649, karcolásra érzékeny felületekhez, kerek és szögletes csövekhez Ø 80 mm-ig |                |
| Magasság: (c)        | Ø:  | Súly:          |
| 20 mm                | 50 mm   | 0,03 kg        |
| <b>2-160652.1</b>    | <b>Prizma Ø 80 120° menetes szárral - polírozott / nitridált</b>  | <b>47,00 €</b> |
|                      | a M10-es menet például prizma hosszabbítóhoz, cikkszám: 160649, Ø 120 mm-es csövekig  |                |
| Magasság: (c)        | Ø:  | Súly:          |
| 30 mm                | 80 mm   | 0,77 kg        |
| <b>2-160652.1.A</b>  | <b>Prizma Ø 80 120° menetes szárral - Alumínium</b>   | <b>70,00 €</b> |
|                      | a M10-es menet például prizma hosszabbítóhoz, cikkszám: 160649, Ø 120 mm-es csövekig  |                |
| Magasság: (c)        | Ø:  | Súly:          |
| 30 mm                | 80 mm   | 0,26 kg        |
| <b>2-160652.1.PA</b> | <b>Prizma Ø 80 120° menetes szárral - Poliamid</b>  | <b>70,00 €</b> |
|                      | a M10-es menet például prizma hosszabbítóhoz, cikkszám: 160649, karcolásra érzékeny felületekhez, Ø 120 mm-es csövekig                    |                |
| Magasság: (c)        | Ø:  | Súly:          |
| 30 mm                | 80 mm   | 0,12 kg        |



|                 |  |                |
|-----------------|--|----------------|
| <b>2-160641</b> | <b>Variálható prizma Ø 50 90°/120° gallér nélkül - polírozott</b>  | <b>43,00 €</b> |
|                 | prizma csavarokkal rögzíthetők, kerek és szögletes csövekhez Ø 80 mm-ig  |                |
| Magasság: (c)   | Ø:   | Súly:          |
| 35 mm           | 50 mm  | 0,39 kg        |
| <b>2-160670</b> | <b>Szorító kúp - polírozott / nitridált</b>  | <b>18,00 €</b> |
|                 | kerek és szögletes csövek tartásához Ø 45 mm-ig, rögzítés csavarokkal  |                |
| Magasság: (c)   | Ø:   | Súly:          |
| 40 mm           | 45 mm  | 0,26 kg        |
| <b>2-160822</b> | <b>Csavartámaszték Ø 50 - polírozott</b>   | <b>39,00 €</b> |
|                 | a finombeállítási magasság az 55-75 mm tartományban, kombinálható a 160821 támasztókészlettel és a prizma meghosszabbítással |                |
| Magasság: (c)   | Ø:   | Súly:          |
| 55 - 75 mm      | 50 mm  | 0,71 kg        |

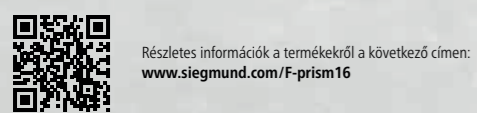

= Karcállóság    = Hegesztési fröccsenés védelem    = Rozsdásodás elleni védelem    = Alumínium    = Poliamid



2-160824                      2-160821                      2-160821.1                      2-160821.2

|                   |   |           |
|-------------------|---|-----------|
| <b>2-160824</b>   | <b>Magasságban állítható támasztó skálával - polírozott</b>   | 48,00 € • |
|                   | tartalmazza Készletcsavar, állítható magasság 20-105 mm között, menetes szár prizmákkal való csatlakozáshoz |           |
|                   | Magasság: (c)    Ø:                      Súly:  |           |
|                   | 125 mm            40 mm                      0,33 kg  |           |
| <b>2-160821</b>   | <b>Távtartó készlet 7 darabos - polírozott</b>  | 44,00 € • |
|                   | 1-60 mm magasságkülönbség kompenzálása, M10-es menettel   |           |
|                   | Magasság: (c)    Ø:                      Súly:  |           |
|                   | 65 mm            25 mm                      0,17 kg   |           |
| <b>2-160821.1</b> | <b>Támasztó torony - polírozott</b>   | 22,00 € • |
|                   | különböző támasztó felületek, M10-es menettel   |           |
|                   | Magasság: (c)    Ø:                      Súly:  |           |
|                   | 65 mm            25 mm                      0,09 kg   |           |
| <b>2-160821.2</b> | <b>Távtartó készlet</b>   | 22,00 € • |
|                   | távtartó készlet: 1 / 2 / 3 / 5 / 10 / 20 mm  |           |
|                   | Magasság: (c)    Ø:                      Súly:  |           |
|                   | -                      25 mm                      0,08 kg   |           |



2-160649.1                      2-160649.2                      2-160649                      2-160649.0

|                   |   |           |
|-------------------|---|-----------|
| <b>2-160649.1</b> | <b>Prizma hosszabbító 50 - polírozott</b>   | 20,00 € • |
|                   | kompatibilis a prizmákkal, a 160821 támasztókészlettel és az 160822 csavartámasszal |           |
|                   | Hosszúság: (a)    Ø:                      Súly:                                     |           |
|                   | 50 mm            16 mm                      0,08 kg                                 |           |
| <b>2-160649.2</b> | <b>Prizma hosszabbító 100 - polírozott</b>  | 25,00 € • |
|                   | kompatibilis a prizmákkal, a 160821 támasztókészlettel és az 160822 csavartámasszal |           |
|                   | Hosszúság: (a)    Ø:                      Súly:                                     |           |
|                   | 100 mm            16 mm                      0,15 kg                                |           |
| <b>2-160649</b>   | <b>Prizma csavar gallér - polírozott</b>  | 8,00 € •  |
|                   | prizmák furatokba szereléséhez  |           |
|                   | Hosszúság: (a)    Ø:                      Súly:                                     |           |
|                   | 10 mm            16 mm                      0,02 kg                                 |           |
| <b>2-160649.0</b> | <b>Speciális csavar</b>   | 8,00 € •  |
|                   | S16-os rendszerű prizmákhoz   |           |
|                   | Hosszúság: (a)    Ø:                      Súly:                                     |           |
|                   | 10 mm            16 mm                      0,02 kg                                 |           |



Részletes információk a termékekről a következő címen:  
[www.siegmund.com/F-prism16](http://www.siegmund.com/F-prism16)

100 = skála

• = Termék raktáron van

○ = Termék rendelés után kerül legyártásra



» Siegmund kiegészítők – gyakorlati megoldások amelyek megkönnyítik mindennapi munkáját.



**Praktikus kiegészítők**

Minden területen kínálunk megoldásokat – a legkisebbeknél is. Nem számít, hogy rugalmas pozicionálható égőtartót keres-e a hegesztőpisztolyához, vagy két munkaterületet szeretne létrehozni egy hegesztőasztalon. Gyakorlati kiegészítőink számos lehetőséget kínálnak.

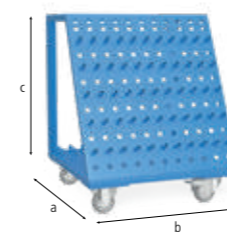
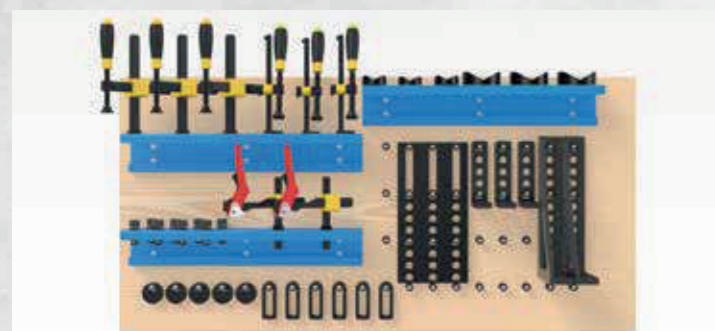

2-160910

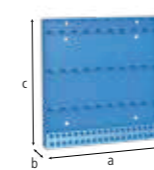

2-160912

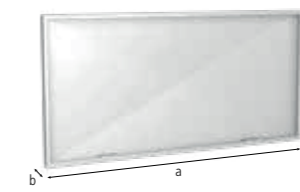

2-280980

|  |                                   |                     |
|--|-----------------------------------|---------------------|
| <b>2-160910</b>  | <b>Szerszámkocsi - homokszórt</b> | <b>647,00 €</b>     |
| Max. összes súly 240 kg  |                                   |                     |
| Hosszúság: (a)   | Szélesség: (b)                    | Magasság: (c) Súly: |
| 555 mm   | 560 mm                            | 680 mm 30,00 kg     |
| <b>2-160912</b>  | <b>Szerszámtartó - homokszórt</b> | <b>261,00 €</b>     |
| hegesztőasztal beszerelés csavarokkal vagy falba csavarással   |                                   |                     |
| Hosszúság: (a)   | Szélesség: (b)                    | Magasság: (c) Súly: |
| 500 mm   | 50 mm                             | 500 mm 7,40 kg      |
| <b>2-280980</b>  | <b>Hegesztő védőfal</b>           | <b>213,00 €</b>     |
| felszerelés 2 csavarral (16: 000520, 22: 002822, 28: 280511), gyártással kapcsolatosan nem karcálló, egyedi színekben felár mellett rendelhető |                                   |                     |
| Hosszúság: (a)   | Szélesség: (b)                    | Magasság: (c) Súly: |
| 1.600 mm   | 50 mm                             | 800 mm 23,00 kg     |

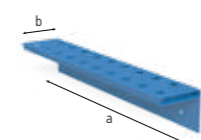

2-160930

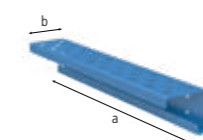

2-160931



2-160936.10

|  |  |                        |
|--|--|------------------------|
| <b>2-160930</b>  | <b>Szerszámtartó modul persellyel - homokszórt</b>     | <b>76,00 €</b>         |
| mert Csavaros rögzítő / Prizmák / Csavarok, a hátlap nem tartozik a szállítmányhoz |  |                        |
| Hosszúság: (a)   | Szélesség: (b)   | Magasság: (c) Ø: Súly: |
| 500 mm   | 80 mm  | 90 mm 16 mm 1,90 kg    |
| <b>2-160931</b>  | <b>Szerszámtartó modul persely nélkül - homokszórt</b> | <b>54,00 €</b>         |
| mert Prizmák / Csavarok, a hátlap nem tartozik a szállítmányhoz                    |  |                        |
| Hosszúság: (a)   | Szélesség: (b)   | Magasság: (c) Ø: Súly: |
| 500 mm   | 80 mm  | 90 mm 16 mm 1,60 kg    |
| <b>2-160936.10</b>   | <b>Csapszeg szerszámtartó modulhoz - polírozott</b>    | <b>15,00 €</b>         |
| 10 db-os csomag  |  |                        |
| Hosszúság: (a)   | Szélesség: (b)   | Magasság: (c) Ø: Súly: |
| 22 mm  | -  | - 16 mm 0,01 kg        |



Részletes információk a termékekről a következő címen:  
www.siegmund.com/F-accessories16



2-160852



2-160820



2-160820.10

|                    |   |                  |
|--------------------|---|------------------|
| <b>2-160852</b>    | <b>Hatszögkulcs Méretek 4</b>                 | <b>13,00 €</b> • |
|                    | sárga   |                  |
|                    | Ø:  | Súly:            |
|                    | -   | 0,06 kg          |
| <b>2-160820</b>    | <b>Kefe Ø 17 védőkupakkal</b>                 | <b>18,00 €</b> • |
|                    | furatok tisztításához                         |                  |
|                    | Ø:  | Súly:            |
|                    | 17 mm   | 0,05 kg          |
| <b>2-160820.10</b> | <b>Kefe Ø 17 Furathoz / 10 darabos csomag</b> | <b>65,00 €</b> • |
|                    | furatok tisztításához                         |                  |
|                    | Ø:  | Súly:            |
|                    | 17 mm   | 0,05 kg          |



2-160920



2-000810



2-160830



2-000835.N

|                   |  |                   |
|-------------------|--|-------------------|
| <b>2-160920</b>   | <b>Hegesztőpisztoly tartó - polírozott</b>   | <b>24,00 €</b> •  |
|                   | elhelyezhető a furatban  |                   |
|                   | Hosszúság: (a)   | Szélesség: (b)    |
|                   | -  | 200 mm            |
|                   | Magasság: (c)  | Súly:             |
|                   | -  | 0,27 kg           |
| <b>2-000810</b>   | <b>Földelés Komfort</b>  | <b>51,00 €</b> •  |
|                   | garantálja a hegesztőasztal 100% -os érintkezését, Szerelés a rendszerfuratokba, Terhelési kapacitása 500 Amper, Kábel keresztmetszete 70-95 mm <sup>2</sup> .   |                   |
|                   | Hosszúság: (a)   | Szélesség: (b)    |
|                   | -  | -                 |
|                   | Magasság: (c)  | Súly:             |
|                   | -  | 0,66 kg           |
| <b>2-160830</b>   | <b>Emelőfül rögzítőlemezzel</b>  | <b>66,00 €</b> •  |
|                   | terhelhetősége 700 kg (4x 160511-zel), a hegesztőasztalok és a Siegmund nehéz alkatrészeinek biztonságos szállításához, fontolja meg a cikk további használati útmutatásait az interneten!   |                   |
|                   | Hosszúság: (a)   | Szélesség: (b)    |
|                   | 100 mm   | 100 mm            |
|                   | Magasság: (c)  | Súly:             |
|                   | 25 mm  | 1,70 kg           |
| <b>2-000835.N</b> | <b>Emelőfül - nitridált</b>  | <b>110,00 €</b> • |
|                   | terhelhetőség 2500 kg (2x 280511-zel), terhelhetőség 1000 kg (2x 002822-zel), terhelhetősége 700 kg (2x 160511-zel), a hegesztőasztalok és a Siegmund nehéz alkatrészeinek biztonságos szállításához, fontolja meg a cikk további használati útmutatásait az interneten! |                   |
|                   | Hosszúság: (a)   | Szélesség: (b)    |
|                   | 200 mm   | 100 mm            |
|                   | Magasság: (c)  | Súly:             |
|                   | 165 mm   | 4,50 kg           |



Részletes információk a termékekről a következő címen:  
[www.siegmund.com/F-accessories16](http://www.siegmund.com/F-accessories16)



= Karcállóság

= Hegesztési fröcskölés védelem

= Rozsdásodás elleni védelem

• = Termék raktáron van

○ = Termék rendelés után kerül legyártásra

» Sokoldalú rögzítési lehetőségek a Siegmund végállítók könnyű kezelhetőségével.

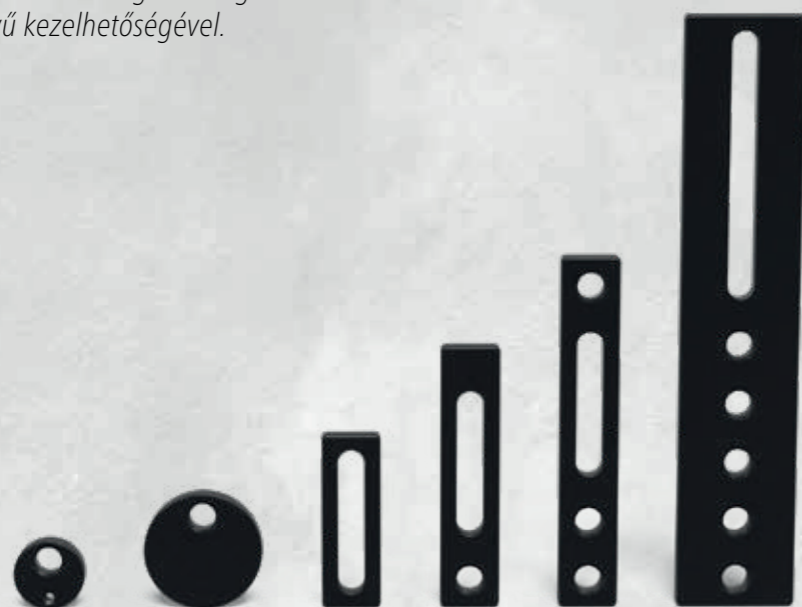

#### Különböző méretek és stílusok

Akár kevés a hely, akár a nagy alkatrészekkel dolgozik – válasszon a hosszúságok széles választéka közül. Szinte az összes eszközünk nitridált és kopásmentes, korrózióálló és tartós felületet kínál.

#### Gyors és egyszerű kezelés

A rendszerfuratok és a hosszúságú furatok kombinációja fix és változtatható rögzítési lehetőségeket kínál. Számos eszközünk rendelkezik a pontos pozicionáláshoz méretekkel. Gyorsan rögzíthető csavarjainkat hegesztőasztalokra, ütközőkre és négyzetekre történő rögzítéshez ajánljuk.

#### Lekerekített sarkok és élek

A sarkok és élek sugara jó élvédelmet nyújt a tartozékoknak. Ez csökkenti az alkatrészek vagy más Siegmund tartozékok károsodását az összeszerelés során, valamint csökkenti a sérülések kockázatát belső és külső szállítás során.

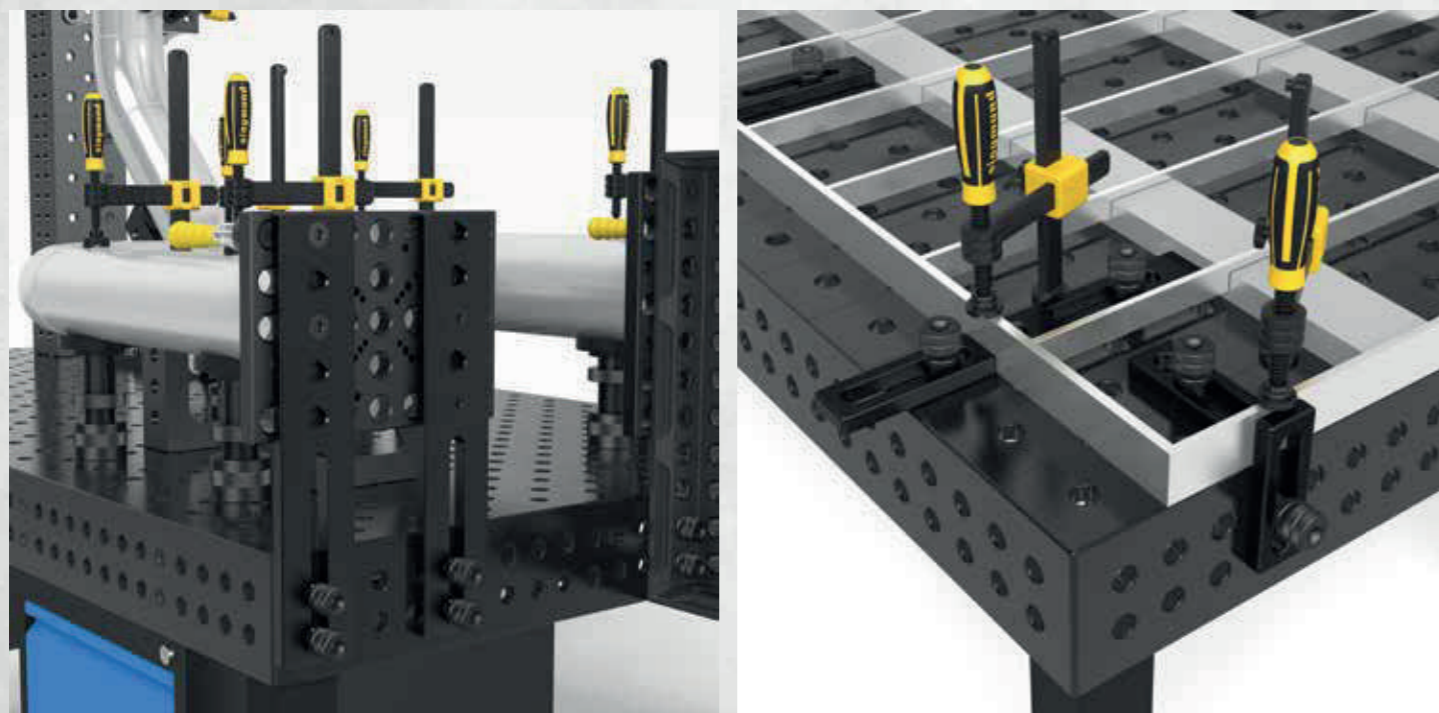

2-220402.N



2-220403.N

|                   |   |               |
|-------------------|---|---------------|
| <b>2-220402.N</b> | <b>Excentrikus végállító Ø 60 M10-es menettel - nitridált</b> | 24,00 € •     |
|                   | földelés csatlakoztatásához, végtelen csavarás                |               |
|                   | Ø: 60 mm  | MS: (d) 18 mm |
|                   |   | Súly: 0,33 kg |
| <b>2-220403.N</b> | <b>Excentrikus végállító Ø 100 - nitridált</b>                | 25,00 € •     |
|                   | Támaszként is használható, végtelen csavarás                  |               |
|                   | Ø: 100 mm   | MS: (d) 18 mm |
|                   |   | Súly: 1,04 kg |

MS=Anyag vastagság;



2-220410.N



2-220420.N



2-220426.N



2-220430.N

|                   |  |                       |
|-------------------|--|-----------------------|
| <b>2-220410.N</b> | <b>Univerzális végállító 150 L - nitridált</b> | 34,00 € •             |
|                   | ovális furat                                   |                       |
|                   | Hosszúság: (a) 150 mm                          | Szélesség: (b) 50 mm  |
|                   | MS: (d) 18 mm                                  | VB: 100 mm            |
|                   |  | Súly: 0,67 kg         |
| <b>2-220420.N</b> | <b>Univerzális végállító 225 L - nitridált</b> | 53,00 € •             |
|                   | prizmával és adapterekkel kombinálható         |                       |
|                   | Hosszúság: (a) 225 mm                          | Szélesség: (b) 50 mm  |
|                   | MS: (d) 18 mm                                  | VB: 100 mm            |
|                   |  | Súly: 1,14 kg         |
| <b>2-220426.N</b> | <b>Univerzális végállító 300 - nitridált</b>   | 59,00 € •             |
|                   | 3 rendszerfurat                                |                       |
|                   | Hosszúság: (a) 300 mm                          | Szélesség: (b) 50 mm  |
|                   | MS: (d) 18 mm                                  | VB: 100 mm            |
|                   |  | Súly: 1,54 kg         |
| <b>2-220430.N</b> | <b>Univerzális végállító 500 S - nitridált</b> | 85,00 € •             |
|                   | 5 rendszerfurat                                |                       |
|                   | Hosszúság: (a) 500 mm                          | Szélesség: (b) 100 mm |
|                   | MS: (d) 18 mm                                  | VB: 200 mm            |
|                   |  | Súly: 6,01 kg         |

MS=Anyag vastagság; VB=beállítási határ;

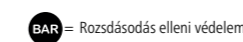
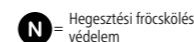

• = Termék raktáron van

○ = Termék rendelés után kerül legyártásra



Részletes információk a termékekről a következő címen:  
[www.siegmund.com/F-stop22](http://www.siegmund.com/F-stop22)

➤ Könnyű háromdimenziós munka Siegmund derékszögeivel.

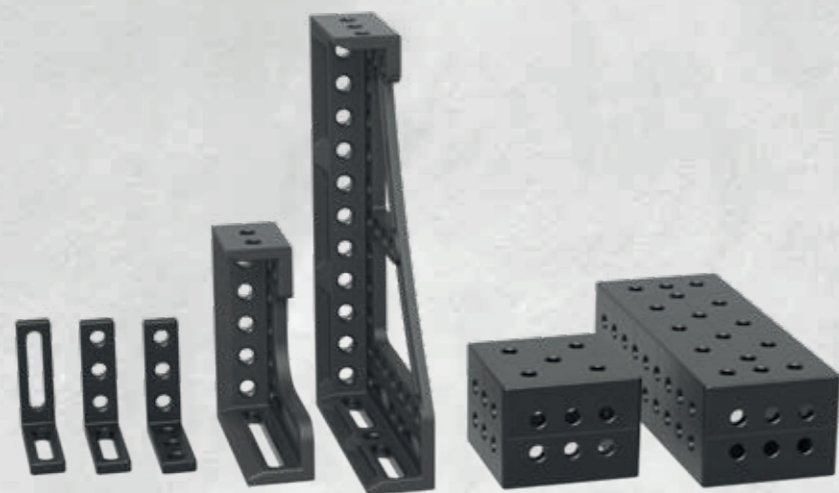

**Különböző méretek és stílusok**

Válasszon a formák, változatok és méretek széles skálájából. Szinte az összes eszközünk nitridált és kopásmentes, korrózióálló és tartós felületet kínál. Különleges alumínium derékszögeket is kínálunk rozsdamentes acélok feldolgozásához.

**Könnyű munkavégzés három dimenzióban**

Akár az alkatrészek ütközőjeként, akár az asztal meghosszabbításaként – a Siegmund szorító derékszögei megnyitják a háromdimenziós szorítás világát. Számos eszközünk rendelkezik a pontos pozicionáláshoz méretskálával. Gyorsan rögzíthető csavarjainkat hegesztőasztalokra, ütközőkre és négyzetekre történő rögzítéshez ajánljuk.

**Lekerekített sarkok és élek**

A sarkok és élek sugara jó élvédelmet nyújt a tartozékoknak. Ez csökkenti az alkatrészek vagy más Siegmund tartozékok károsodását az összeszerelés során, valamint csökkenti a sérülések kockázatát belső és külső szállítás során.

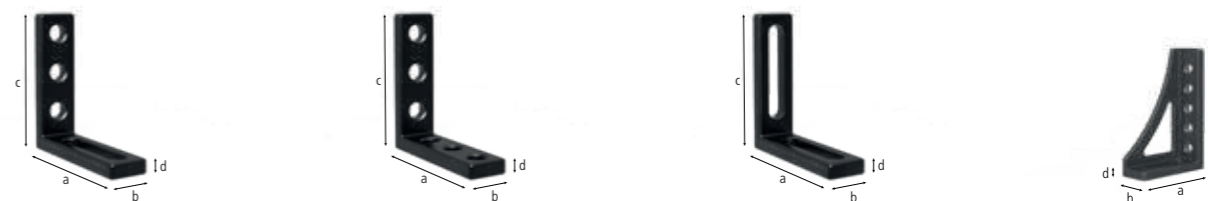
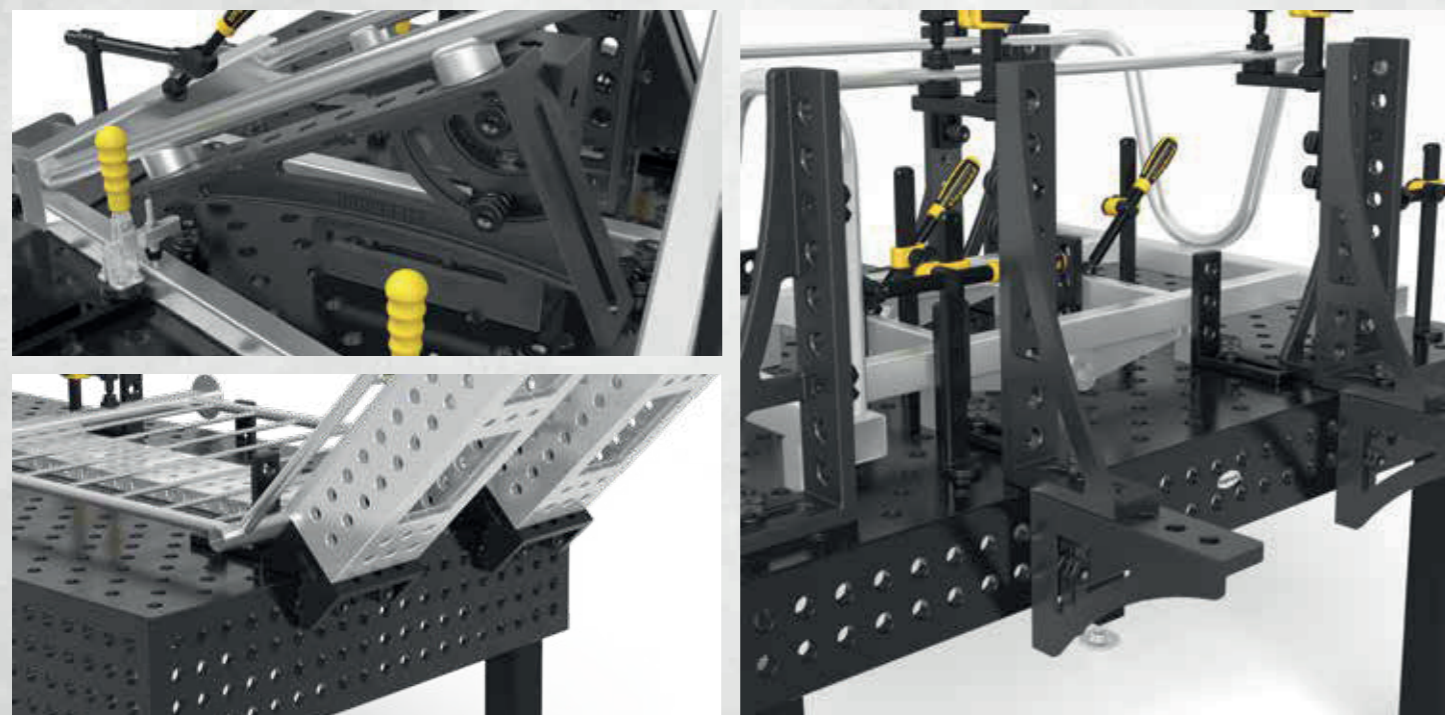

2-220110.N

2-220113.N

2-220111.N

2-220152.N

|                   |   |          |
|-------------------|---|----------|
| <b>2-220110.N</b> | <b>Végállító és szorító derékszög 175 L - nitridált</b>               | 79,00 €  |
|                   | furat / ovális furat  |          |
|                   | Hosszúság: (a)    Szélesség: (b)    Magasság: (c)    MS: (d)    Súly: |          |
|                   | 175 mm    50 mm    175 mm    18 mm    1,65 kg                         |          |
| <b>2-220113.N</b> | <b>Végállító és szorító derékszög 175 VL - nitridált</b>              | 70,00 €  |
|                   | furat / furat   |          |
|                   | Hosszúság: (a)    Szélesség: (b)    Magasság: (c)    MS: (d)    Súly: |          |
|                   | 175 mm    50 mm    175 mm    18 mm    1,96 kg                         |          |
| <b>2-220111.N</b> | <b>Végállító és szorító derékszög 175 WL - nitridált</b>              | 79,00 €  |
|                   | ovális furat / ovális furat 100, Rögzíthető minden irányban           |          |
|                   | Hosszúság: (a)    Szélesség: (b)    Magasság: (c)    MS: (d)    Súly: |          |
|                   | 175 mm    50 mm    175 mm    18 mm    1,57 kg                         |          |
| <b>2-220152.N</b> | <b>Végállító és szorító derékszög 300 G - nitridált</b>               | 110,00 € |
|                   | végállító balos, asztal kiterjesztésként használható, anyag: GGG40    |          |
|                   | Hosszúság: (a)    Szélesség: (b)    Magasság: (c)    MS: (d)    Súly: |          |
|                   | 200 mm    75 mm    300 mm    20 mm    5,70 kg                         |          |

MS=Anyag vastagság;

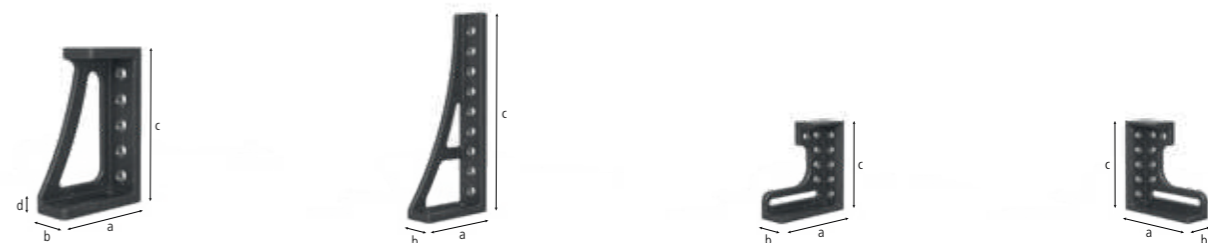

2-220116.N

2-220162.N

2-220124.N

2-220126.N

|                   |   |          |
|-------------------|---|----------|
| <b>2-220116.N</b> | <b>Végállító és szorító derékszög 300x195 - nitridált</b>   | 94,00 €  |
|                   |   |          |
|                   | Hosszúság: (a)    Szélesség: (b)    Magasság: (c)    MS: (d)    Súly:   |          |
|                   | 195 mm    75 mm    300 mm    20 mm    6,74 kg   |          |
| <b>2-220162.N</b> | <b>Végállító és szorító derékszög 500 G - nitridált</b>   | 144,00 € |
|                   | végállító balos, asztal kiterjesztésként használható, anyag: GGG40  |          |
|                   | Hosszúság: (a)    Szélesség: (b)    Magasság: (c)    MS: (d)    Súly:   |          |
|                   | 193 mm    75 mm    493 mm    20 mm    7,80 kg   |          |
| <b>2-220124.N</b> | <b>Végállító és szorító derékszög 300 GK bal - nitridált</b>  | 195,00 € |
|                   | végállító balos, asztal kiterjesztésként használható, nehéz alkatrészekhez, anyag: GGG40, rendelés párban ajánlott  |          |
|                   | Hosszúság: (a)    Szélesség: (b)    Magasság: (c)    MS: (d)    Súly:   |          |
|                   | 280 mm    95 mm    300 mm    20 mm    11,50 kg  |          |
| <b>2-220126.N</b> | <b>Végállító és szorító derékszög 300 GK jobb - nitridált</b>   | 195,00 € |
|                   | végállító jobbos, asztal kiterjesztésként használható, nehéz alkatrészekhez, anyag: GGG40, rendelés párban ajánlott |          |
|                   | Hosszúság: (a)    Szélesség: (b)    Magasság: (c)    MS: (d)    Súly:   |          |
|                   | 280 mm    95 mm    300 mm    20 mm    11,50 kg  |          |

MS=Anyag vastagság;



Részletes információk a termékekről a következő címen:  
[www.siegmund.com/F-square22](http://www.siegmund.com/F-square22)

= Karcállóság

= skála

= Hegesztési fröcskölés védelem

= Rozsdásodás elleni védelem

● = Termék raktáron van

○ = Termék rendelés után kerül legyártásra

Magyarázat 3 oldalon



2-220190.N



2-220171



2-220164.N

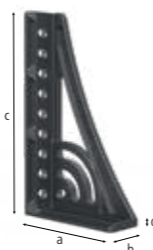

2-220165.N

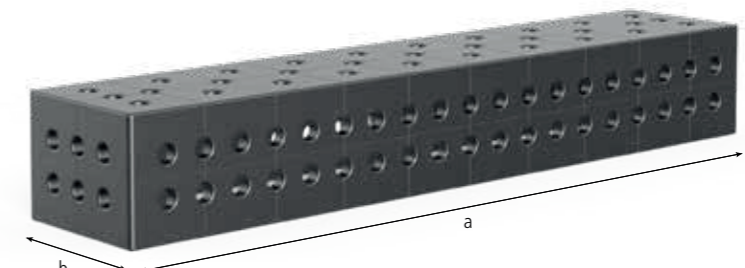

|                   |   |                 |
|-------------------|---|-----------------|
| <b>2-220190.N</b> | <b>Sarokcsatlakozó kicsi öntöttvas - nitridált</b>  | <b>251,00 €</b> |
|                   | diagonális asztalhosszabbító 45° -os szögben, anyag: GGG40                                    |                 |
| Új választék      | Hosszúság: (a) Szélesség: (b) Magasság: (c) MS: (d) SL: (e) Súly:                             |                 |
|                   | 200 mm 150 mm 115 mm - - 10,00 kg   |                 |
| <b>2-220171</b>   | <b>Univerzális derékszög hidromechanikai szorítás - polírozott</b>                            | <b>614,00 €</b> |
|                   | végtelen állítás 0-225° között, a 14-es imbuszkulcs (280854) nem tartozék                     |                 |
|                   | Hosszúság: (a) Szélesség: (b) Magasság: (c) MS: (d) SL: (e) Súly:                             |                 |
|                   | - - - - 475 mm 23,00 kg   |                 |
| <b>2-220164.N</b> | <b>Végállító és szorító derékszög 500 G Forgó szögbeállító bal - nitridált</b>                | <b>210,00 €</b> |
|                   | végállító balos, asztal kiterjesztésként használható, anyag: GGG40, rendelés párban ajánlott  |                 |
|                   | Hosszúság: (a) Szélesség: (b) Magasság: (c) MS: (d) SL: (e) Súly:                             |                 |
|                   | 276 mm 95 mm 500 mm 20 mm - 11,60 kg  |                 |
| <b>2-220165.N</b> | <b>Végállító és szorító derékszög 500 G Forgó szögbeállító jobb - nitridált</b>               | <b>210,00 €</b> |
|                   | végállító jobbos, asztal kiterjesztésként használható, anyag: GGG40, rendelés párban ajánlott |                 |
|                   | Hosszúság: (a) Szélesség: (b) Magasság: (c) MS: (d) SL: (e) Súly:                             |                 |
|                   | 276 mm 95 mm 500 mm 20 mm - 11,60 kg  |                 |

MS=Anyag vastagság; SL=Oldalhossz;



2-220134.N

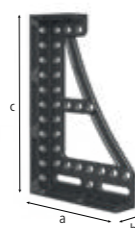

2-220136.N



2-220144.N

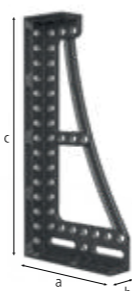

2-220146.N

|                   |   |                 |
|-------------------|---|-----------------|
| <b>2-220134.N</b> | <b>Végállító és szorító derékszög 600 GK bal - nitridált</b>  | <b>301,00 €</b> |
|                   | végállító balos, asztal kiterjesztésként használható, nehéz alkatrészekhez, anyag: GGG40, rendelés párban ajánlott  |                 |
|                   | Hosszúság: (a) Szélesség: (b) Magasság: (c) MS: (d) Súly:   |                 |
|                   | 373 mm 95 mm 600 mm 20 mm 21,80 kg  |                 |
| <b>2-220136.N</b> | <b>Végállító és szorító derékszög 600 GK jobb - nitridált</b>   | <b>301,00 €</b> |
|                   | végállító jobbos, asztal kiterjesztésként használható, nehéz alkatrészekhez, anyag: GGG40, rendelés párban ajánlott |                 |
|                   | Hosszúság: (a) Szélesség: (b) Magasság: (c) MS: (d) Súly:   |                 |
|                   | 373 mm 95 mm 600 mm 20 mm 21,80 kg  |                 |
| <b>2-220144.N</b> | <b>Végállító és szorító derékszög 800 GK bal - nitridált</b>  | <b>429,00 €</b> |
|                   | végállító balos, asztal kiterjesztésként használható, nehéz alkatrészekhez, anyag: GGG40, rendelés párban ajánlott  |                 |
|                   | Hosszúság: (a) Szélesség: (b) Magasság: (c) MS: (d) Súly:   |                 |
|                   | 373 mm 95 mm 800 mm 20 mm 25,80 kg  |                 |
| <b>2-220146.N</b> | <b>Végállító és szorító derékszög 800 GK jobb - nitridált</b>   | <b>429,00 €</b> |
|                   | végállító jobbos, asztal kiterjesztésként használható, nehéz alkatrészekhez, anyag: GGG40, rendelés párban ajánlott |                 |
|                   | Hosszúság: (a) Szélesség: (b) Magasság: (c) MS: (d) Súly:   |                 |
|                   | 373 mm 95 mm 800 mm 20 mm 25,80 kg  |                 |

MS=Anyag vastagság;

|  |                 |                |               |         |           |                   |
|--|-----------------|----------------|---------------|---------|-----------|-------------------|
| <b>U-alakú derékszög 200/150 - Plazma-nitridált</b>  |                 |                |               |         |           |                   |
| diagonális ráccsal, asztalok csatlakoztatásához (220560.N csatlakozócsavarral), mint asztallap és függőleges felépítmény, 500 mm-től rögzítő furatokkal az asztallábakhoz, 1000 mm hosszúságtól asztalláb alátámasztás szükséges |                 |                |               |         |           |                   |
|  | Hosszúság: (a)  | Szélesség: (b) | Magasság: (c) | MS: (d) | Súly:     |                   |
| <b>2-220350.P</b>  | <b>200 mm</b>   | 200 mm         | 150 mm        | 18 mm   | 19,00 kg  | <b>391,00 €</b>   |
| <b>2-220360.P</b>  | <b>500 mm</b>   | 200 mm         | 150 mm        | 18 mm   | 43,00 kg  | <b>520,00 €</b>   |
| <b>2-220370.P</b>  | <b>1.000 mm</b> | 200 mm         | 150 mm        | 18 mm   | 75,00 kg  | <b>851,00 €</b>   |
| <b>2-220380.P</b>  | <b>1.500 mm</b> | 200 mm         | 150 mm        | 18 mm   | 107,00 kg | <b>1.145,00 €</b> |
| <b>2-220390.P</b>  | <b>2.000 mm</b> | 200 mm         | 150 mm        | 18 mm   | 141,00 kg | <b>1.470,00 €</b> |

MS=Anyag vastagság;



Részletes információk a termékekről a következő címen:  
www.siegmund.com/F-square22

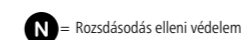
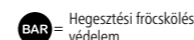
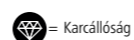

• = Termék raktáron van

○ = Termék rendelés után kerül legyártásra

Magyarázat 3 oldalon

» A könnyű és olcsó nagy alkatrészek! A nagy alkatrészeket daru vagy targonca nélkül mozgassa.

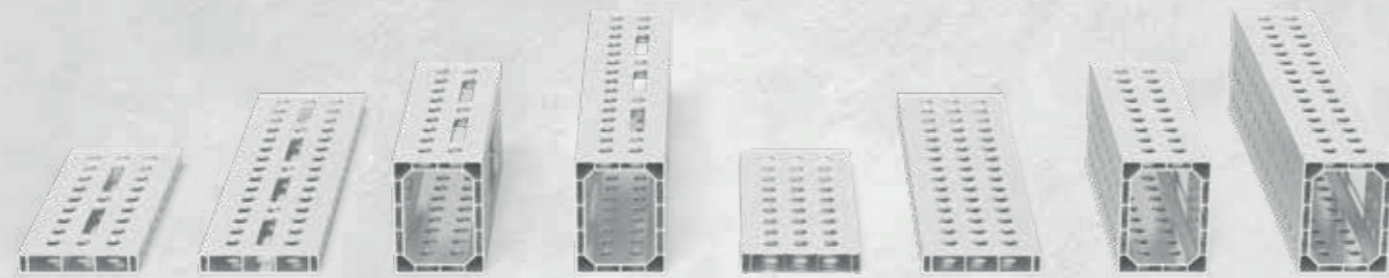

**Könnyű szorítószerszámok**

Az alumínium használata könnyű és erős szorítófelületet eredményez, amely 75 – 90% -kal könnyebb, mint a hasonló szorítószerszámok. A könnyű súlynak köszönhetően a nagy alumínium profilokat kézzel is elhelyezheti és rögzítheti.

**Megfelelő kiegészítők**

Az alumínium profilok befogásához ajánljuk rés nélküli szorítócsavarjainkat, amelyek sima felületüknek köszönhetően könnyebbé teszik a rendszerfuratok használatát. Ha alumíniumprofilokra szorítókat használunk, a kisebb anyagvastagság kompenzálására adaptereket ajánlunk. Az alumínium profilok elülső rögzítéséhez asztali csatlakozó adapterünket ajánljuk.



Részletes információk a termékekről a következő címen:  
www.siegmund.com/F-profile

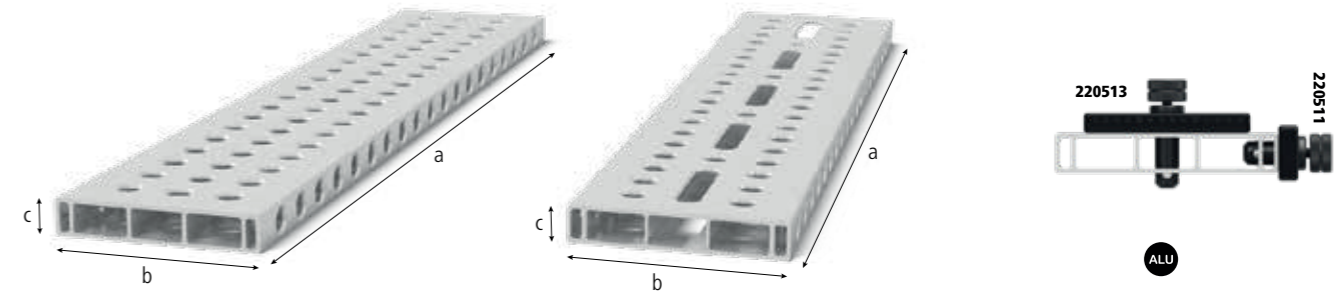

**Alumínium profil tartó 200x36 mm**

Stabil megállás a nagy méretek miatt. Teljes rácsos változat sok befogási lehetőséggel. Hosszúak lyukú változat: Változatos szorítás is lehetséges szögben. Tripla hornyú rögzítőcsavar szükséges, asztalhosszabbításként vagy függőleges rögzítőfelületként, 1000 mm hosszúságtól asztalláb alátámasztás szükséges (Szűkítő gyűrű 000542 szükséges), fontolja meg a cikk további használati útmutatásait az interneten!

|                 | Stílus:                    | Hosszúság: (a) | Szélesség: (b) | Magasság: (c) | Súly:    |            |
|-----------------|----------------------------|----------------|----------------|---------------|----------|------------|
| 4-AR22014050.V  | 50 mm-es rács              | 500 mm         | 200 mm         | 36 mm         | 2,57 kg  | 47,00 € •  |
| 4-AR22014050.VL | 50 mm-es rács ovális furat | 500 mm         | 200 mm         | 36 mm         | 2,53 kg  | 53,00 € •  |
| 4-AR22014080.V  | 50 mm-es rács              | 800 mm         | 200 mm         | 36 mm         | 4,09 kg  | 70,00 € •  |
| 4-AR22014080.VL | 50 mm-es rács ovális furat | 800 mm         | 200 mm         | 36 mm         | 4,00 kg  | 81,00 € •  |
| 4-AR22014100.V  | 50 mm-es rács              | 1.000 mm       | 200 mm         | 36 mm         | 5,30 kg  | 84,00 € •  |
| 4-AR22014100.VL | 50 mm-es rács ovális furat | 1.000 mm       | 200 mm         | 36 mm         | 4,99 kg  | 95,00 € •  |
| 4-AR22014120.V  | 50 mm-es rács              | 1.200 mm       | 200 mm         | 36 mm         | 6,11 kg  | 101,00 € • |
| 4-AR22014120.VL | 50 mm-es rács ovális furat | 1.200 mm       | 200 mm         | 36 mm         | 5,97 kg  | 117,00 € • |
| 4-AR22014150.V  | 50 mm-es rács              | 1.500 mm       | 200 mm         | 36 mm         | 7,62 kg  | 134,00 € • |
| 4-AR22014150.VL | 50 mm-es rács ovális furat | 1.500 mm       | 200 mm         | 36 mm         | 7,47 kg  | 152,00 € • |
| 4-AR22014200.V  | 50 mm-es rács              | 2.000 mm       | 200 mm         | 36 mm         | 10,14 kg | 167,00 € • |
| 4-AR22014200.VL | 50 mm-es rács ovális furat | 2.000 mm       | 200 mm         | 36 mm         | 9,93 kg  | 190,00 € • |

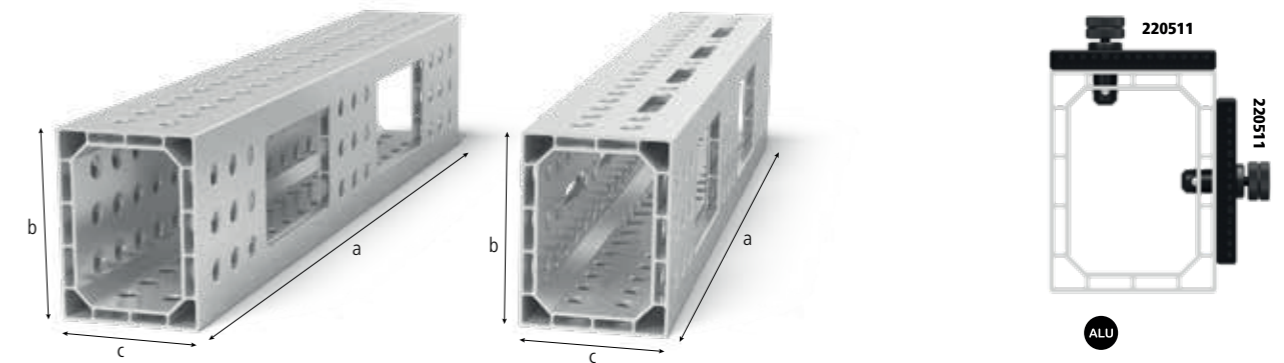

**Alumínium U-alakú derékszög 200x150 mm**

Legfeljebb 4 oldalra rögzíthető. Kérésre szorítócsavar dupla hornyú nélkül, asztalhosszabbításként vagy függőleges rögzítőfelületként, 1000 mm hosszúságtól asztalláb alátámasztás szükséges (Szűkítő gyűrű 000542 szükséges), fontolja meg a cikk további használati útmutatásait az interneten! Sík tolerancia < 0,9 mm / 1000 mm

|                 | Stílus:                    | Hosszúság: (a) | Szélesség: (b) | Magasság: (c) | Súly:    |            |
|-----------------|----------------------------|----------------|----------------|---------------|----------|------------|
| 4-AR22024050.V  | 50 mm-es rács              | 500 mm         | 200 mm         | 150 mm        | 5,70 kg  | 118,00 € • |
| 4-AR22024050.VL | 50 mm-es rács ovális furat | 500 mm         | 200 mm         | 150 mm        | 5,53 kg  | 121,00 € • |
| 4-AR22024080.V  | 50 mm-es rács              | 800 mm         | 200 mm         | 150 mm        | 8,90 kg  | 184,00 € • |
| 4-AR22024080.VL | 50 mm-es rács ovális furat | 800 mm         | 200 mm         | 150 mm        | 8,53 kg  | 190,00 € • |
| 4-AR22024100.V  | 50 mm-es rács              | 1.000 mm       | 200 mm         | 150 mm        | 11,30 kg | 229,00 € • |
| 4-AR22024100.VL | 50 mm-es rács ovális furat | 1.000 mm       | 200 mm         | 150 mm        | 10,89 kg | 237,00 € • |
| 4-AR22024120.V  | 50 mm-es rács              | 1.200 mm       | 200 mm         | 150 mm        | 13,50 kg | 272,00 € • |
| 4-AR22024120.VL | 50 mm-es rács ovális furat | 1.200 mm       | 200 mm         | 150 mm        | 13,01 kg | 281,00 € • |
| 4-AR22024150.V  | 50 mm-es rács              | 1.500 mm       | 200 mm         | 150 mm        | 16,80 kg | 340,00 € • |
| 4-AR22024150.VL | 50 mm-es rács ovális furat | 1.500 mm       | 200 mm         | 150 mm        | 16,32 kg | 352,00 € • |
| 4-AR22024200.V  | 50 mm-es rács              | 2.000 mm       | 200 mm         | 150 mm        | 22,40 kg | 450,00 € • |
| 4-AR22024200.VL | 50 mm-es rács ovális furat | 2.000 mm       | 200 mm         | 150 mm        | 21,68 kg | 465,00 € • |

ALU = Alumínium

• = Termék raktáron van

○ = Termék rendelés után kerül legyártásra

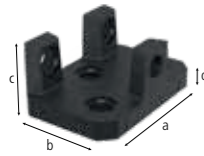

2-AP220399

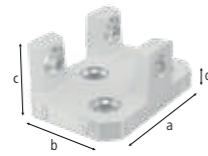

2-AP220399.AT

|                      |  |               |         |         |
|----------------------|--|---------------|---------|---------|
| <b>2-AP220399</b>    | <b>Adapter asztal csatlakoztatáshoz alumínium profilokhoz - nitridált</b>  | 77,00 € •     |         |         |
|                      | a profilok rögzítéséhez az előlő oldalán, szorítóval helyezzük be a profilba, rögzítéshez: 2x 220511, 3x AP220528 (a szállítást nem tartalmazza) |               |         |         |
| Hosszúság: (a)       | Szélesség: (b)   | Magasság: (c) | MS: (d) | Súly:   |
| 163 mm               | 113 mm   | 70 mm         | 18 mm   | 3,03 kg |
| <b>2-AP220399.AT</b> | <b>Adapter asztal csatlakoztatáshoz alumínium profilokhoz - alumínium-titánium</b>   | 77,00 € •     |         |         |
|                      | a profilok rögzítéséhez az előlő oldalán, szorítóval helyezzük be a profilba, rögzítéshez: 2x 220511, 3x AP220528 (a szállítást nem tartalmazza) |               |         |         |
| Hosszúság: (a)       | Szélesség: (b)   | Magasság: (c) | MS: (d) | Súly:   |
| 163 mm               | 113 mm   | 70 mm         | 18 mm   | 1,10 kg |

MS=Anyag vastagság;



2-AP220605.N



2-AP220602.N

|                     |   |           |
|---------------------|---|-----------|
| <b>2-AP220605.N</b> | <b>Csavaros szorító adapter basic - nitridált</b>   | 14,00 € • |
|                     | csavarbilincsek használata alumínium profilokban, Csavaros szorítóhoz: 220610.1, 220630.1, 220615 |           |
| Hosszúság: (a)      | Ø:  | Súly:     |
| 63 mm               | 35 mm   | 0,27 kg   |
| <b>2-AP220602.N</b> | <b>Csavaros szorító adapter dupla - nitridált</b>   | 17,00 € • |
|                     | csavarbilincsek használata alumínium profilokban, Csavaros szorítóhoz: 220610.1, 220630.1, 220615 |           |
| Hosszúság: (a)      | Ø:  | Súly:     |
| 81 mm               | 35 mm   | 0,32 kg   |

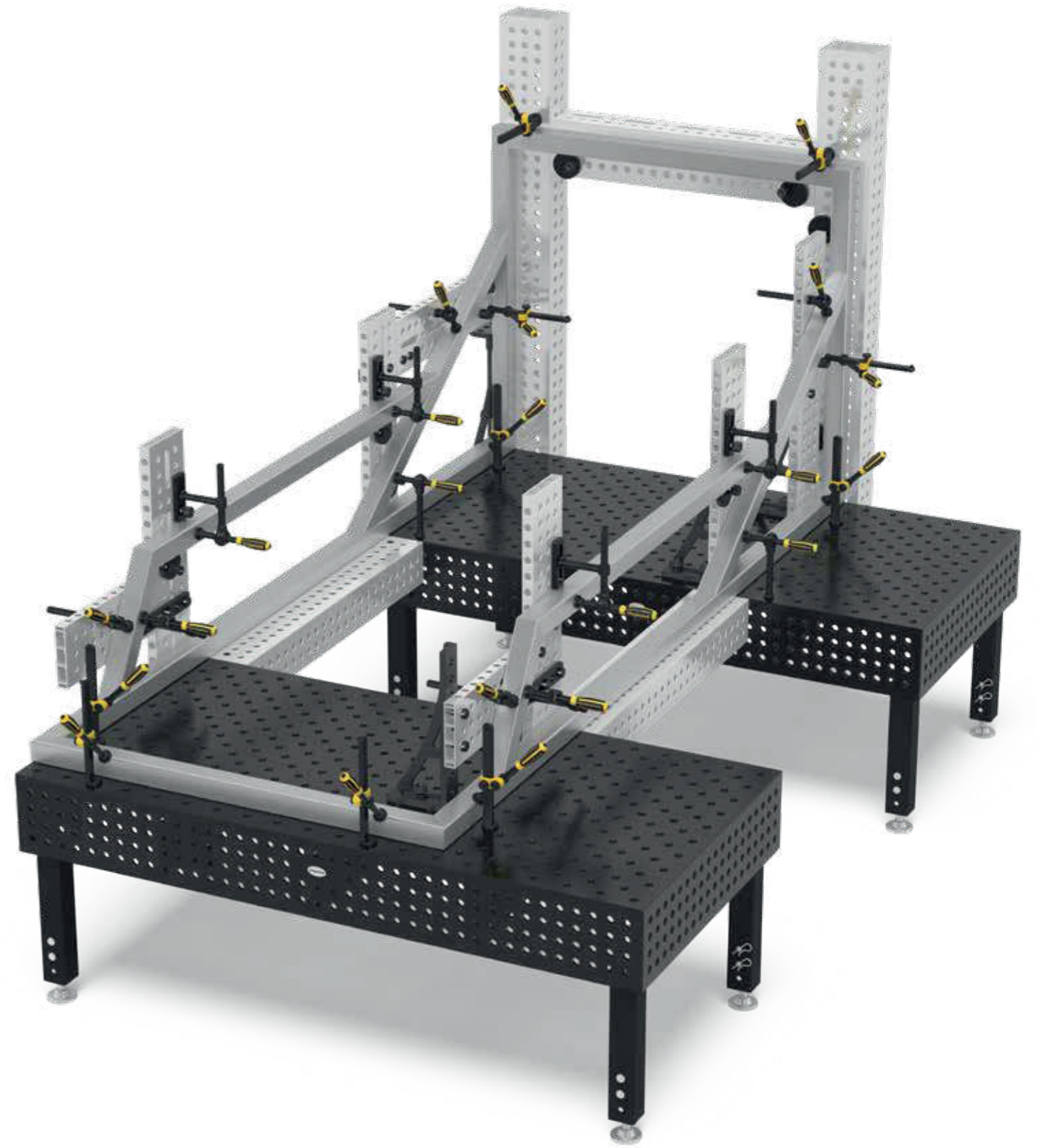

Részletes információk a termékekről a következő címen:  
[www.siegmond.com/F-profile](http://www.siegmond.com/F-profile)

= Karcállóság

= Hegesztési fröcskölés védelem

= Rozsdásodás elleni védelem

= Alumínium

= Titánium

• = Termék raktáron van

○ = Termék rendelés után kerül legyártásra

Magyarázat 3 oldalon

Különböző Siegmund szerszámok és hegesztőasztalok rögzítéséhez és csatlakoztatásához.



**Különböző méretek és stílusok**

Csavarjaink edzett, magasan ötvöztött acélból készülnek a maximális szilárdság érdekében. Válasszon a gyorsrögzítő csavarok, összekötő csavarok és még sok más közül. A mágneses szorítócsavarok alumíniumban kaphatók.

**Gyors és egyszerű kezelés**

A csavarok könnyen rögzíthetők és meglazíthatók kézzel vagy hatszögletű kulccsal. Nincs szükség további szerszámokra. A csavar bármikor könnyen tisztítható.

**Széleskörű alkalmazási terület**

Az O-gyűrűs rés nélküli csavarok ideálisak alumínium profilokhoz. A sima csavaros testnek köszönhetően nagyon könnyen beilleszthetők az alumínium profilokba, dőlés nélkül.

Online elérhető kiegészítők:  
www.siegmund.com/F-bolt22

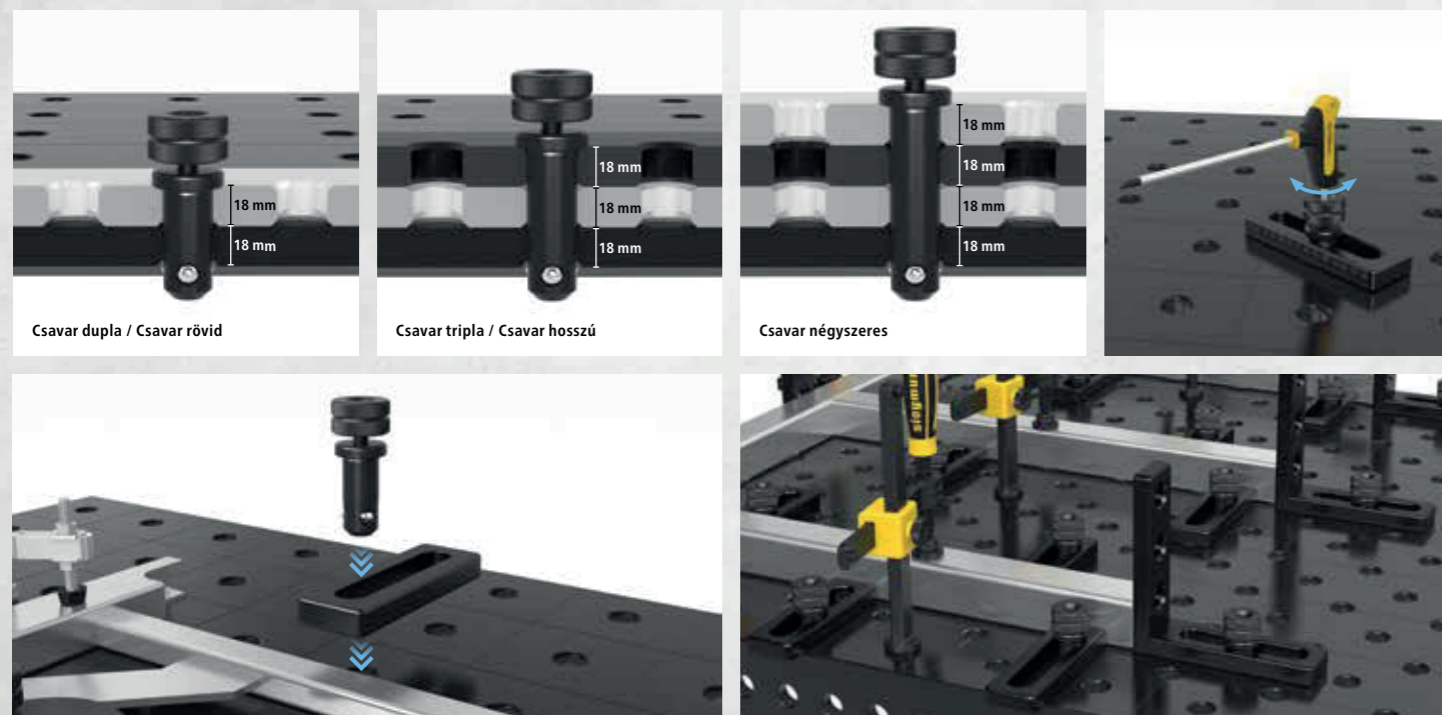

Részletes információk a termékekről a következő címen:  
www.siegmund.com/F-bolt22

= Hatszög foglalat

= Külső hatszög



|                   |   |                |          |          |          |         |         |
|-------------------|---|----------------|----------|----------|----------|---------|---------|
| <b>2-220590</b>   | <b>Lemezes szorítócsavar dupla - polírozott</b>   | <b>53,00 €</b> |          |          |          |         |         |
| NEW               | 2 alkatrész csatlakoztatásához, Befogási tartomány kb. 33-39 mm, ajánlott alumínium profilok rögzítéséhez, O-gyűrűs horony nélkül a sima felületét, NEM használható asztalok és U alakú derékszögek összekapcsolására |                |          |          |          |         |         |
| Hosszúság: (a)    | Ø:  | SK:            | AM:      | AM1:     | ZK:      | ZK1:    | Súly:   |
| 84 mm             | 22 mm   | 150,00 kN      | 25,00 Nm | 15,00 Nm | 10,00 kN | 3,00 kN | 0,33 kg |
| <b>2-220590.3</b> | <b>Lemezes szorítócsavar tripla - polírozott</b>  | <b>58,00 €</b> |          |          |          |         |         |
| NEW               | 3 alkatrész csatlakoztatásához, Befogási tartomány kb. 51-57 mm, ajánlott alumínium profilok rögzítéséhez, O-gyűrűs horony nélkül a sima felületét, NEM használható asztalok és U alakú derékszögek összekapcsolására |                |          |          |          |         |         |
| Hosszúság: (a)    | Ø:  | SK:            | AM:      | AM1:     | ZK:      | ZK1:    | Súly:   |
| 102 mm            | 22 mm   | 150,00 kN      | 25,00 Nm | 15,00 Nm | 10,00 kN | 3,00 kN | 0,38 kg |
| <b>2-220590.4</b> | <b>Lemezes szorítócsavar négyzeres - polírozott</b>   | <b>64,00 €</b> |          |          |          |         |         |
| NEW               | 4 alkatrész csatlakoztatásához, Befogási tartomány kb. 69-75 mm, ajánlott alumínium profilok rögzítéséhez, O-gyűrűs horony nélkül a sima felületét, NEM használható asztalok és U alakú derékszögek összekapcsolására |                |          |          |          |         |         |
| Hosszúság: (a)    | Ø:  | SK:            | AM:      | AM1:     | ZK:      | ZK1:    | Súly:   |
| 120 mm            | 22 mm   | 150,00 kN      | 25,00 Nm | 15,00 Nm | 10,00 kN | 3,00 kN | 0,43 kg |

SK=Nyírószilárdság; AM=Meghúzási Nyomaték Acél; AM1=Meghúzási Nyomaték Alumínium; ZK=Feszítőerő Acél; ZK1=Feszítőerő Alumínium; A befogási nyomaték az anyagtól függ.



|                   |   |                |          |          |         |         |         |
|-------------------|---|----------------|----------|----------|---------|---------|---------|
| <b>2-220595</b>   | <b>Lemezes szorító súllyesztett rögzítőcsavar dupla - polírozott</b>  | <b>43,00 €</b> |          |          |         |         |         |
| NEW               | 2 alkatrész csatlakoztatásához, alkatrészek súllyesztett kapcsolata, Befogási tartomány kb. 33-39 mm, NEM használható asztalok és U alakú derékszögek összekapcsolására, nem alkalmas ovális furathoz |                |          |          |         |         |         |
| Hosszúság: (a)    | Ø:  | SK:            | AM:      | AM1:     | ZK:     | ZK1:    | Súly:   |
| 49 mm             | 22 mm   | 130,00 kN      | 25,00 Nm | 15,00 Nm | 6,00 kN | 3,00 kN | 0,12 kg |
| <b>2-220595.3</b> | <b>Lemezes szorító súllyesztett rögzítőcsavar tripla - polírozott</b>   | <b>48,00 €</b> |          |          |         |         |         |
| NEW               | 3 alkatrész csatlakoztatásához, alkatrészek súllyesztett kapcsolata, Befogási tartomány kb. 51-57 mm, NEM használható asztalok és U alakú derékszögek összekapcsolására, nem alkalmas ovális furathoz |                |          |          |         |         |         |
| Hosszúság: (a)    | Ø:  | SK:            | AM:      | AM1:     | ZK:     | ZK1:    | Súly:   |
| 67 mm             | 22 mm   | 130,00 kN      | 25,00 Nm | 15,00 Nm | 6,00 kN | 3,00 kN | 0,18 kg |
| <b>2-220595.4</b> | <b>Lemezes szorító súllyesztett rögzítőcsavar négyzeres - polírozott</b>  | <b>53,00 €</b> |          |          |         |         |         |
| NEW               | 4 alkatrész csatlakoztatásához, alkatrészek súllyesztett kapcsolata, Befogási tartomány kb. 69-75 mm, NEM használható asztalok és U alakú derékszögek összekapcsolására, nem alkalmas ovális furathoz |                |          |          |         |         |         |
| Hosszúság: (a)    | Ø:  | SK:            | AM:      | AM1:     | ZK:     | ZK1:    | Súly:   |
| 85 mm             | 22 mm   | 130,00 kN      | 25,00 Nm | 15,00 Nm | 6,00 kN | 3,00 kN | 0,23 kg |

SK=Nyírószilárdság; AM=Meghúzási Nyomaték Acél; AM1=Meghúzási Nyomaték Alumínium; ZK=Feszítőerő Acél; ZK1=Feszítőerő Alumínium; A befogási nyomaték az anyagtól függ.





2-220511 2-220513 2-220515

|   |   |                |
|---|---|----------------|
| <b>2-220511</b>   | <b>Gyorsrögzítő csavar rés nélkül dupla - polírozott</b>      | <b>44,00 €</b> |
| 2 alkatrész csatlakoztatásához, ajánlott alumínium profilok rögzítéséhez, O-gyűrűs horony nélkül a sima felületért, NEM használható asztalok és U alakú derékszögek összekapcsolására |   |                |
| Hosszúság: (a)  | Ø:  | SK:            |
| 83 mm   | 22 mm   | 130,00 kN      |
| AM:   | AM1:  | ZK:            |
| 15,00 Nm  | 6,00 Nm   | 15,00 kN       |
| Súly:   | 0,27 kg   |                |
| <b>2-220513</b>   | <b>Gyorsrögzítő csavar rés nélkül tripla - polírozott</b>     | <b>56,00 €</b> |
| 3 alkatrész csatlakoztatásához, ajánlott alumínium profilok rögzítéséhez, O-gyűrűs horony nélkül a sima felületért, NEM használható asztalok és U alakú derékszögek összekapcsolására |   |                |
| Hosszúság: (a)  | Ø:  | SK:            |
| 101 mm  | 22 mm   | 130,00 kN      |
| AM:   | AM1:  | ZK:            |
| 15,00 Nm  | 6,00 Nm   | 15,00 kN       |
| Súly:   | 0,32 kg   |                |
| <b>2-220515</b>   | <b>Gyorsrögzítő csavar rés nélkül négyszeres - polírozott</b> | <b>67,00 €</b> |
| 4 alkatrész csatlakoztatásához, ajánlott alumínium profilok rögzítéséhez, O-gyűrűs horony nélkül a sima felületért, NEM használható asztalok és U alakú derékszögek összekapcsolására |   |                |
| Hosszúság: (a)  | Ø:  | SK:            |
| 119 mm  | 22 mm   | 130,00 kN      |
| AM:   | AM1:  | ZK:            |
| 15,00 Nm  | 6,00 Nm   | 15,00 kN       |
| Súly:   | 0,37 kg   |                |

SK=Nyírószilárdság; AM=Meghúzási Nyomaték Acél; AM1=Meghúzási Nyomaték Alumínium; ZK=Feszítőerő; A befogási nyomaték az anyagtól függ.



2-220583 2-220584 2-220585

|   |  |                |
|---|--|----------------|
| <b>2-220583</b>   | <b>Csatlakozó csavar a gallérral dupla - polírozott</b>      | <b>23,00 €</b> |
| 2 alkatrész csatlakoztatásához, asztalok, U-derékszögek és alumínium profilok összekapcsolásához, ovális furatokhoz használható, rögzített hosszútávú kapcsolat |  |                |
| Hosszúság: (a)  | Ø:   | SK:            |
| 55 mm   | 22 mm  | 130,00 kN      |
| AM:   | AM1:   | ZK:            |
| 20,00 Nm  | 20,00 Nm   | 15,00 kN       |
| Súly:   | 0,20 kg  |                |
| <b>2-220584</b>   | <b>Csatlakozó csavar a gallérral tripla - polírozott</b>     | <b>29,00 €</b> |
| 3 alkatrész csatlakoztatásához, asztalok, U-derékszögek és alumínium profilok összekapcsolásához, ovális furatokhoz használható, rögzített hosszútávú kapcsolat |  |                |
| Hosszúság: (a)  | Ø:   | SK:            |
| 73 mm   | 22 mm  | 130,00 kN      |
| AM:   | AM1:   | ZK:            |
| 20,00 Nm  | 20,00 Nm   | 15,00 kN       |
| Súly:   | 0,27 kg  |                |
| <b>2-220585</b>   | <b>Csatlakozó csavar a gallérral négyszeres - polírozott</b> | <b>35,00 €</b> |
| 4 alkatrész csatlakoztatásához, asztalok, U-derékszögek és alumínium profilok összekapcsolásához, ovális furatokhoz használható, rögzített hosszútávú kapcsolat |  |                |
| Hosszúság: (a)  | Ø:   | SK:            |
| 91 mm   | 22 mm  | 130,00 kN      |
| AM:   | AM1:   | ZK:            |
| 20,00 Nm  | 20,00 Nm   | 15,00 kN       |
| Súly:   | 0,30 kg  |                |

SK=Nyírószilárdság; AM=Meghúzási Nyomaték Acél; AM1=Meghúzási Nyomaték Alumínium; ZK=Feszítőerő; A befogási nyomaték az anyagtól függ.



2-AP220528 2-AP220529 2-AP220530

|   |  |                |
|---|--|----------------|
| <b>2-AP220528</b>   | <b>Sülyesztettfejű csavar rés nélkül dupla - polírozott</b>      | <b>34,00 €</b> |
| 2 alkatrész csatlakoztatásához, alkatrészek sülyesztett kapcsolata, csak alumínium profilok rögzítéséhez, az alumínium alkatrészeket csak kézzel szorosan húzza meg |  |                |
| Hosszúság: (a)  | Ø:   | SK:            |
| 50 mm   | 22 mm  | 130,00 kN      |
| AM1:  | ZK:  | Súly:          |
| 6,00 Nm   | 2,00 kN  | 0,13 kg        |
| <b>2-AP220529</b>   | <b>Sülyesztettfejű csavar rés nélkül tripla - polírozott</b>     | <b>41,00 €</b> |
| 3 alkatrész csatlakoztatásához, alkatrészek sülyesztett kapcsolata, csak alumínium profilok rögzítéséhez, az alumínium alkatrészeket csak kézzel szorosan húzza meg |  |                |
| Hosszúság: (a)  | Ø:   | SK:            |
| 68 mm   | 22 mm  | 130,00 kN      |
| AM1:  | ZK:  | Súly:          |
| 6,00 Nm   | 2,00 kN  | 0,18 kg        |
| <b>2-AP220530</b>   | <b>Sülyesztettfejű csavar rés nélkül négyszeres - polírozott</b> | <b>47,00 €</b> |
| 4 alkatrész csatlakoztatásához, alkatrészek sülyesztett kapcsolata, csak alumínium profilok rögzítéséhez, az alumínium alkatrészeket csak kézzel szorosan húzza meg |  |                |
| Hosszúság: (a)  | Ø:   | SK:            |
| 86 mm   | 22 mm  | 130,00 kN      |
| AM1:  | ZK:  | Súly:          |
| 6,00 Nm   | 2,00 kN  | 0,23 kg        |

SK=Nyírószilárdság; AM1=Meghúzási Nyomaték Alumínium; ZK=Feszítőerő Acél; A befogási nyomaték az anyagtól függ.



2-220524 2-220525 2-220571 2-220573

|   |   |                |
|---|---|----------------|
| <b>2-220524</b>   | <b>Gyors szorítócsavar rövid rés nélkül dupla - polírozott</b>      | <b>41,00 €</b> |
| 2 alkatrész csatlakoztatásához, minimális kiemelkedés, NEM használható asztalok és U alakú derékszögek összekapcsolására, alumínium profilokhoz alkalmas, ovális furatokhoz használható   |   |                |
| Hosszúság: (a)  | Ø:  | SK:            |
| 57 mm   | 22 mm   | 130,00 kN      |
| AM:   | AM1:  | ZK:            |
| 15,00 Nm  | 6,00 Nm   | 15,00 kN       |
| Súly:   | 0,16 kg   |                |
| <b>2-220525</b>   | <b>Gyors szorítócsavar rövid rés nélkül tripla - polírozott</b>     | <b>47,00 €</b> |
| 3 alkatrész csatlakoztatásához, minimális kiemelkedés, NEM használható asztalok és U alakú derékszögek összekapcsolására, alumínium profilokhoz alkalmas, ovális furatokhoz használható   |   |                |
| Hosszúság: (a)  | Ø:  | SK:            |
| 75 mm   | 22 mm   | 130,00 kN      |
| AM:   | AM1:  | ZK:            |
| 15,00 Nm  | 6,00 Nm   | 15,00 kN       |
| Súly:   | 0,20 kg   |                |
| <b>2-220571</b>   | <b>Állítható gyorsrögzítő csavar rés nélkül rövid - polírozott</b>  | <b>51,00 €</b> |
| Befogó méret 18 – 36 mm, egyedi lézerrel vágott profilok befogása, alumínium profilokhoz alkalmas, az alumínium alkatrészeket csak kézzel szorosan húzza meg, NEM használható asztalok és U alakú derékszögek összekapcsolására |   |                |
| Hosszúság: (a)  | Ø:  | SK:            |
| 95 mm   | 22 mm   | 130,00 kN      |
| AM1:  | ZK:   | Súly:          |
| 6,00 Nm   | 15,00 kN  | 0,40 kg        |
| <b>2-220573</b>   | <b>Állítható gyorsrögzítő csavar rés nélkül hosszú - polírozott</b> | <b>61,00 €</b> |
| Befogó méret 36 – 54 mm, egyedi lézerrel vágott profilok befogása, alumínium profilokhoz alkalmas, az alumínium alkatrészeket csak kézzel szorosan húzza meg, NEM használható asztalok és U alakú derékszögek összekapcsolására |   |                |
| Hosszúság: (a)  | Ø:  | SK:            |
| 113 mm  | 22 mm   | 130,00 kN      |
| AM1:  | ZK:   | Súly:          |
| 6,00 Nm   | 15,00 kN  | 0,46 kg        |

SK=Nyírószilárdság; AM=Meghúzási Nyomaték Acél; AM1=Meghúzási Nyomaték Alumínium; ZK=Feszítőerő; A befogási nyomaték az anyagtól függ.



Részletes információk a termékekről a következő címen:  
www.siegmund.com/F-profile



2-220510

2-220532

2-220533

|  |   |                |
|--|---|----------------|
| <b>2-220510</b>  | <b>Gyorsrögzítő csavar rövid - polírozott</b> | <b>44,00 €</b> |
| 2 alkatrész csatlakoztatásához, NEM használható asztalok és U alakú derékszögek összekapcsolására                              |   |                |
| Hosszúság: (a)   | Ø:  | SK:            |
| 83 mm  | 22 mm   | 130,00 kN      |
|  |   | AM:            |
|  |   | AM1:           |
|  |   | ZK:            |
|  |   | Súly:          |
|  |   | 15,00 kN       |
|  |   | 0,27 kg        |
| <b>2-220532</b>  | <b>Univerzális csavar rövid - polírozott</b>  | <b>48,00 €</b> |
| 2 alkatrész csatlakoztatásához, Befogási tartomány 33-39 mm, NEM használható asztalok és U alakú derékszögek összekapcsolására |   |                |
| Hosszúság: (a)   | Ø:  | SK:            |
| 93 mm  | 22 mm   | 150,00 kN      |
|  |   | AM:            |
|  |   | AM1:           |
|  |   | ZK:            |
|  |   | Súly:          |
|  |   | 15,00 Nm       |
|  |   | 6,00 Nm        |
|  |   | 15,00 kN       |
|  |   | 0,35 kg        |
| <b>2-220533</b>  | <b>Univerzális csavar hosszú - polírozott</b> | <b>54,00 €</b> |
| 3 alkatrész csatlakoztatásához, Befogási tartomány 51-57 mm, NEM használható asztalok és U alakú derékszögek összekapcsolására |   |                |
| Hosszúság: (a)   | Ø:  | SK:            |
| 111 mm   | 22 mm   | 130,00 kN      |
|  |   | AM:            |
|  |   | AM1:           |
|  |   | ZK:            |
|  |   | Súly:          |
|  |   | 15,00 Nm       |
|  |   | 6,00 Nm        |
|  |   | 15,00 kN       |
|  |   | 0,41 kg        |

SK=Nyírószilárdság; AM=Meghúzási Nyomaték Acél; AM1=Meghúzási Nyomaték Alumínium; ZK=Feszítőerő; A befogási nyomaték az anyagtól függ.

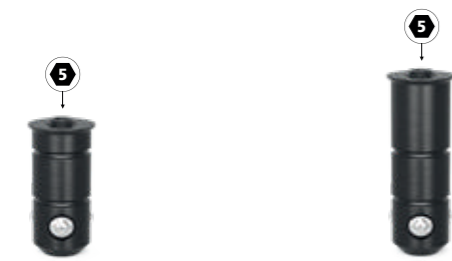

2-220528

2-220529

|  |  |                |
|--|--|----------------|
| <b>2-220528</b>  | <b>Süllyesztettfejű csavar rövid - polírozott</b>  | <b>41,00 €</b> |
| 2 alkatrész csatlakoztatásához, NEM használható asztalok és U alakú derékszögek összekapcsolására, alkatrészek süllyesztett kapcsolata, nem alkalmas alumínium profilokhoz, nem alkalmas ovális furathoz |  |                |
| Hosszúság: (a)   | Ø:   | SK:            |
| 49 mm  | 22 mm  | 130,00 kN      |
|  |  | AM:            |
|  |  | AM1:           |
|  |  | ZK:            |
|  |  | Súly:          |
|  |  | 15,00 Nm       |
|  |  | -              |
|  |  | 6,00 kN        |
|  |  | 0,12 kg        |
| <b>2-220529</b>  | <b>Süllyesztettfejű csavar hosszú - polírozott</b> | <b>47,00 €</b> |
| 3 alkatrész csatlakoztatásához, NEM használható asztalok és U alakú derékszögek összekapcsolására, alkatrészek süllyesztett kapcsolata, nem alkalmas alumínium profilokhoz, nem alkalmas ovális furathoz |  |                |
| Hosszúság: (a)   | Ø:   | SK:            |
| 67 mm  | 22 mm  | 130,00 kN      |
|  |  | AM:            |
|  |  | AM1:           |
|  |  | ZK:            |
|  |  | Súly:          |
|  |  | 15,00 Nm       |
|  |  | -              |
|  |  | 6,00 kN        |
|  |  | 0,16 kg        |

SK=Nyírószilárdság; AM=Meghúzási Nyomaték Acél; AM1=Meghúzási Nyomaték Alumínium; ZK=Feszítőerő; A befogási nyomaték az anyagtól függ.



2-220540

2-220560.N

2-220561

2-220740

|  |  |                |
|--|--|----------------|
| <b>2-220540</b>  | <b>Pozícionáló csavar - polírozott</b>             | <b>14,00 €</b> |
| költséghatékonyan helyettesíti a második rögzítőcsavart, NEM használható asztalok és U alakú derékszögek összekapcsolására   |  |                |
| Hosszúság: (a)   | Ø:   | SK:            |
| 56 mm  | 22 mm  | -              |
|  |  | AM:            |
|  |  | ZK:            |
|  |  | Súly:          |
|  |  | 0,21 kg        |
| <b>2-220560.N</b>  | <b>Süllyesztettfejű csavar rövid - nitridált</b>   | <b>19,00 €</b> |
| 2 alkatrész csatlakoztatásához, asztalok és U-alakú derékszögek összekapcsolásához, nem alkalmas alumínium profilokhoz, nem alkalmas ovális furathoz, rögzített hosszútávú kapcsolat |  |                |
| Hosszúság: (a)   | Ø:   | SK:            |
| 36 mm  | 22 mm  | 120,00 kN      |
|  |  | AM:            |
|  |  | AM1:           |
|  |  | ZK:            |
|  |  | Súly:          |
|  |  | 15,00 Nm       |
|  |  | 6,00 kN        |
|  |  | 0,06 kg        |
| <b>2-220561</b>  | <b>Süllyesztettfejű csavar hosszú - polírozott</b> | <b>25,00 €</b> |
| 3 alkatrész csatlakoztatásához, asztalok és U-alakú derékszögek összekapcsolásához, nem alkalmas alumínium profilokhoz, nem alkalmas ovális furathoz, rögzített hosszútávú kapcsolat |  |                |
| Hosszúság: (a)   | Ø:   | SK:            |
| 54 mm  | 22 mm  | 120,00 kN      |
|  |  | AM:            |
|  |  | AM1:           |
|  |  | ZK:            |
|  |  | Súly:          |
|  |  | 15,00 Nm       |
|  |  | 6,00 kN        |
|  |  | 0,12 kg        |
| <b>2-220740</b>  | <b>Mágneses csavar 60 - Alumínium</b>              | <b>22,00 €</b> |
| szárhossz 18 mm, szorítás szerszámok használata nélkül, nyomásérzékeny alkatrészekhez vagy olyan esetekben használható, amikor az ellentartás nem lehetséges                         |  |                |
| Hosszúság: (a)   | Ø:   | SK:            |
| 60 mm  | 22 mm  | -              |
|  |  | AM:            |
|  |  | AM1:           |
|  |  | ZK:            |
|  |  | Súly:          |
|  |  | -              |
|  |  | 0,06 kg        |

SK=Nyírószilárdság; AM=Meghúzási Nyomaték Acél; ZK=Feszítőerő; A befogási nyomaték az anyagtól függ.



Karcállóság

Hegesztési fröcskölés védelem

Rozsdásodás elleni védelem

Alumínium

• = Termék raktáron van

○ = Termék rendelés után kerül legyártásra

Magyarázat 3 oldalon

www.siegmond.com

147

Részletes információk a termékekről a következő címen:  
www.siegmond.com/F-bolt22

Innovatív megoldások a munkadarabok szorítására és rögzítésére a Siegmund hegesztőasztalokon.



**Különböző méretek és stílusok**

Legyen szó klasszikus szorítókról vagy gyors befogó változatokról – Siegmund minden projekthez megfelelő rögzítő elemeket kínál. Válasszon a különböző méretek, típusok és fogantyúk közül.

**Gyors és egyszerű kezelés**

Néhány egyszerű lépéssel elhelyezheti a Siegmund szorítókat és a gyorsan cserélhető szorítókat az asztalok furataiban, és befoghatja a munkadarabokat.

**Prizmák és tartalékalkatrészek**

Különböző prizmákat és alkatrészeket kínálunk különböző szorítókhöz. Például poliamid prizmák rozsdamentes acél munkákhoz vagy hosszabb vízszintes / függőleges rudak nagyobb munkadarabok áthidalására.

Online elérhető kiegészítők:  
www.siegmund.com/F-clamp22

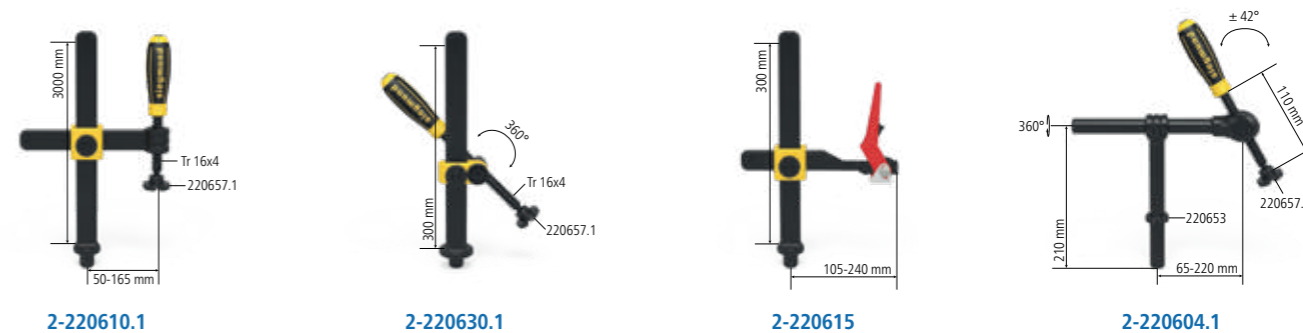
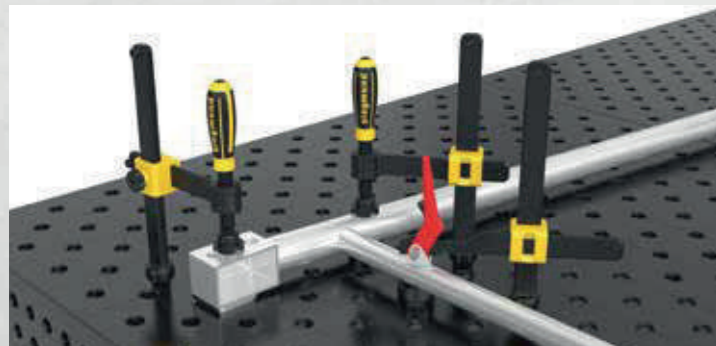

|                   |   |                 |
|-------------------|---|-----------------|
| <b>2-220610.1</b> | <b>Professional Csavaros szorító - polírozott / nitridált</b>   | <b>68,00 €</b>  |
|                   | cserélhető prizma, Golyótartó orsó átmérője 10 mm, Függőleges rúd megerősített anyagból   |                 |
|                   | maximális tartóerő Szélesség: (b) Magasság: (c) Súly:   |                 |
|                   | 3,5 kN 220 mm 300 mm 2,70 kg  |                 |
| <b>2-220630.1</b> | <b>Professional Csavaros szorító 45°/90° - nitridált</b>  | <b>64,00 €</b>  |
|                   | cserélhető prizma, Golyótartó orsó átmérője 10 mm, fokozatmentesen forgatható 0° és 360° között, Függőleges rúd megerősített anyagból |                 |
|                   | maximális tartóerő Szélesség: (b) Magasság: (c) Súly:   |                 |
|                   | 3,5 kN - 300 mm 2,21 kg   |                 |
| <b>2-220615</b>   | <b>Professional gyorsfesztítés szorító - polírozott / nitridált</b>   | <b>103,00 €</b> |
|                   | Függőleges rúd megerősített anyagból  |                 |
|                   | maximális tartóerő Szélesség: (b) Magasság: (c) Súly:   |                 |
|                   | 3,5 kN 275 mm 300 mm 2,70 kg  |                 |
| <b>2-220604.1</b> | <b>Csőbilincs univerzális - polírozott / nitridált</b>  | <b>75,00 €</b>  |
|                   | cserélhető prizma, Golyótartó orsó átmérője 10 mm, szorítás +/- 42° szögben, rögzítés beállító gyűrűvel                               |                 |
|                   | maximális tartóerő Szélesség: (b) Magasság: (c) Súly:   |                 |
|                   | 1,4 kN 265 mm 210 mm 1,91 kg  |                 |



|                    |   |                |
|--------------------|---|----------------|
| <b>2-220618</b>    | <b>Menetes persely - polírozott</b>   | <b>8,00 €</b>  |
|                    | 220610.1-höz, trapézmenet 16 x 4 mm S22 rendszerű szorító orsóhoz, minden rendszer furatában használható      |                |
|                    | Magasság: (c) Ø: Súly:  |                |
|                    | 22 mm 24 mm 0,03 kg   |                |
| <b>2-220650</b>    | <b>Duo prizma Ø 40 - polírozott</b>   | <b>18,00 €</b> |
|                    | 10 mm-es golyós orsóhoz, kompatibilis a 22 mm-es furatokkal és bilincsekkel                                   |                |
|                    | Magasság: (c) Ø: Súly:  |                |
|                    | 27 mm 40 mm 0,13 kg   |                |
| <b>2-220650.A</b>  | <b>Duo prizma Ø 40 - Alumínium</b>  | <b>20,00 €</b> |
|                    | 10 mm-es golyós orsóhoz, kompatibilis a 22 mm-es furatokkal és bilincsekkel                                   |                |
|                    | Magasság: (c) Ø: Súly:  |                |
|                    | 27 mm 40 mm 0,06 kg   |                |
| <b>2-220650.PA</b> | <b>Duo prizma Ø 40 - Poliamid</b>   | <b>19,00 €</b> |
|                    | 10 mm-es golyós orsóhoz, kompatibilis a 22 mm-es furatokkal és bilincsekkel, karcolásra érzékeny felületekhez |                |
|                    | Magasság: (c) Ø: Súly:  |                |
|                    | 27 mm 40 mm 0,02 kg   |                |

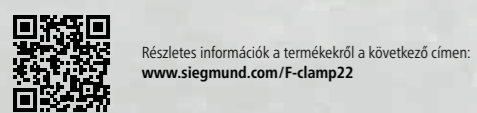



2-220657.1



2-220658.E



2-220659.PA

|   |   |                  |
|---|---|------------------|
| <b>2-220657.1</b>   | <b>Prizma csavaros szorítóhoz - polírozott</b>        | <b>10,00 €</b> • |
| 10 mm-es golyós orsóhoz, kompatibilis a 22 mm-es furatokkal és bilincsekkel   |   |                  |
| Magasság: (c)   | Ø:  | Súly:            |
| 20 mm   | 40 mm   | 0,05 kg          |
| <b>2-220658.E</b>   | <b>Prizma csavaros szorítóhoz - Rozsdamentes acél</b> | <b>14,00 €</b> • |
| 10 mm-es golyós orsóhoz, kompatibilis a 22 mm-es furatokkal és bilincsekkel, karcálló felületekhez (rozsdamegelőzése) |   |                  |
| Magasság: (c)   | Ø:  | Súly:            |
| 20 mm   | 40 mm   | 0,04 kg          |
| <b>2-220659.PA</b>  | <b>Prizma csavaros szorítóhoz - Poliamid</b>          | <b>9,00 €</b> •  |
| 10 mm-es golyós orsóhoz, kompatibilis a 22 mm-es furatokkal és bilincsekkel, karcolásra érzékeny felületekhez         |   |                  |
| Magasság: (c)   | Ø:  | Súly:            |
| 20 mm   | 40 mm   | 0,01 kg          |

PA



2-220706



2-220707

|  |                         |                  |         |
|--|-------------------------|------------------|---------|
| <b>2-220706</b>  | <b>Gyorsszorító 100</b> | <b>70,00 €</b> • |         |
| Szorítókar hossza: 100 mm, Szorítási tartomány: 0-100 mm, Szerelés a rendszerfuratokba |                         |                  |         |
| Hosszúság: (a)   | Szélesség: (b)          | Magasság: (c)    | Súly:   |
| 340 mm   | 30 mm                   | 150 mm           | 1,20 kg |
| <b>2-220707</b>  | <b>Gyorsszorító 160</b> | <b>70,00 €</b> • |         |
| Szorítókar hossza: 160 mm, Szorítási tartomány: 0-140 mm, Szerelés a rendszerfuratokba |                         |                  |         |
| Hosszúság: (a)   | Szélesség: (b)          | Magasság: (c)    | Súly:   |
| 360 mm   | 30 mm                   | 150 mm           | 1,20 kg |

NEW

NEW



Részletes információk a termékekről a következő címen:  
[www.siegmund.com/F-clamp22](http://www.siegmund.com/F-clamp22)

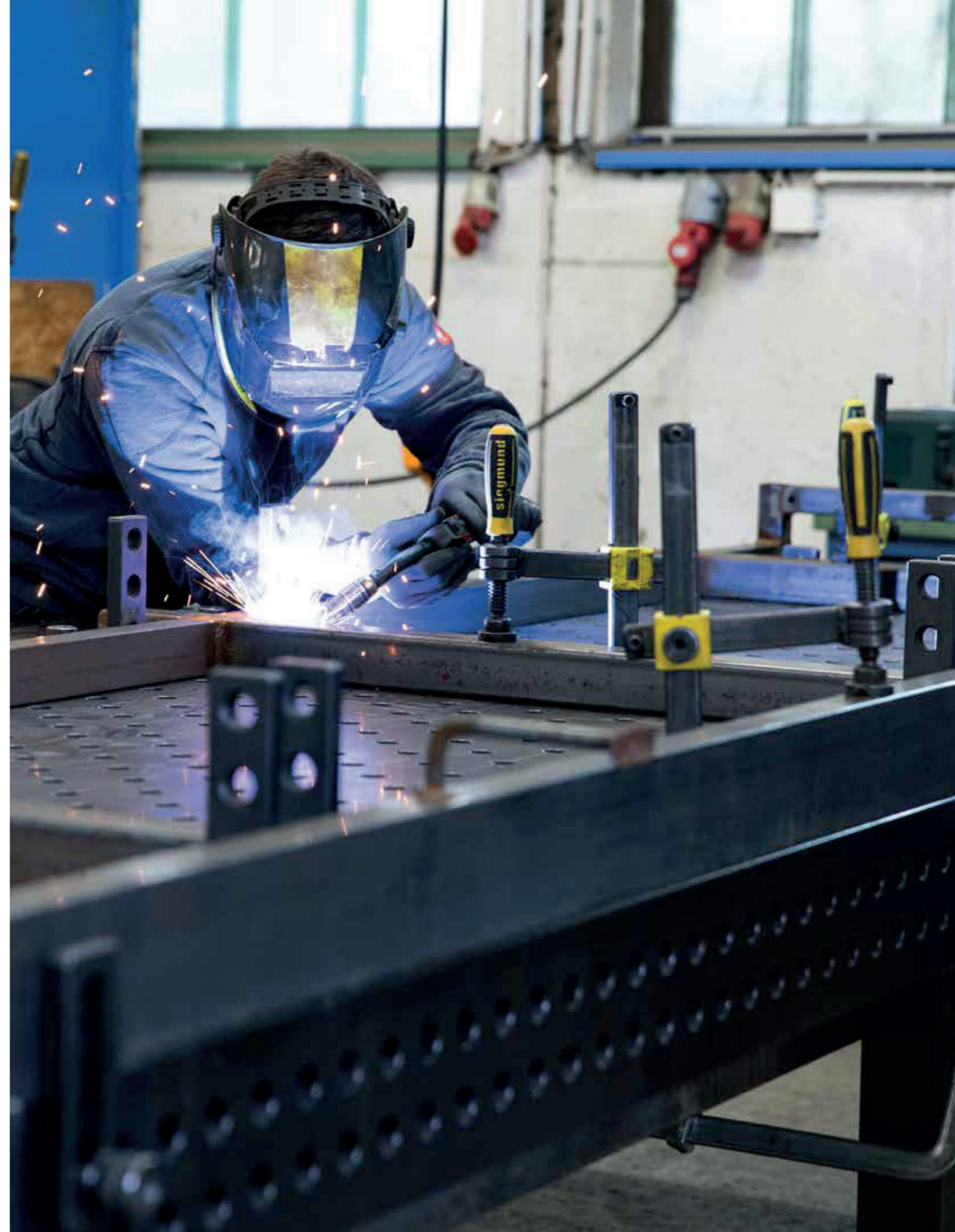

PA = Poliamid

• = Termék raktáron van

○ = Termék rendelés után kerül legyártásra

Magyarázat 3 oldalon

Stabil felületek mindenféle csőhöz és alkatrészhez prizmákkal és támaszokkal Siegmundtól.



**Csőekkel való munkavégzés**

A prizmák stabil támasztófelületeket hoznak létre mindenféle cső számára. Mindegyik prizma egy becsavart gallérral van ellátva, amely lehetővé teszi a rendszer furataihoz való rögzítést. A gallért egyszerűen le lehet csavarni a szabad elhelyezés érdekében, a furatoktól függetlenül. Válasszon a különböző átmérők és támasztó szögbeállítók közül.

**Különböző anyagok**

Mindegyik prizma-nitridált (hegesztési fröccsenés ellen védett), alumínium (rozsdamentes acél feldolgozás) és poliamid (alumínium és rozsdamentes acél feldolgozás) változatban kapható.

**Hosszabbítás és egyensúly**

A tartóelemek a prizmák vagy más alkatrészek, például szorítókhöz, meghosszabbításaként vagy a magasságkülönbségek ellensúlyozására használhatók.

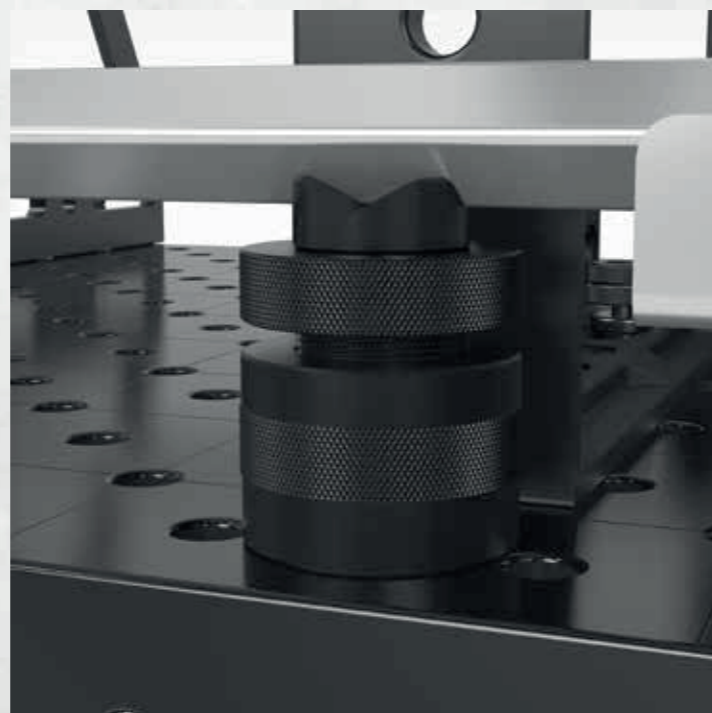
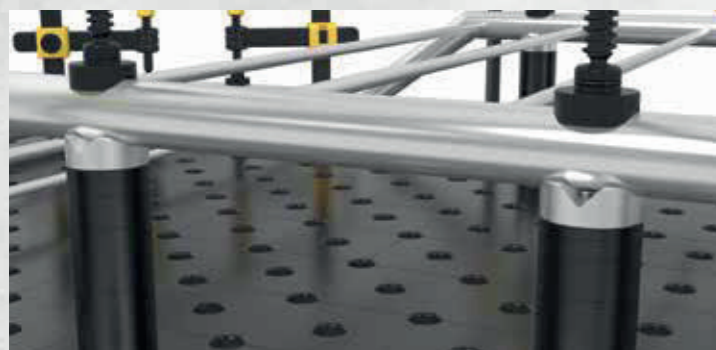

2-220648.1



2-220648.1.A



2-220648.1.PA



2-220645.1



2-220645.1.A



2-220645.1.PA

|                      |   |                |
|----------------------|---|----------------|
| <b>2-220648.1</b>    | <b>Prizma Ø 50 135° menetes szárral - polírozott</b>  | <b>31,00 €</b> |
|                      | a M10-es menet például prizma hosszabbítóhoz, cikkszám: 220649, Ø 80 mm-es csövekig   |                |
|                      | Magasság: (c) Ø: Súly:  |                |
|                      | 20 mm 50 mm 0,26 kg   |                |
| <b>2-220648.1.A</b>  | <b>Prizma Ø 50 135° menetes szárral - Alumínium</b>   | <b>36,00 €</b> |
| ●                    | a M10-es menet például prizma hosszabbítóhoz, cikkszám: 220649, Ø 80 mm-es csövekig   |                |
|                      | Magasság: (c) Ø: Súly:  |                |
|                      | 20 mm 50 mm 0,16 kg   |                |
| <b>2-220648.1.PA</b> | <b>Prizma Ø 50 135° menetes szárral - Poliamid</b>  | <b>40,00 €</b> |
| ●                    | a M10-es menet például prizma hosszabbítóhoz, cikkszám: 220649, karcolásra érzékeny felületekhez, Ø 80 mm-es csövekig                     |                |
|                      | Magasság: (c) Ø: Súly:  |                |
|                      | 20 mm 50 mm 0,08 kg   |                |
| <b>2-220645.1</b>    | <b>Variálható prizma Ø 50 90° / 120° menetes szárral - polírozott</b>   | <b>42,00 €</b> |
|                      | a M10-es menet például prizma hosszabbítóhoz, cikkszám: 220649, kerek és szögletes csövekhez Ø 50 mm-ig                                   |                |
|                      | Magasság: (c) Ø: Súly:  |                |
|                      | 20 mm 50 mm 0,30 kg   |                |
| <b>2-220645.1.A</b>  | <b>Variálható prizma Ø 50 90° / 120° menetes szárral - Alumínium</b>  | <b>42,00 €</b> |
| ●                    | a M10-es menet például prizma hosszabbítóhoz, cikkszám: 220649, kerek és szögletes csövekhez Ø 50 mm-ig                                   |                |
|                      | Magasság: (c) Ø: Súly:  |                |
|                      | 20 mm 50 mm 0,15 kg   |                |
| <b>2-220645.1.PA</b> | <b>Variálható prizma Ø 50 90° / 120° menetes szárral - Poliamid</b>   | <b>42,00 €</b> |
| ●                    | a M10-es menet például prizma hosszabbítóhoz, cikkszám: 220649, karcolásra érzékeny felületekhez, kerek és szögletes csövekhez Ø 50 mm-ig |                |
|                      | Magasság: (c) Ø: Súly:  |                |
|                      | 20 mm 50 mm 0,08 kg   |                |



2-220651.1



2-220651.1.A



2-220651.1.PA

|                      |   |                |
|----------------------|---|----------------|
| <b>2-220651.1</b>    | <b>Prizma Ø 60 135° menetes szárral - polírozott</b>  | <b>34,00 €</b> |
|                      | a M10-es menet például prizma hosszabbítóhoz, cikkszám: 220649, Ø 80 mm-es csövekig                                   |                |
|                      | Magasság: (c) Ø: Súly:  |                |
|                      | 30 mm 60 mm 0,58 kg   |                |
| <b>2-220651.1.A</b>  | <b>Prizma Ø 60 135° menetes szárral - Alumínium</b>   | <b>40,00 €</b> |
| ●                    | a M10-es menet például prizma hosszabbítóhoz, cikkszám: 220649, Ø 80 mm-es csövekig                                   |                |
|                      | Magasság: (c) Ø: Súly:  |                |
|                      | 30 mm 60 mm 0,32 kg   |                |
| <b>2-220651.1.PA</b> | <b>Prizma Ø 60 135° menetes szárral - Poliamid</b>  | <b>42,00 €</b> |
| ●                    | a M10-es menet például prizma hosszabbítóhoz, cikkszám: 220649, karcolásra érzékeny felületekhez, Ø 80 mm-es csövekig |                |
|                      | Magasság: (c) Ø: Súly:  |                |
|                      | 30 mm 60 mm 0,13 kg   |                |

● = Alumínium

● = Poliamid

● = Termék raktáron van

○ = Termék rendelés után kerül legyártásra



Részletes információk a termékekről a következő címen:  
[www.siegmund.com/F-prism22](http://www.siegmund.com/F-prism22)

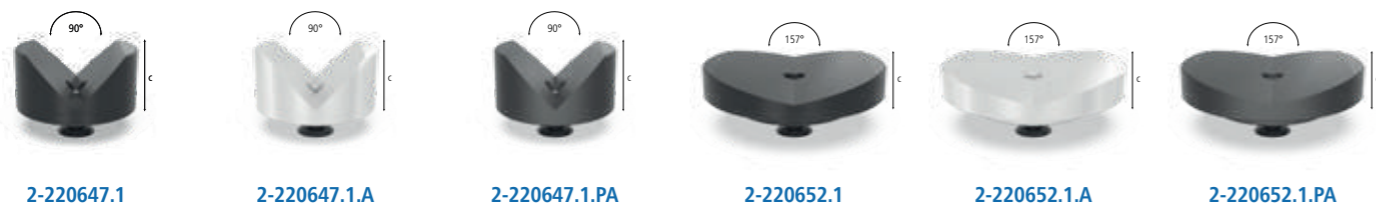

|  |   |                |
|--|---|----------------|
| <b>2-220647.1</b>  | <b>Prizma Ø 80 90° menetes szárral - polírozott</b>   | <b>42,00 €</b> |
| a M10-es menet például prizma hosszabbítóhoz, cikkszám: 220649, kerek és szögletes csövekhez Ø 100 mm-ig                                   |   |                |
| Magasság: (c)  | Ø:  | Súly:          |
| 40 mm  | 80 mm   | 1,07 kg        |
| <b>2-220647.1.A</b>  | <b>Prizma Ø 80 90° menetes szárral - Alumínium</b>    | <b>48,00 €</b> |
| a M10-es menet például prizma hosszabbítóhoz, cikkszám: 220649, kerek és szögletes csövekhez Ø 100 mm-ig                                   |   |                |
| Magasság: (c)  | Ø:  | Súly:          |
| 40 mm  | 80 mm   | 0,57 kg        |
| <b>2-220647.1.PA</b>   | <b>Prizma Ø 80 90° menetes szárral - Poliamid</b>     | <b>51,00 €</b> |
| a M10-es menet például prizma hosszabbítóhoz, cikkszám: 220649, karcolásra érzékeny felületekhez, kerek és szögletes csövekhez Ø 100 mm-ig |   |                |
| Magasság: (c)  | Ø:  | Súly:          |
| 40 mm  | 80 mm   | 0,20 kg        |
| <b>2-220652.1</b>  | <b>Prizma Ø 120 157° menetes szárral - polírozott</b> | <b>54,00 €</b> |
| a M10-es menet például prizma hosszabbítóhoz, cikkszám: 220649, Ø 400 mm-es csövekig   |   |                |
| Magasság: (c)  | Ø:  | Súly:          |
| 30 mm  | 120 mm  | 1,74 kg        |
| <b>2-220652.1.A</b>  | <b>Prizma Ø 120 157° menetes szárral - Alumínium</b>  | <b>70,00 €</b> |
| a M10-es menet például prizma hosszabbítóhoz, cikkszám: 220649, Ø 400 mm-es csövekig   |   |                |
| Magasság: (c)  | Ø:  | Súly:          |
| 30 mm  | 120 mm  | 0,91 kg        |
| <b>2-220652.1.PA</b>   | <b>Prizma Ø 120 157° menetes szárral - Poliamid</b>   | <b>76,00 €</b> |
| a M10-es menet például prizma hosszabbítóhoz, cikkszám: 220649, karcolásra érzékeny felületekhez, Ø 400 mm-es csövekig                     |   |                |
| Magasság: (c)  | Ø:  | Súly:          |
| 30 mm  | 120 mm  | 0,30 kg        |

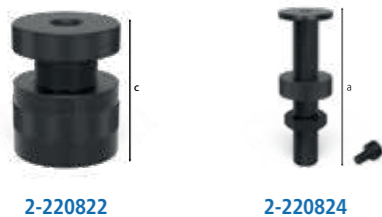

|   |   |                |
|---|---|----------------|
| <b>2-220822</b>   | <b>Csavartámaszték Ø 80 - polírozott</b>                    | <b>65,00 €</b> |
| finombeállítási magasság az 75-110 mm tartományban, kombinálható a 220821 támasztókészlettel és a prizma meghosszabbítással |   |                |
| Magasság: (c)   | Ø:  | Súly:          |
| 75 - 110 mm   | 80 mm   | 2,44 kg        |
| <b>2-220824</b>   | <b>Magasságban állítható támasztó skálával - polírozott</b> | <b>51,00 €</b> |
| tartalmazza Készletcsavar, állítható magasság 20-105 mm között, menetes szár prizmákkal való csatlakozáshoz                 |   |                |
| Magasság: (c)   | Ø:  | Súly:          |
| 134 mm  | 45 mm   | 0,52 kg        |



|  |  |                |
|--|--|----------------|
| <b>2-220649</b>  | <b>Prizma hosszabbító 25 - polírozott</b>  | <b>10,00 €</b> |
| kompatibilis a prizmákkal, a 220821 támasztókészlettel és a 220822 csavartámaszsal |  |                |
| Hosszúság: (a)   | Ø:   | Súly:          |
| 25 mm  | 22 mm                                      | 0,07 kg        |
| <b>2-220649.1</b>  | <b>Prizma hosszabbító 50 - polírozott</b>  | <b>19,00 €</b> |
| kompatibilis a prizmákkal, a 220821 támasztókészlettel és a 220822 csavartámaszsal |  |                |
| Hosszúság: (a)   | Ø:   | Súly:          |
| 50 mm  | 22 mm                                      | 0,14 kg        |
| <b>2-220649.2</b>  | <b>Prizma hosszabbító 100 - polírozott</b> | <b>23,00 €</b> |
| kompatibilis a prizmákkal, a 220821 támasztókészlettel és a 220822 csavartámaszsal |  |                |
| Hosszúság: (a)   | Ø:   | Súly:          |
| 100 mm   | 22 mm                                      | 0,28 kg        |
| <b>2-220649.3</b>  | <b>Prizma hosszabbító 150 - polírozott</b> | <b>26,00 €</b> |
| kompatibilis a prizmákkal, a 220821 támasztókészlettel és a 220822 csavartámaszsal |  |                |
| Hosszúság: (a)   | Ø:   | Súly:          |
| 150 mm   | 22 mm                                      | 0,42 kg        |



|   |   |                |
|---|---|----------------|
| <b>2-220669</b>   | <b>Prizma csavar gallér süllyesztett csavarral - polírozott</b> | <b>8,00 €</b>  |
| prizma furatokba szereléséhez   |   |                |
| Hosszúság: (a)  | Magasság: (c)   | Ø:             |
| 12 mm   | -   | 22 mm          |
|   |   | Súly:          |
|   |   | 0,04 kg        |
| <b>2-220821</b>   | <b>Távtartó készlet 11-darabos készlet - polírozott</b>         | <b>53,00 €</b> |
| 1-100 mm magasságkülönbség kompenzálása, M10-es menettel              |   |                |
| Hosszúság: (a)  | Magasság: (c)   | Ø:             |
| -   | 125 mm  | 50 mm          |
|   |   | Súly:          |
|   |   | 2,01 kg        |
| <b>2-220821.1</b>   | <b>Támasztó torony - polírozott</b>                             | <b>26,00 €</b> |
| különböző támasztó felületek, M10-es menettel                         |   |                |
| Hosszúság: (a)  | Magasság: (c)   | Ø:             |
| -   | 125 mm  | 50 mm          |
|   |   | Súly:          |
|   |   | 0,39 kg        |
| <b>2-220821.2</b>   | <b>Távtartó készlet</b>   | <b>26,00 €</b> |
| gyűrűméretek: 1 / 2 / 3 / 4 / 5 / 10 / 20 / 40 / 50 mm, 1/10" 2,54 mm |   |                |
| Hosszúság: (a)  | Magasság: (c)   | Ø:             |
| -   | -   | 50 mm          |
|   |   | Súly:          |
|   |   | 1,62 kg        |



Részletes információk a termékekről a következő címen:  
www.siegmund.com/F-prism22

» Siegmund kiegészítők – gyakorlati megoldások amelyek megkönnyítik mindennapi munkáját.



**Praktikus kiegészítők**

Minden területen kínálunk megoldásokat – a legkisebbeknél is. Nem számít, hogy rugalmas pozicionálható égőtartót keres-e a hegesztőpisztolyához, vagy két munkaterületet szeretne létrehozni egy hegesztőasztalon. Gyakorlati kiegészítőink számos lehetőséget kínálnak.

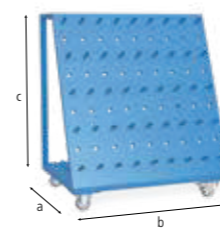
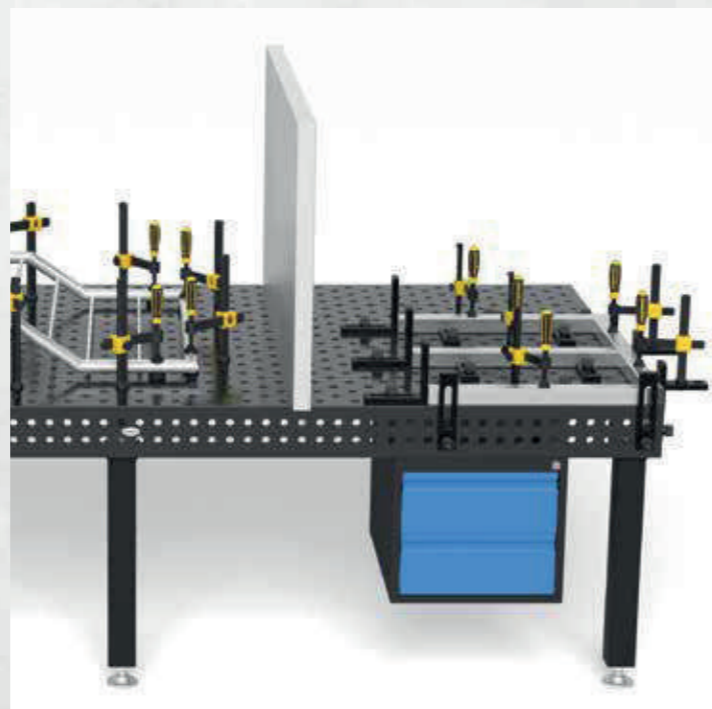

2-220910

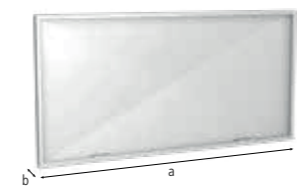

2-280980



2-220820



2-220820.10

|  |   |                 |
|--|---|-----------------|
| <b>2-220910</b>  | <b>Szerszámkocsi - homokszórt</b>             | <b>793,00 €</b> |
| Max. összes súly 240 kg  |   |                 |
| Hosszúság: (a)   | Szélesség: (b)                                | Magasság: (c)   |
| 650 mm   | 900 mm  | 1.020 mm        |
|  |   | Ø:              |
|  |   | -               |
|  |   | Súly:           |
|  |   | 50,00 kg        |
| <b>2-280980</b>  | <b>Hegesztő védőfal</b>                       | <b>213,00 €</b> |
| felszerelés 2 csavarral (16: 000520, 22: 002822, 28: 280511), gyártással kapcsolatosan nem karcálló, egyedi színekben felár mellett rendelhető |   |                 |
| Hosszúság: (a)   | Szélesség: (b)                                | Magasság: (c)   |
| 1.600 mm   | 50 mm   | 800 mm          |
|  |   | Ø:              |
|  |   | -               |
|  |   | Súly:           |
|  |   | 23,00 kg        |
| <b>2-220820</b>  | <b>Kefe Ø 24 védőkupakkal</b>                 | <b>20,00 €</b>  |
| furatok tisztításához  |   |                 |
| Hosszúság: (a)   | Szélesség: (b)                                | Magasság: (c)   |
| -  | -   | -               |
|  |   | Ø:              |
|  |   | 24 mm           |
|  |   | Súly:           |
|  |   | 0,06 kg         |
| <b>2-220820.10</b>   | <b>Kefe Ø 24 Furathoz / 10 darabos csomag</b> | <b>64,00 €</b>  |
| furatok tisztításához  |   |                 |
| Hosszúság: (a)   | Szélesség: (b)                                | Magasság: (c)   |
| -  | -   | -               |
|  |   | Ø:              |
|  |   | 24 mm           |
|  |   | Súly:           |
|  |   | 0,06 kg         |



2-220852



2-220920



2-000810

|  |  |                |
|--|--|----------------|
| <b>2-220852</b>  | <b>Hatszögkulcs Méretek 5</b>              | <b>17,00 €</b> |
| sárga  |  |                |
| Magasság: (c)  | Súly:                                      |                |
| -  | 0,09 kg                                    |                |
| <b>2-220920</b>  | <b>Hegesztőpisztoly tartó - polírozott</b> | <b>26,00 €</b> |
| elhelyezhető a furatban  |  |                |
| Magasság: (c)  | Súly:                                      |                |
| 200 mm   | 0,36 kg                                    |                |
| <b>2-000810</b>  | <b>Földelés Komfort</b>                    | <b>51,00 €</b> |
| garantálja a hegesztőasztal 100% -os érintkezését, Szerelés a rendszerfuratokba, Terhelési kapacitása 500 Amper, Kábel keresztmetszete 70-95 mm <sup>2</sup> . |  |                |
| Magasság: (c)  | Súly:                                      |                |
| -  | 0,66 kg                                    |                |





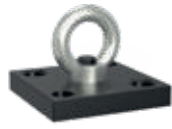



Részletes információk a termékekről a következő címen:  
www.siegmund.com/F-accessories22



2-000830.N



2-000835.N

|  |  |                   |         |
|--|--|-------------------|---------|
| <b>2-000830.N</b>  | <b>Emelőfül rögzítőlemezzel - nitridált</b>  | <b>62,00 €</b> •  |         |
|    | terhelhetősége 1800 kg (2x 280511-zel), terhelhetőség 1000 kg (2x 002822-zel), a hegesztőasztalok és a Siegmund nehéz alkatrészeinek biztonságos szállításához, fontolja meg a cikk további használati útmutatásait az interneten!                                       |                   |         |
| Hosszúság: (a)   | Szélesség: (b)   | Magasság: (c)     | Súly:   |
| 150 mm   | 150 mm   | 25 mm             | 4,70 kg |
| <b>2-000835.N</b>  | <b>Emelőfül - nitridált</b>  | <b>110,00 €</b> • |         |
|    | terhelhetőség 2500 kg (2x 280511-zel), terhelhetőség 1000 kg (2x 002822-zel), terhelhetősége 700 kg (2x 160511-zel), a hegesztőasztalok és a Siegmund nehéz alkatrészeinek biztonságos szállításához, fontolja meg a cikk további használati útmutatásait az interneten! |                   |         |
| Hosszúság: (a)   | Szélesség: (b)   | Magasság: (c)     | Súly:   |
| 200 mm   | 100 mm   | 165 mm            | 4,50 kg |

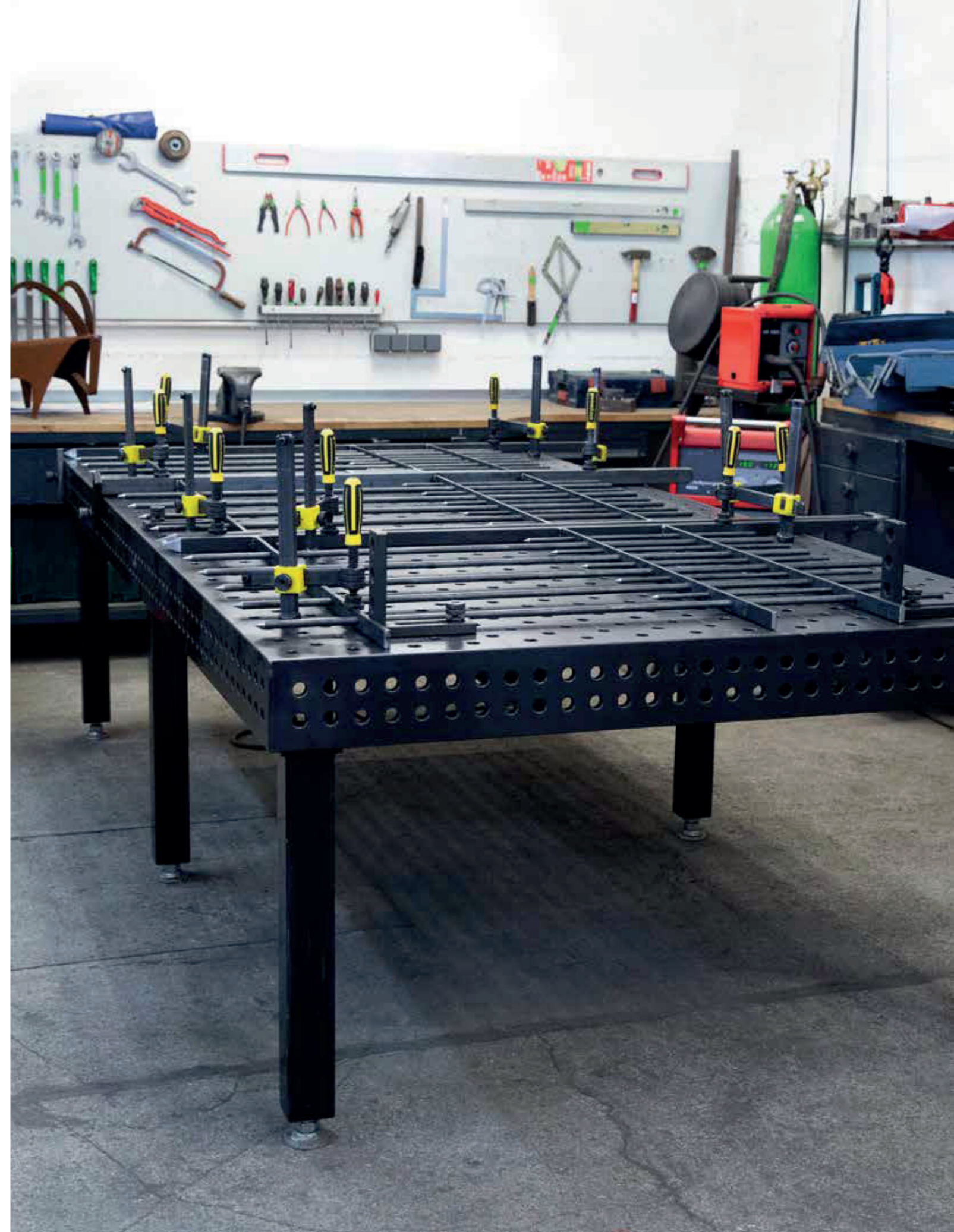

Részletes információk a termékekről a következő címen:  
[www.siegmund.com/F-accessories22](http://www.siegmund.com/F-accessories22)

 = Karcállóság

 = Hegesztési fröcskölés védelem

 = Rozsdásodás elleni védelem

• = Termék raktáron van

○ = Termék rendelés után kerül legyártásra



» Sokoldalú rögzítési lehetőségek a Siegmund végállítók könnyű kezelhetőségével.

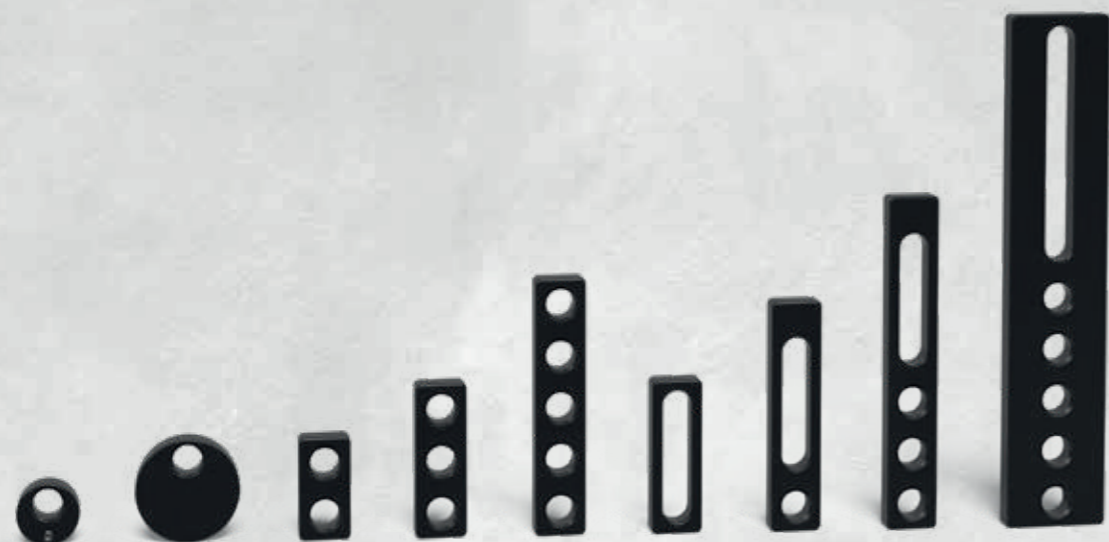

**Különböző méretek és stílusok**

Akár kevés a hely, akár a nagy alkatrészekkel dolgozik – válasszon a hosszúságok széles választéka közül. Szinte az összes eszközünk nitridált és kopásmentes, korrózióálló és tartós felületet kínál.

**Gyors és egyszerű kezelés**

A rendszerfuratok és a hosszúságú furatok kombinációja fix és változtatható rögzítési lehetőségeket kínál. Számos eszközünk rendelkezik a pontos pozicionáláshoz méretekkel. Gyorsan rögzíthető csavarjainkat hegesztőasztalokra, ütközőkre és négyzetekre történő rögzítéshez ajánljuk.

**Lekerekített sarkok és élek**

A sarkok és élek sugara jó élvédelmet nyújt a tartozékoknak. Ez csökkenti az alkatrészek vagy más Siegmund tartozékok károsodását az összeszerelés során, valamint csökkenti a sérülések kockázatát belső és külső szállítás során.

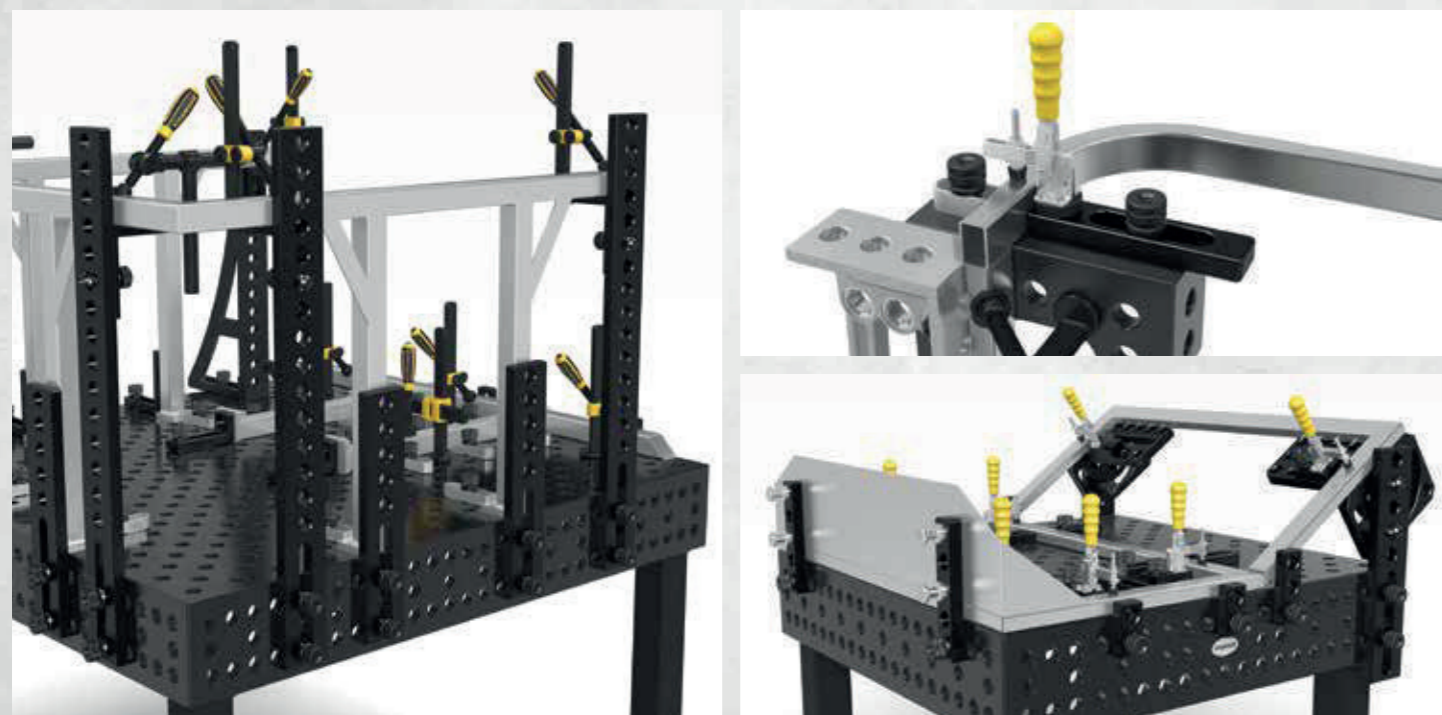

2-280401.N



2-280402.N



2-280403.N

|                   |  |           |
|-------------------|--|-----------|
| <b>2-280401.N</b> | <b>Excentrikus végállító Ø 60 - nitridált</b>                      | 23,00 € • |
|                   | alkalmazható olyan esetekben ahol helyhiány van, végtelen csavarás |           |
| Ø:                | MS: (d)  | Súly:     |
| 60 mm             | 25 mm  | 0,42 kg   |
| <b>2-280402.N</b> | <b>Excentrikus végállító Ø 60 M10-es menettel - nitridált</b>      | 28,00 € • |
|                   | földelés csatlakoztatásához, végtelen csavarás                     |           |
| Ø:                | MS: (d)  | Súly:     |
| 60 mm             | 25 mm  | 0,41 kg   |
| <b>2-280403.N</b> | <b>Excentrikus végállító Ø 100 - nitridált</b>                     | 28,00 € • |
|                   | Támaszként is használható, végtelen csavarás                       |           |
| Ø:                | MS: (d)  | Súly:     |
| 100 mm            | 25 mm  | 1,40 kg   |

MS=Anyag vastagság;



2-280416



2-280412



2-280410.N



2-280410.A

|                   |  |           |       |        |         |
|-------------------|--|-----------|-------|--------|---------|
| <b>2-280416</b>   | <b>Flex végállító 25x140 Acél - galvanizált</b>  | 25,00 € • |       |        |         |
|                   | ovális furat, alkalmazható olyan esetekben ahol helyhiány van                                    |           |       |        |         |
| Hosszúság: (a)    | Szélesség: (b)   | MS: (d)   | WS:   | VB:    | Súly:   |
| 140 mm            | 40 mm  | 25 mm     | 6 mm  | 100 mm | 0,37 kg |
| <b>2-280412</b>   | <b>Flex végállító 25x156 - Alumínium</b>   | 24,00 € • |       |        |         |
|                   | ovális furat, rozsdamentes acél feldolgozásához, alkalmazható olyan esetekben ahol helyhiány van |           |       |        |         |
| Hosszúság: (a)    | Szélesség: (b)   | MS: (d)   | WS:   | VB:    | Súly:   |
| 156 mm            | 52 mm  | 25 mm     | 12 mm | 100 mm | 0,30 kg |
| <b>2-280410.N</b> | <b>Univerzális végállító 150 L - nitridált</b>   | 41,00 € • |       |        |         |
|                   | ovális furat   |           |       |        |         |
| Hosszúság: (a)    | Szélesség: (b)   | MS: (d)   | WS:   | VB:    | Súly:   |
| 150 mm            | 50 mm  | 25 mm     | -     | 100 mm | 0,78 kg |
| <b>2-280410.A</b> | <b>Univerzális végállító 150 L - Alumínium</b>   | 43,00 € • |       |        |         |
|                   | ovális furat, rozsdamentes acél feldolgozásához  |           |       |        |         |
| Hosszúság: (a)    | Szélesség: (b)   | MS: (d)   | WS:   | VB:    | Súly:   |
| 150 mm            | 50 mm  | 25 mm     | -     | 100 mm | 0,30 kg |

MS=Anyag vastagság; WS=falvastagság; VB=beállítási határ;



Részletes információk a termékekről a következő címen:  
www.siegmund.com/F-stop28

= Karcállóság

= Hegesztési fröcskölés védelem

= Rozsdásodás elleni védelem

= Alumínium

= skála

• = Termék raktáron van

○ = Termék rendelés után kerül legyártásra

Magyarázat 3 oldalon



2-280420.N



2-280420.A



2-280410.1.N



2-280410.2.N

|                     |  |                      |
|---------------------|--|----------------------|
| <b>2-280420.N</b>   | <b>Univerzális végállító 225 L - nitridált</b>                             | 62,00 € •            |
|                     | prizmákkal és adapterekkel kombinálható                                    |                      |
| Hosszúság: (a)      | Szélesség: (b)   | MS: (d) VB: Súly:    |
| 225 mm              | 50 mm  | 25 mm 100 mm 1,40 kg |
| <b>2-280420.A</b>   | <b>Univerzális végállító 225 L - Alumínium</b>                             | 62,00 € •            |
|                     | rozsdamentes acél feldolgozásához, prizmákkal és adapterekkel kombinálható |                      |
| Hosszúság: (a)      | Szélesség: (b)   | MS: (d) VB: Súly:    |
| 225 mm              | 50 mm  | 25 mm 100 mm 0,55 kg |
| <b>2-280410.1.N</b> | <b>Univerzális végállító 200 L - nitridált</b>                             | 48,00 € •            |
|                     | ovális furat   |                      |
| Hosszúság: (a)      | Szélesség: (b)   | MS: (d) VB: Súly:    |
| 200 mm              | 50 mm  | 25 mm 150 mm 1,00 kg |
| <b>2-280410.2.N</b> | <b>Univerzális végállító 250 L - nitridált</b>                             | 51,00 € •            |
|                     | ovális furat   |                      |
| Hosszúság: (a)      | Szélesség: (b)   | MS: (d) VB: Súly:    |
| 250 mm              | 50 mm  | 25 mm 200 mm 1,20 kg |

MS=Anyag vastagság; VB=beállítási határ;



2-280421



2-280426.N

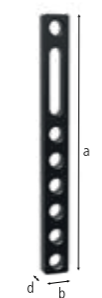

2-280427.N

|                   |  |                      |
|-------------------|--|----------------------|
| <b>2-280421</b>   | <b>Univerzális végállító 225 L FDS rugós tartóval - polírozott</b> | 62,00 € •            |
|                   | rugós tartóval   |                      |
| Hosszúság: (a)    | Szélesség: (b)   | MS: (d) VB: Súly:    |
| 225 mm            | 50 mm  | 25 mm 100 mm 1,40 kg |
| <b>2-280426.N</b> | <b>Univerzális végállító 300 - nitridált</b>                       | 62,00 € •            |
|                   | 3 rendszerfurat  |                      |
| Hosszúság: (a)    | Szélesség: (b)   | MS: (d) VB: Súly:    |
| 300 mm            | 50 mm  | 25 mm 100 mm 1,85 kg |
| <b>2-280427.N</b> | <b>Univerzális végállító 500 - nitridált</b>                       | 83,00 € •            |
|                   | 7 rendszerfurat  |                      |
| Hosszúság: (a)    | Szélesség: (b)   | MS: (d) VB: Súly:    |
| 500 mm            | 50 mm  | 25 mm 100 mm 3,30 kg |

MS=Anyag vastagság; VB=beállítási határ;



2-280407.N



2-280408.N



2-280409.N

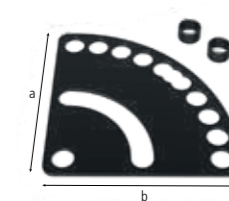

2-280455.N

|                   |  |               |
|-------------------|--|---------------|
| <b>2-280407.N</b> | <b>Univerzális végállító 100 - nitridált</b>                   | 26,00 € •     |
|                   | 2 rendszerfurat, furattávolság 50 mm                           |               |
| Hosszúság: (a)    | Szélesség: (b)   | MS: (d) Súly: |
| 100 mm            | 50 mm  | 25 mm 0,75 kg |
| <b>2-280408.N</b> | <b>Univerzális végállító 150 - nitridált</b>                   | 33,00 € •     |
|                   | 3 rendszerfurat, furattávolság 50 mm                           |               |
| Hosszúság: (a)    | Szélesség: (b)   | MS: (d) Súly: |
| 150 mm            | 50 mm  | 25 mm 1,10 kg |
| <b>2-280409.N</b> | <b>Univerzális végállító 250 - nitridált</b>                   | 48,00 € •     |
|                   | 5 rendszerfurat, furattávolság 50 mm                           |               |
| Hosszúság: (a)    | Szélesség: (b)   | MS: (d) Súly: |
| 250 mm            | 50 mm  | 25 mm 1,80 kg |
| <b>2-280455.N</b> | <b>Beállító lemez - nitridált</b>                              | 57,00 € •     |
|                   | tartalmaz 2x Távtartó persely, végtelen beállítás 0-90° között |               |
| Hosszúság: (a)    | Szélesség: (b)   | MS: (d) Súly: |
| 250 mm            | 250 mm   | 5 mm 1,50 kg  |

MS=Anyag vastagság;



2-280422.N

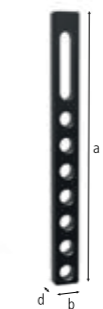

2-280424.N

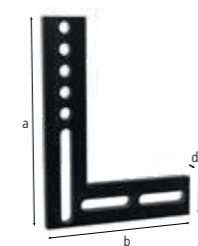

2-280444

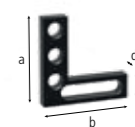

2-280445

|                   |  |                                 |
|-------------------|--|---------------------------------|
| <b>2-280422.N</b> | <b>Univerzális végállító 325 L - nitridált</b> | 64,00 € •                       |
|                   | 3 rendszerfurat                                |                                 |
| Hosszúság: (a)    | Szélesség: (b)                                 | Magasság: (c) MS: (d) VB: Súly: |
| 325 mm            | 50 mm  | - 25 mm 100 mm 2,10 kg          |
| <b>2-280424.N</b> | <b>Univerzális végállító 525 L - nitridált</b> | 79,00 € •                       |
|                   | 7 rendszerfurat                                |                                 |
| Hosszúság: (a)    | Szélesség: (b)                                 | Magasság: (c) MS: (d) VB: Súly: |
| 525 mm            | 50 mm  | - 25 mm 100 mm 3,50 kg          |
| <b>2-280444</b>   | <b>Sík derékszög 500 Nagy - polírozott</b>     | 218,00 € •                      |
|                   | 5 rendszerfurat, 90 fokban beállításhoz        |                                 |
| Hosszúság: (a)    | Szélesség: (b)                                 | Magasság: (c) MS: (d) VB: Súly: |
| 500 mm            | 375 mm   | 100 mm 25 mm - 12,00 kg         |
| <b>2-280445</b>   | <b>Sík derékszög 175 Kicsi - polírozott</b>    | 87,00 € •                       |
|                   | 3 rendszerfurat                                |                                 |
| Hosszúság: (a)    | Szélesség: (b)                                 | Magasság: (c) MS: (d) VB: Súly: |
| 175 mm            | 175 mm   | 50 mm 25 mm - 1,85 kg           |

MS=Anyag vastagság; VB=beállítási határ;



Részletes információk a termékekről a következő címen:  
www.siegmund.com/F-stop28



2-280430.N



2-280432.N



2-280434.N

|                   |   |                |
|-------------------|---|----------------|
| <b>2-280430.N</b> | <b>Univerzális végállító 500 S - nitridált</b>  | 86,00 € •      |
|                   | 5 rendszerfurat                                 |                |
| Hosszúság: (a)    | Szélesség: (b)                                  | MS: (d)        |
| 500 mm            | 100 mm  | 25 mm          |
|                   |   | VB: 200 mm     |
|                   |   | Súly: 7,90 kg  |
| <b>2-280432.N</b> | <b>Univerzális végállító 750 S - nitridált</b>  | 109,00 € •     |
|                   | 10 rendszerfurat                                |                |
| Hosszúság: (a)    | Szélesség: (b)                                  | MS: (d)        |
| 750 mm            | 100 mm  | 25 mm          |
|                   |   | VB: 200 mm     |
|                   |   | Súly: 12,10 kg |
| <b>2-280434.N</b> | <b>Univerzális végállító 1000 S - nitridált</b> | 123,00 € •     |
|                   | 15 rendszerfurat                                |                |
| Hosszúság: (a)    | Szélesség: (b)                                  | MS: (d)        |
| 1.000 mm          | 100 mm  | 25 mm          |
|                   |   | VB: 200 mm     |
|                   |   | Súly: 16,30 kg |

MS=Anyag vastagság; VB=beállítási határ;

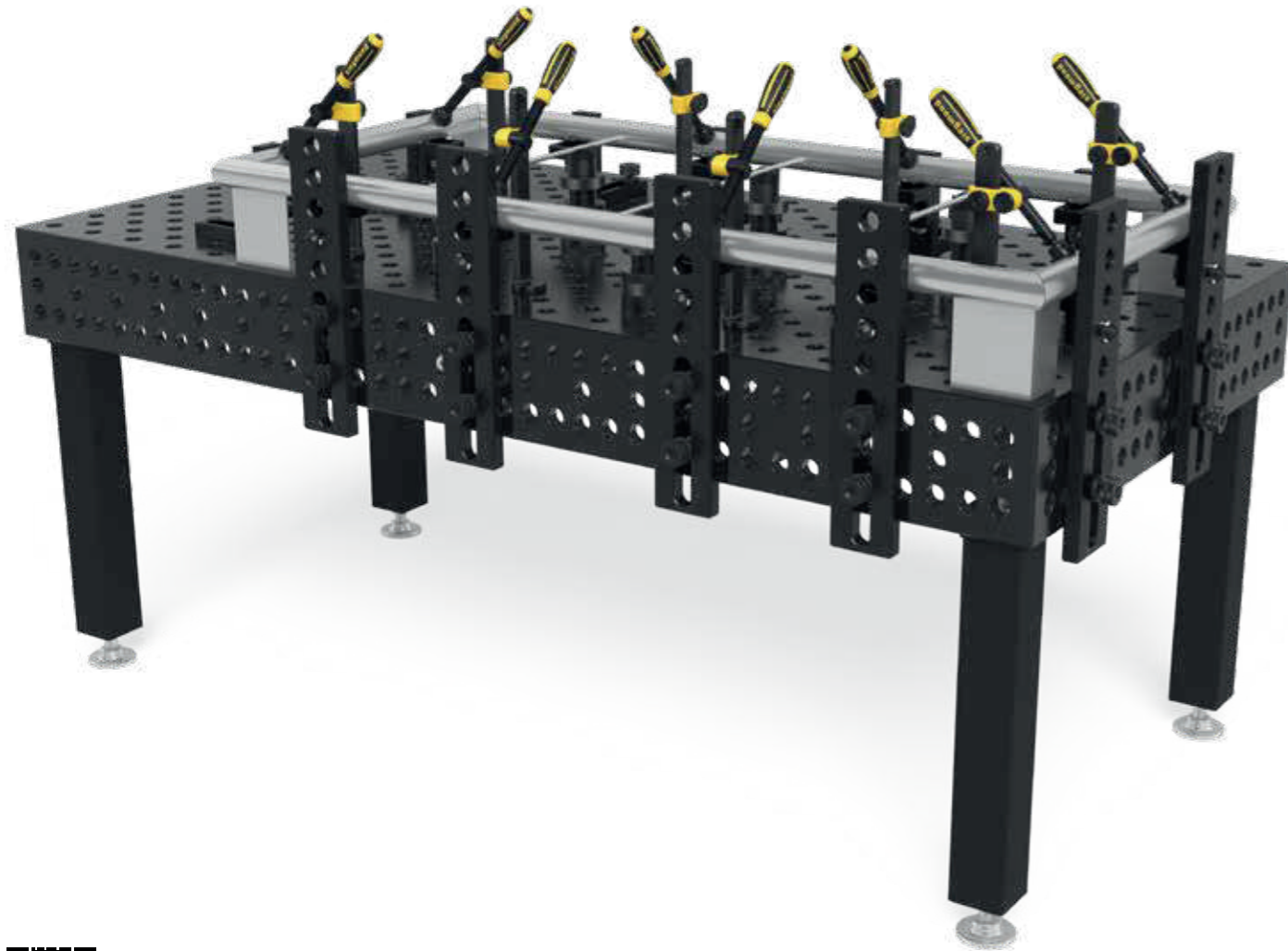

Részletes információk a termékekről a következő címen:  
[www.siegmund.com/F-stop28](http://www.siegmund.com/F-stop28)

= Karcállóság

= Hegesztési fröcskölés védelem

= Rozsdásodás elleni védelem

• = Termék raktáron van

○ = Termék rendelés után kerül legyártásra

» Könnyű háromdimenziós munka Siegmund derékszögeivel.

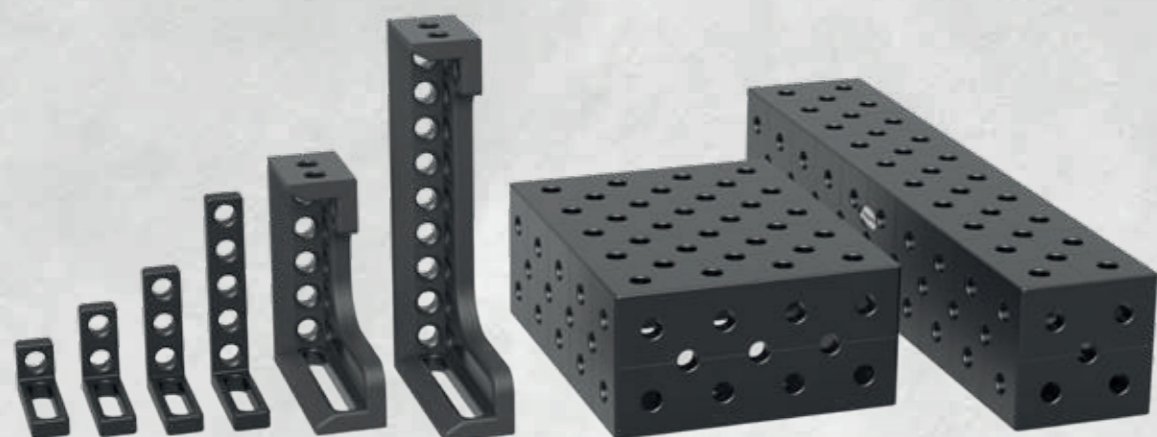

**Különböző méretek és stílusok**

Válasszon a formák, változatok és méretek széles skálájából. Szinte az összes eszközünk nitridált és kopásmentes, korrózióálló és tartós felületet kínál. Különleges alumínium derékszögeket is kínálunk rozsdamentes acélok feldolgozásához.

**Könnyű munkavégzés három dimenzióban**

Akár az alkatrészek ütközőjeként, akár az asztal meghosszabbításaként – a Siegmund szorító derékszögei megnyitják a háromdimenziós szorítás világát. Számos eszközünk rendelkezik a pontos pozicionáláshoz méretskálával. Gyorsan rögzíthető csavarjainkat hegesztőasztalokra, ütközőkre és négyzetekre történő rögzítéshez ajánljuk.

**Lekerekített sarkok és élek**

A sarkok és élek sugara jó élvédelmet nyújt a tartozékoknak. Ez csökkenti az alkatrészek vagy más Siegmund tartozékok károsodását az összeszerelés során, valamint csökkenti a sérülések kockázatát belső és külső szállítás során.

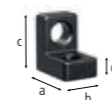

2-280105.N



2-280107.N

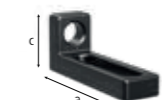

2-280109.N

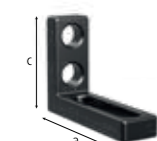

2-280109.1.N

|                     |   |            |
|---------------------|---|------------|
| <b>2-280105.N</b>   | <b>Végállító és szorító derékszög 75 L - nitridált</b>            | 51,00 € •  |
|                     | furat / furat   |            |
|                     | Hosszúság: (a) Szélesség: (b) Magasság: (c) MS: (d) Súly:         |            |
|                     | 75 mm 50 mm 75 mm 25 mm 1,00 kg                                   |            |
| <b>2-280107.N</b>   | <b>Rögzítő derékszög - nitridált</b>                              | 128,00 € • |
|                     | a hegesztőasztalok tartó- és alapsíneivel való összekapcsolásához |            |
|                     | Hosszúság: (a) Szélesség: (b) Magasság: (c) MS: (d) Súly:         |            |
|                     | 75 mm 150 mm 75 mm 25 mm 2,90 kg                                  |            |
| <b>2-280109.N</b>   | <b>Végállító és szorító derékszög 175 SL - nitridált</b>          | 84,00 € •  |
|                     | furat / ovális furat  |            |
|                     | Hosszúság: (a) Szélesség: (b) Magasság: (c) MS: (d) Súly:         |            |
|                     | 175 mm 50 mm 75 mm 25 mm 1,40 kg                                  |            |
| <b>2-280109.1.N</b> | <b>Végállító és szorító derékszög 175 ML - nitridált</b>          | 90,00 € •  |
|                     | furat / ovális furat  |            |
|                     | Hosszúság: (a) Szélesség: (b) Magasság: (c) MS: (d) Súly:         |            |
|                     | 175 mm 50 mm 125 mm 25 mm 1,80 kg                                 |            |

MS=Anyag vastagság;

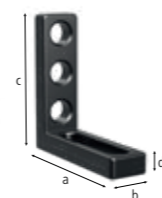

2-280110.N

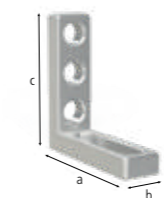

2-280110.A

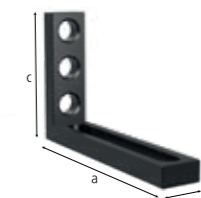

2-280115.N

|                   |   |            |
|-------------------|---|------------|
| <b>2-280110.N</b> | <b>Végállító és szorító derékszög 175 L - nitridált</b>   | 107,00 € • |
|                   | furat / ovális furat                                      |            |
|                   | Hosszúság: (a) Szélesség: (b) Magasság: (c) MS: (d) Súly: |            |
|                   | 175 mm 50 mm 175 mm 25 mm 1,95 kg                         |            |
| <b>2-280110.A</b> | <b>Végállító és szorító derékszög 175 L - Alumínium</b>   | 119,00 € • |
|                   | furat / ovális furat                                      |            |
|                   | Hosszúság: (a) Szélesség: (b) Magasság: (c) MS: (d) Súly: |            |
|                   | 175 mm 50 mm 175 mm 25 mm 0,80 kg                         |            |
| <b>2-280115.N</b> | <b>Végállító és szorító derékszög 275 WL - nitridált</b>  | 117,00 € • |
|                   | furat / ovális furat 200                                  |            |
|                   | Hosszúság: (a) Szélesség: (b) Magasság: (c) MS: (d) Súly: |            |
|                   | 275 mm 50 mm 175 mm 25 mm 2,50 kg                         |            |

MS=Anyag vastagság;



Részletes információk a termékekről a következő címen:  
www.siegmund.com/F-square28

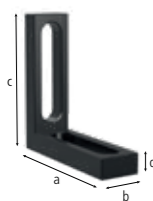

2-280111.N

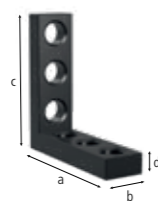

2-280113.N

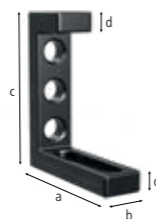

2-280114.N



2-280112.N

|                   |   |            |
|-------------------|---|------------|
| <b>2-280111.N</b> | <b>Végállító és szorító derékszög 175 WL - nitridált</b>                          | 107,00 € • |
|                   | ovális furat / ovális furat 100, Rögzíthető minden irányban                       |            |
|                   | Hosszúság: (a) Szélesség: (b) Magasság: (c) MS: (d) Súly:                         |            |
|                   | 175 mm 50 mm 175 mm 25 mm 1,80 kg   |            |
| <b>2-280113.N</b> | <b>Végállító és szorító derékszög 175 VL - nitridált</b>                          | 100,00 € • |
|                   | furat / furat   |            |
|                   | Hosszúság: (a) Szélesség: (b) Magasság: (c) MS: (d) Súly:                         |            |
|                   | 175 mm 50 mm 175 mm 25 mm 2,40 kg   |            |
| <b>2-280114.N</b> | <b>Végállító és szorító derékszög 200 L - nitridált</b>                           | 129,00 € • |
|                   | furat / ovális furat  |            |
|                   | Hosszúság: (a) Szélesség: (b) Magasság: (c) MS: (d) Súly:                         |            |
|                   | 175 mm 50 mm 200 mm 25 mm 2,71 kg   |            |
| <b>2-280112.N</b> | <b>Végállító és szorító derékszög 275 L - nitridált</b>                           | 117,00 € • |
|                   | furat / ovális furat, derékszög alakú és asztal hosszabbító könnyű alkatrészekhez |            |
|                   | Hosszúság: (a) Szélesség: (b) Magasság: (c) MS: (d) Súly:                         |            |
|                   | 175 mm 50 mm 275 mm 25 mm 2,80 kg   |            |

MS=Anyag vastagság;



2-280124.N

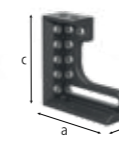

2-280126.N



2-280130.N

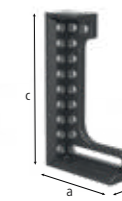

2-280132.N

|                   |   |            |
|-------------------|---|------------|
| <b>2-280124.N</b> | <b>Végállító és szorító derékszög 300 GK bal - nitridált</b>  | 263,00 € • |
|                   | végállító balos, asztal kiterjesztésként használható, nehéz alkatrészekhez, anyag: GGG40, rendelés párban ajánlott  |            |
|                   | Hosszúság: (a) Szélesség: (b) Magasság: (c) MS: (d) Súly:   |            |
|                   | 280 mm 95 mm 300 mm 27 mm 12,90 kg  |            |
| <b>2-280126.N</b> | <b>Végállító és szorító derékszög 300 GK jobb - nitridált</b>   | 263,00 € • |
|                   | végállító jobbos, asztal kiterjesztésként használható, nehéz alkatrészekhez, anyag: GGG40, rendelés párban ajánlott |            |
|                   | Hosszúság: (a) Szélesség: (b) Magasság: (c) MS: (d) Súly:   |            |
|                   | 280 mm 95 mm 300 mm 27 mm 12,90 kg  |            |
| <b>2-280130.N</b> | <b>Végállító és szorító derékszög 500 GK bal - nitridált</b>  | 326,00 € • |
|                   | végállító balos, asztal kiterjesztésként használható, nehéz alkatrészekhez, anyag: GGG40, rendelés párban ajánlott  |            |
|                   | Hosszúság: (a) Szélesség: (b) Magasság: (c) MS: (d) Súly:   |            |
|                   | 280 mm 95 mm 500 mm 27 mm 17,50 kg  |            |
| <b>2-280132.N</b> | <b>Végállító és szorító derékszög 500 GK jobb - nitridált</b>   | 326,00 € • |
|                   | végállító jobbos, asztal kiterjesztésként használható, nehéz alkatrészekhez, anyag: GGG40, rendelés párban ajánlott |            |
|                   | Hosszúság: (a) Szélesség: (b) Magasság: (c) MS: (d) Súly:   |            |
|                   | 280 mm 95 mm 500 mm 27 mm 17,50 kg  |            |

MS=Anyag vastagság;

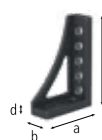

2-280152.N



2-280162.N



2-280166.N

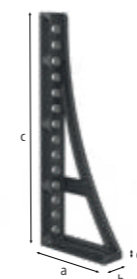

2-280167.N

|                   |   |            |
|-------------------|---|------------|
| <b>2-280152.N</b> | <b>Végállító és szorító derékszög 300 G - nitridált</b>             | 167,00 € • |
|                   | végállító balos, asztal kiterjesztésként használható, anyag: GGG40  |            |
|                   | Hosszúság: (a) Szélesség: (b) Magasság: (c) MS: (d) Súly:           |            |
|                   | 200 mm 75 mm 300 mm 27 mm 6,52 kg                                   |            |
| <b>2-280162.N</b> | <b>Végállító és szorító derékszög 500 G - nitridált</b>             | 218,00 € • |
|                   | végállító balos, asztal kiterjesztésként használható, anyag: GGG40  |            |
|                   | Hosszúság: (a) Szélesség: (b) Magasság: (c) MS: (d) Súly:           |            |
|                   | 200 mm 75 mm 500 mm 27 mm 9,40 kg                                   |            |
| <b>2-280166.N</b> | <b>Végállító és szorító derékszög 750 G bal - nitridált</b>         | 267,00 € • |
|                   | végállító balos, asztal kiterjesztésként használható, anyag: GGG40  |            |
|                   | Hosszúság: (a) Szélesség: (b) Magasság: (c) MS: (d) Súly:           |            |
|                   | 276 mm 85 mm 750 mm 27 mm 13,60 kg                                  |            |
| <b>2-280167.N</b> | <b>Végállító és szorító derékszög 750 G jobb - nitridált</b>        | 267,00 € • |
|                   | végállító jobbos, asztal kiterjesztésként használható, anyag: GGG40 |            |
|                   | Hosszúság: (a) Szélesség: (b) Magasság: (c) MS: (d) Súly:           |            |
|                   | 276 mm 85 mm 750 mm 27 mm 13,60 kg                                  |            |

MS=Anyag vastagság;

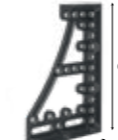

2-280134.N

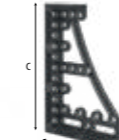

2-280136.N



2-280144.N

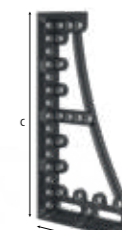

2-280146.N

|                   |   |            |
|-------------------|---|------------|
| <b>2-280134.N</b> | <b>Végállító és szorító derékszög 600 GK bal - nitridált</b>  | 395,00 € • |
|                   | végállító balos, asztal kiterjesztésként használható, nehéz alkatrészekhez, anyag: GGG40, rendelés párban ajánlott  |            |
|                   | Hosszúság: (a) Szélesség: (b) Magasság: (c) MS: (d) Súly:   |            |
|                   | 376 mm 95 mm 600 mm 27 mm 22,50 kg  |            |
| <b>2-280136.N</b> | <b>Végállító és szorító derékszög 600 GK jobb - nitridált</b>   | 395,00 € • |
|                   | végállító jobbos, asztal kiterjesztésként használható, nehéz alkatrészekhez, anyag: GGG40, rendelés párban ajánlott |            |
|                   | Hosszúság: (a) Szélesség: (b) Magasság: (c) MS: (d) Súly:   |            |
|                   | 376 mm 95 mm 600 mm 27 mm 22,50 kg  |            |
| <b>2-280144.N</b> | <b>Végállító és szorító derékszög 800 GK bal - nitridált</b>  | 483,00 € • |
|                   | végállító balos, asztal kiterjesztésként használható, nehéz alkatrészekhez, anyag: GGG40, rendelés párban ajánlott  |            |
|                   | Hosszúság: (a) Szélesség: (b) Magasság: (c) MS: (d) Súly:   |            |
|                   | 376 mm 95 mm 800 mm 27 mm 27,00 kg  |            |
| <b>2-280146.N</b> | <b>Végállító és szorító derékszög 800 GK jobb - nitridált</b>   | 483,00 € • |
|                   | végállító jobbos, asztal kiterjesztésként használható, nehéz alkatrészekhez, anyag: GGG40, rendelés párban ajánlott |            |
|                   | Hosszúság: (a) Szélesség: (b) Magasság: (c) MS: (d) Súly:   |            |
|                   | 376 mm 95 mm 800 mm 27 mm 27,00 kg  |            |

MS=Anyag vastagság;



Részletes információk a termékekről a következő címen:  
www.siegmund.com/F-square28

= Karcállóság = Hegesztési fröcskölés védelem = Rozsdásodás elleni védelem = skála

• = Termék raktáron van

○ = Termék rendelés után kerül legyártásra

Magyarázat 3 oldalon

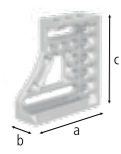

2-280120

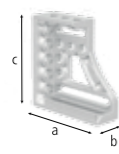

2-280121



2-280138

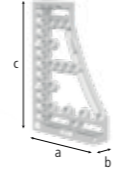

2-280139

|                 |   |                 |
|-----------------|---|-----------------|
| <b>2-280120</b> | <b>Végállító és szorító derékszög 300 GK bal - alumínium-titánium</b>   | <b>304,00 €</b> |
|                 | asztal kiterjesztésként használható, nehéz alkatrészekhez, a nitridált öntöttvas keménysége nem érhető el, rendelés párban ajánlott |                 |
| Hosszúság: (a)  | Szélesség: (b)  | Magasság: (c)   |
| MS: (d)         | Súly:   |                 |
| 280 mm          | 95 mm   | 300 mm          |
|                 |   | 27 mm           |
|                 |   | 5,00 kg         |
| <b>2-280121</b> | <b>Végállító és szorító derékszög 300 GK jobb - alumínium-titánium</b>  | <b>304,00 €</b> |
|                 | asztal kiterjesztésként használható, nehéz alkatrészekhez, a nitridált öntöttvas keménysége nem érhető el, rendelés párban ajánlott |                 |
| Hosszúság: (a)  | Szélesség: (b)  | Magasság: (c)   |
| MS: (d)         | Súly:   |                 |
| 280 mm          | 95 mm   | 300 mm          |
|                 |   | 27 mm           |
|                 |   | 5,00 kg         |
| <b>2-280138</b> | <b>Végállító és szorító derékszög 600 GK bal - alumínium-titánium</b>   | <b>475,00 €</b> |
|                 | asztal kiterjesztésként használható, nehéz alkatrészekhez, a nitridált öntöttvas keménysége nem érhető el, rendelés párban ajánlott |                 |
| Hosszúság: (a)  | Szélesség: (b)  | Magasság: (c)   |
| MS: (d)         | Súly:   |                 |
| 376 mm          | 95 mm   | 600 mm          |
|                 |   | 27 mm           |
|                 |   | 8,70 kg         |
| <b>2-280139</b> | <b>Végállító és szorító derékszög 600 GK jobb - alumínium-titánium</b>  | <b>475,00 €</b> |
|                 | asztal kiterjesztésként használható, nehéz alkatrészekhez, a nitridált öntöttvas keménysége nem érhető el, rendelés párban ajánlott |                 |
| Hosszúság: (a)  | Szélesség: (b)  | Magasság: (c)   |
| MS: (d)         | Súly:   |                 |
| 376 mm          | 95 mm   | 600 mm          |
|                 |   | 27 mm           |
|                 |   | 8,70 kg         |

MS=Anyag vastagság;



2-280140



2-280141



2-280148



2-280149

|                 |   |                 |
|-----------------|---|-----------------|
| <b>2-280140</b> | <b>Végállító és szorító derékszög 800 GK bal - alumínium-titánium</b>   | <b>584,00 €</b> |
|                 | asztal kiterjesztésként használható, nehéz alkatrészekhez, a nitridált öntöttvas keménysége nem érhető el, rendelés párban ajánlott |                 |
| Hosszúság: (a)  | Szélesség: (b)  | Magasság: (c)   |
| MS: (d)         | Súly:   |                 |
| 376 mm          | 95 mm   | 800 mm          |
|                 |   | 27 mm           |
|                 |   | 10,40 kg        |
| <b>2-280141</b> | <b>Végállító és szorító derékszög 800 GK jobb - alumínium-titánium</b>  | <b>584,00 €</b> |
|                 | asztal kiterjesztésként használható, nehéz alkatrészekhez, a nitridált öntöttvas keménysége nem érhető el, rendelés párban ajánlott |                 |
| Hosszúság: (a)  | Szélesség: (b)  | Magasság: (c)   |
| MS: (d)         | Súly:   |                 |
| 376 mm          | 95 mm   | 800 mm          |
|                 |   | 27 mm           |
|                 |   | 10,40 kg        |
| <b>2-280148</b> | <b>Végállító és szorító derékszög 1200 GK bal - alumínium-titánium</b>  | <b>923,00 €</b> |
|                 | asztal kiterjesztésként használható, nehéz alkatrészekhez, a nitridált öntöttvas keménysége nem érhető el, rendelés párban ajánlott |                 |
| Hosszúság: (a)  | Szélesség: (b)  | Magasság: (c)   |
| MS: (d)         | Súly:   |                 |
| 376 mm          | 95 mm   | 1.200 mm        |
|                 |   | 27 mm           |
|                 |   | 13,50 kg        |
| <b>2-280149</b> | <b>Végállító és szorító derékszög 1200 GK jobb - alumínium-titánium</b>   | <b>923,00 €</b> |
|                 | asztal kiterjesztésként használható, nehéz alkatrészekhez, a nitridált öntöttvas keménysége nem érhető el, rendelés párban ajánlott |                 |
| Hosszúság: (a)  | Szélesség: (b)  | Magasság: (c)   |
| MS: (d)         | Súly:   |                 |
| 376 mm          | 95 mm   | 1.200 mm        |
|                 |   | 27 mm           |
|                 |   | 13,50 kg        |

MS=Anyag vastagság;



Részletes információk a termékekről a következő címen:  
www.siegmund.com/F-square28



2-280164.N



2-280165.N

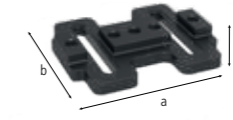

2-280195.N

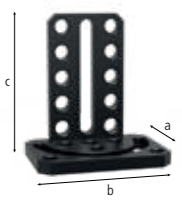

2-280101.N

|                   |   |                 |
|-------------------|---|-----------------|
| <b>2-280164.N</b> | <b>Végállító és szorító derékszög 500 G Forgó szögbeállító bal - nitridált</b>                        | <b>305,00 €</b> |
|                   | asztal kiterjesztésként használható, anyag: GGG40, rendelés párban ajánlott                           |                 |
| Hosszúság: (a)    | Szélesség: (b)  | Magasság: (c)   |
| MS: (d)           | Súly:   |                 |
| 276 mm            | 95 mm   | 500 mm          |
|                   |   | 27 mm           |
|                   |   | 11,50 kg        |
| <b>2-280165.N</b> | <b>Végállító és szorító derékszög 500 G Forgó szögbeállító jobb - nitridált</b>                       | <b>305,00 €</b> |
|                   | asztal kiterjesztésként használható, anyag: GGG40, rendelés párban ajánlott                           |                 |
| Hosszúság: (a)    | Szélesség: (b)  | Magasság: (c)   |
| MS: (d)           | Súly:   |                 |
| 276 mm            | 95 mm   | 500 mm          |
|                   |   | 27 mm           |
|                   |   | 11,50 kg        |
| <b>2-280195.N</b> | <b>Csúszótalp - nitridált</b>   | <b>339,00 €</b> |
|                   | Egy derékszög kombinálása a csúszó talppal két tengelyen történő csúszást tesz lehetővé, anyag: GGG40 |                 |
| Hosszúság: (a)    | Szélesség: (b)  | Magasság: (c)   |
| MS: (d)           | Súly:   |                 |
| 350 mm            | 300 mm  | 50 mm           |
|                   |   | -               |
|                   |   | 16,00 kg        |
| <b>2-280101.N</b> | <b>Fordító derékszög 275 - nitridált</b>  | <b>362,00 €</b> |
|                   | állítás 0-180° között   |                 |
| Hosszúság: (a)    | Szélesség: (b)  | Magasság: (c)   |
| MS: (d)           | Súly:   |                 |
| 180 mm            | 250 mm  | 275 mm          |
|                   |   | -               |
|                   |   | 10,20 kg        |

MS=Anyag vastagság;

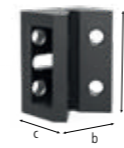

2-280190.N



2-280191.N

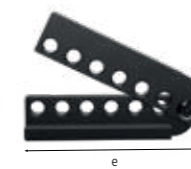

2-280170.N

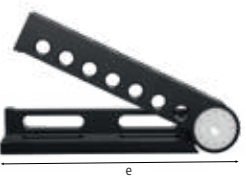

2-280171.N

|                   |   |                 |
|-------------------|---|-----------------|
| <b>2-280190.N</b> | <b>Sarokcsatlakozó kicsi öntöttvas - nitridált</b>                        | <b>235,00 €</b> |
|                   | diagonális asztalhosszabbító 45° -os szögben, anyag: GGG40                |                 |
| Hosszúság: (a)    | Szélesség: (b)  | Magasság: (c)   |
| SL: (e)           | Súly:   |                 |
| 200 mm            | 150 mm  | 120 mm          |
|                   |   | -               |
|                   |   | 11,80 kg        |
| <b>2-280191.N</b> | <b>Sarokcsatlakozó nagy öntöttvas - nitridált</b>                         | <b>315,00 €</b> |
|                   | diagonális asztalhosszabbító 45° -os szögben, anyag: GGG40                |                 |
| Hosszúság: (a)    | Szélesség: (b)  | Magasság: (c)   |
| SL: (e)           | Súly:   |                 |
| 200 mm            | 200 mm  | 170 mm          |
|                   |   | -               |
|                   |   | 15,70 kg        |
| <b>2-280170.N</b> | <b>Univerzális derékszög mechanikus szorítás - nitridált</b>              | <b>395,00 €</b> |
|                   | tartalmaz beállítási sablont, a beállítható szög tartománya 10° és 150°   |                 |
| Hosszúság: (a)    | Szélesség: (b)  | Magasság: (c)   |
| SL: (e)           | Súly:   |                 |
| -                 | -   | -               |
|                   |   | 350 mm          |
|                   |   | 14,50 kg        |
| <b>2-280171.N</b> | <b>Univerzális derékszög hidromechanikai szorítás - nitridált</b>         | <b>655,00 €</b> |
|                   | végtelen állítás 0-225° között, a 14-es imbuszkulcs (280854) nem tartozék |                 |
| Hosszúság: (a)    | Szélesség: (b)  | Magasság: (c)   |
| SL: (e)           | Súly:   |                 |
| -                 | -   | -               |
|                   |   | 475 mm          |
|                   |   | 23,00 kg        |

SL=Oldalhossz;



= skála



= Alumínium



= Titánium



= Karcállóság

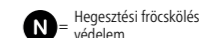

= Hegesztési fröccölés védelem

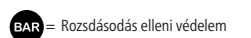

= Rozsdásodás elleni védelem

• = Termék raktáron van

○ = Termék rendelés után kerül legyártásra

Magyarázat 3 oldalon



2-280300.N

2-280301.N

2-280285.P

2-280302.N

|   |  |                   |
|---|--|-------------------|
| <b>2-280300.N</b>   | <b>Támasztó és csatlakozó keret öntöttvas 300x200x100 jobb - nitridált</b> | <b>337,00 €</b> • |
| végállító jobbos, furattávolság 50 mm, anyag: GGG40                     |  |                   |
| Hosszúság: (a)  | Szélesség: (b)   | Magasság: (c)     |
| 300 mm  | 200 mm   | 100 mm            |
| MS: (d)   | Súly:  |                   |
| 25 mm   | 19,50 kg   |                   |
| <b>2-280301.N</b>   | <b>Támasztó és csatlakozó keret öntöttvas 300x200x100 bal - nitridált</b>  | <b>337,00 €</b> • |
| végállító balos, furattávolság 50 mm, anyag: GGG40                      |  |                   |
| Hosszúság: (a)  | Szélesség: (b)   | Magasság: (c)     |
| 300 mm  | 200 mm   | 100 mm            |
| MS: (d)   | Súly:  |                   |
| 25 mm   | 19,50 kg   |                   |
| <b>2-280285.P</b>   | <b>Rögzítő egység 400x350x200 - Plazma-nitridált</b>                       | <b>760,00 €</b> • |
| ötoldalú, furattávolság 50 mm   |  |                   |
| Hosszúság: (a)  | Szélesség: (b)   | Magasság: (c)     |
| 400 mm  | 350 mm   | 200 mm            |
| MS: (d)   | Súly:  |                   |
| 25 mm   | 60,00 kg   |                   |
| <b>2-280302.N</b>   | <b>Mozgatható szögállító - nitridált</b>                                   | <b>279,00 €</b> • |
| 4-oldalú asztalhosszabbító vagy asztalbeállító, végállító, anyag: GGG40 |  |                   |
| Hosszúság: (a)  | Szélesség: (b)   | Magasság: (c)     |
| 500 mm  | 100 mm   | 100 mm            |
| MS: (d)   | Súly:  |                   |
| -   | 15,80 kg   |                   |

MS=Anyag vastagság;

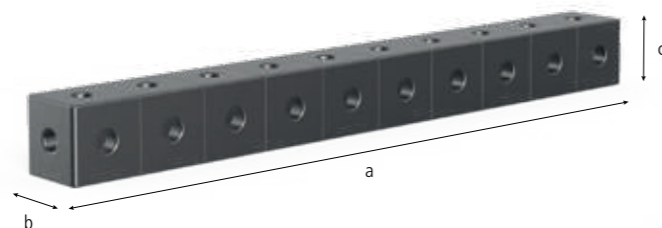

|                                      |                 |                |               |         |           |                     |
|--------------------------------------|-----------------|----------------|---------------|---------|-----------|---------------------|
| <b>Szorítósin - Plazma-nitridált</b> |                 |                |               |         |           |                     |
| sokoldalú összekötő elem             |                 |                |               |         |           |                     |
|                                      | Hosszúság: (a)  | Szélesség: (b) | Magasság: (c) | MS: (d) | Súly:     |                     |
| <b>2-280303.P</b>                    | <b>1.000 mm</b> | 100 mm         | 100 mm        | 25 mm   | 48,00 kg  | <b>757,00 €</b> ○   |
| <b>2-280303.1.P</b>                  | <b>2.000 mm</b> | 100 mm         | 100 mm        | 25 mm   | 95,00 kg  | <b>1.230,00 €</b> ○ |
| <b>2-280303.2.P</b>                  | <b>3.000 mm</b> | 100 mm         | 100 mm        | 25 mm   | 141,00 kg | <b>1.992,00 €</b> ○ |

MS=Anyag vastagság;

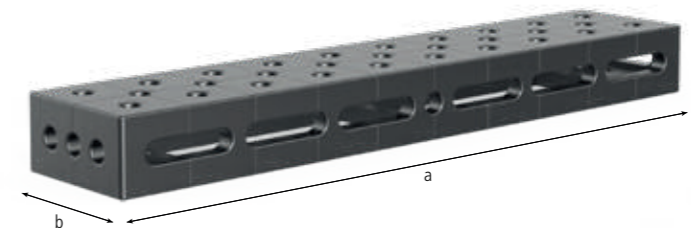

|   |                 |                |               |         |          |                   |
|---|-----------------|----------------|---------------|---------|----------|-------------------|
| <b>U-alakú derékszög 200/100 ovális furat - Plazma-nitridált</b>  |                 |                |               |         |          |                   |
| ovális furattal, asztalok csatlakoztatásához (280560.N csatlakozócsavarral), mint asztallap és függőleges felépítmény, 500 mm-től rögzítő furatokkal az asztallábakhoz, 1000 mm hosszúságtól asztalláb alátámasztás szükséges |                 |                |               |         |          |                   |
|   | Hosszúság: (a)  | Szélesség: (b) | Magasság: (c) | MS: (d) | Súly:    |                   |
| <b>2-280311.P</b>   | <b>500 mm</b>   | 200 mm         | 100 mm        | 25 mm   | 40,00 kg | <b>548,00 €</b> • |
| <b>2-280312.P</b>   | <b>500 mm</b>   | 200 mm         | 100 mm        | 25 mm   | 40,00 kg | <b>548,00 €</b> • |
| <b>2-280321.P</b>   | <b>1.000 mm</b> | 200 mm         | 100 mm        | 25 mm   | 72,00 kg | <b>870,00 €</b> • |
| <b>2-280322.P</b>   | <b>1.000 mm</b> | 200 mm         | 100 mm        | 25 mm   | 72,00 kg | <b>870,00 €</b> • |

MS=Anyag vastagság;

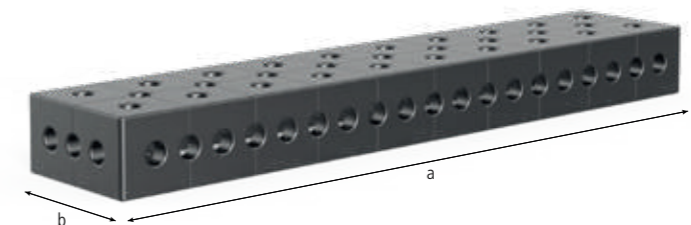

|   |                 |                |               |         |           |                     |
|---|-----------------|----------------|---------------|---------|-----------|---------------------|
| <b>U-alakú derékszög 200/100 - Plazma-nitridált</b>   |                 |                |               |         |           |                     |
| diagonális ráccsal, asztalok csatlakoztatásához (280560.N csatlakozócsavarral), mint asztallap és függőleges felépítmény, 1000 mm-től rögzítő furatokkal az asztallábakhoz, 1000 mm hosszúságtól asztalláb alátámasztás szükséges |                 |                |               |         |           |                     |
|   | Hosszúság: (a)  | Szélesség: (b) | Magasság: (c) | MS: (d) | Súly:     |                     |
| <b>2-280310.P</b>   | <b>500 mm</b>   | 200 mm         | 100 mm        | 25 mm   | 31,00 kg  | <b>452,00 €</b> •   |
| <b>2-280320.P</b>   | <b>1.000 mm</b> | 200 mm         | 100 mm        | 25 mm   | 75,00 kg  | <b>790,00 €</b> •   |
| <b>2-280330.P</b>   | <b>1.500 mm</b> | 200 mm         | 100 mm        | 25 mm   | 108,00 kg | <b>1.195,00 €</b> • |
| <b>2-280340.P</b>   | <b>2.000 mm</b> | 200 mm         | 100 mm        | 25 mm   | 141,00 kg | <b>1.532,00 €</b> • |

MS=Anyag vastagság;



Részletes információk a termékekről a következő címen:  
www.siegmund.com/F-square28

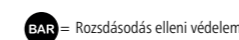
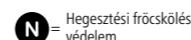
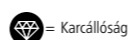

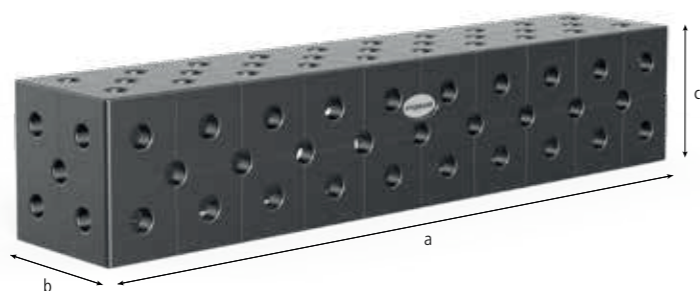

**U-alakú derékszög 200/200 - Plazma-nitridált**

diagonális ráccsal, asztalok csatlakoztatásához (280560.N csatlakozócsavarral), mint asztallap és függőleges felépítmény, 500 mm-től rögzítő furatokkal az asztallábakhoz, 1000 mm hosszúságtól asztalláb alátámasztás szükséges, a 280371 lábú alapsínen használható

|                     | Hosszúság: (a)  | Szélesség: (b) | Magasság: (c) | MS: (d) | Súly:     |                     |
|---------------------|-----------------|----------------|---------------|---------|-----------|---------------------|
| <b>2-280396.P</b>   | <b>100 mm</b>   | 200 mm         | 200 mm        | 25 mm   | 21,00 kg  | <b>364,00 € •</b>   |
| <b>2-280396.1.P</b> | <b>200 mm</b>   | 200 mm         | 200 mm        | 25 mm   | 31,00 kg  | <b>444,00 € •</b>   |
| <b>2-280360.P</b>   | <b>500 mm</b>   | 200 mm         | 200 mm        | 25 mm   | 67,00 kg  | <b>572,00 € •</b>   |
| <b>2-280370.P</b>   | <b>1.000 mm</b> | 200 mm         | 200 mm        | 25 mm   | 120,00 kg | <b>969,00 € •</b>   |
| <b>2-280380.P</b>   | <b>1.500 mm</b> | 200 mm         | 200 mm        | 25 mm   | 172,00 kg | <b>1.381,00 € •</b> |
| <b>2-280390.P</b>   | <b>2.000 mm</b> | 200 mm         | 200 mm        | 25 mm   | 225,00 kg | <b>1.706,00 € •</b> |
| <b>2-280391.P</b>   | <b>2.400 mm</b> | 200 mm         | 200 mm        | 25 mm   | 266,00 kg | <b>2.094,00 € •</b> |
| <b>2-280392.P</b>   | <b>3.000 mm</b> | 200 mm         | 200 mm        | 25 mm   | 331,00 kg | <b>2.625,00 € •</b> |
| <b>2-280394.P</b>   | <b>4.000 mm</b> | 200 mm         | 200 mm        | 25 mm   | 439,00 kg | <b>3.252,00 € •</b> |

MS=Anyag vastagság;

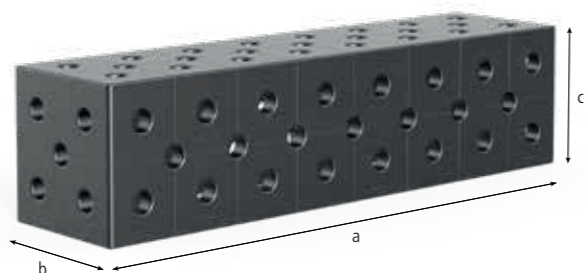

**U-alakú derékszög 200/200 speciális méret - Plazma-nitridált**

diagonális ráccsal, asztalok csatlakoztatásához (280560.N csatlakozócsavarral), mint asztallap és függőleges felépítmény, 500 mm-től rögzítő furatokkal az asztallábakhoz, 1000 mm hosszúságtól asztalláb alátámasztás szükséges, a 280371 lábú alapsínen használható

|                   | Hosszúság: (a)  | Szélesség: (b) | Magasság: (c) | MS: (d) | Súly:     |                     |
|-------------------|-----------------|----------------|---------------|---------|-----------|---------------------|
| <b>2-280362.P</b> | <b>600 mm</b>   | 200 mm         | 200 mm        | 25 mm   | 77,00 kg  | <b>726,00 € •</b>   |
| <b>2-280366.P</b> | <b>800 mm</b>   | 200 mm         | 200 mm        | 25 mm   | 99,00 kg  | <b>878,00 € •</b>   |
| <b>2-280374.P</b> | <b>1.200 mm</b> | 200 mm         | 200 mm        | 25 mm   | 140,00 kg | <b>1.207,00 € •</b> |
| <b>2-280378.P</b> | <b>1.400 mm</b> | 200 mm         | 200 mm        | 25 mm   | 162,00 kg | <b>1.334,00 € •</b> |
| <b>2-280382.P</b> | <b>1.600 mm</b> | 200 mm         | 200 mm        | 25 mm   | 182,00 kg | <b>1.491,00 € •</b> |
| <b>2-280386.P</b> | <b>1.800 mm</b> | 200 mm         | 200 mm        | 25 mm   | 204,00 kg | <b>1.620,00 € •</b> |

MS=Anyag vastagság;



**System 28 EXTREME 8.7 PREMIUM LIGHT**

**U-alakú derékszög 200/200 Premium Light - Szerszámacél 8.7 - Plazma-nitridált**

akár 40% -os súlymegtakarítás, asztalok csatlakoztatásához (800562 csatlakozócsavarral), mint asztallap és függőleges felépítmény, rögzítéshez 280511 csavarokkal Távtartó 800653.1.N szükséges, 500 mm-től rögzítő furatokkal az asztallábakhoz, 1000 mm hosszúságtól asztalláb alátámasztás szükséges, a 280371 lábú alapsínen használható

|                   | Hosszúság: (a)  | Szélesség: (b) | Magasság: (c) | MS: (d) | Súly:     |                     |
|-------------------|-----------------|----------------|---------------|---------|-----------|---------------------|
| <b>2-800360.P</b> | <b>500 mm</b>   | 200 mm         | 200 mm        | 15 mm   | 42,00 kg  | <b>551,00 € •</b>   |
| <b>2-800370.P</b> | <b>1.000 mm</b> | 200 mm         | 200 mm        | 15 mm   | 76,00 kg  | <b>933,00 € •</b>   |
| <b>2-800380.P</b> | <b>1.500 mm</b> | 200 mm         | 200 mm        | 15 mm   | 110,00 kg | <b>1.330,00 € •</b> |
| <b>2-800390.P</b> | <b>2.000 mm</b> | 200 mm         | 200 mm        | 15 mm   | 143,00 kg | <b>1.640,00 € •</b> |

MS=Anyag vastagság;



**U-alakú derékszög 400/200 diagonális ráccsal - Plazma-nitridált**

diagonális ráccsal, asztalok csatlakoztatásához (280560.N csatlakozócsavarral), mint asztallap és függőleges felépítmény, 500 mm-től rögzítő furatokkal az asztallábakhoz, 1000 mm hosszúságtól asztalláb alátámasztás szükséges, a 280371 lábú alapsínen használható

|                     | Hosszúság: (a)  | Szélesség: (b) | Magasság: (c) | MS: (d) | Súly:     |                     |
|---------------------|-----------------|----------------|---------------|---------|-----------|---------------------|
| <b>2-280360.2.P</b> | <b>500 mm</b>   | 400 mm         | 200 mm        | 25 mm   | 107,00 kg | <b>892,00 € •</b>   |
| <b>2-280370.2.P</b> | <b>1.000 mm</b> | 400 mm         | 200 mm        | 25 mm   | 188,00 kg | <b>1.453,00 € •</b> |
| <b>2-280374.2.P</b> | <b>1.200 mm</b> | 400 mm         | 200 mm        | 25 mm   | 216,00 kg | <b>2.053,00 € ○</b> |
| <b>2-280380.2.P</b> | <b>1.500 mm</b> | 400 mm         | 200 mm        | 25 mm   | 260,00 kg | <b>2.235,00 € •</b> |
| <b>2-280390.2.P</b> | <b>2.000 mm</b> | 400 mm         | 200 mm        | 25 mm   | 336,00 kg | <b>2.666,00 € •</b> |
| <b>2-280391.2.P</b> | <b>2.400 mm</b> | 400 mm         | 200 mm        | 25 mm   | 392,00 kg | <b>3.212,00 € ○</b> |
| <b>2-280392.2.P</b> | <b>3.000 mm</b> | 400 mm         | 200 mm        | 25 mm   | 489,00 kg | <b>3.950,00 € •</b> |
| <b>2-280394.2.P</b> | <b>4.000 mm</b> | 400 mm         | 200 mm        | 25 mm   | 641,00 kg | <b>5.235,00 € ○</b> |

MS=Anyag vastagság;



Részletes információk a termékekről a következő címen:  
[www.siegmund.com/F-square28](http://www.siegmund.com/F-square28)

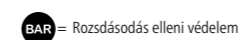
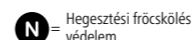
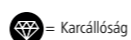

• = Termék raktáron van

○ = Termék rendelés után kerül legyártásra

Magyarázat 3 oldalon



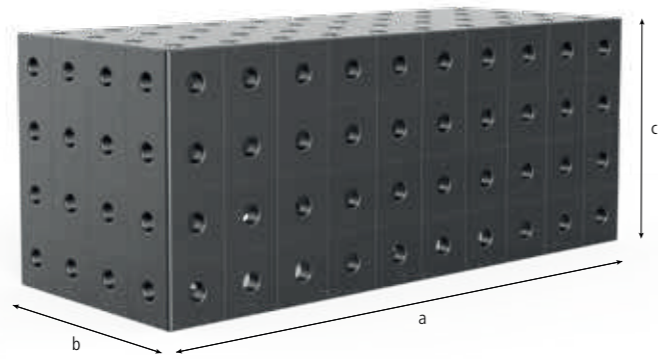

**U-alakú derékszög 400/400 - Plazma-nitridált**

nehéz munkadarabokkal ellátott felépítményekhez (csavarozás összekötő csavarral 280560.N), asztalok csatlakoztatásához (280560.N csatlakozócsavarral), 500 mm-től rögzítő furatokkal az asztallábakhoz, 1000 mm hosszúságtól asztalláb alátámasztás szükséges, a 280371 lábú alapsínen használható, Kérésre diagonális háló

|                              | Hosszúság: (a)  | Szélesség: (b) | Magasság: (c) | MS: (d) | Súly:       |              |
|------------------------------|-----------------|----------------|---------------|---------|-------------|--------------|
| <a href="#">2-280360.3.P</a> | <b>500 mm</b>   | 400 mm         | 400 mm        | 25 mm   | 176,00 kg   | 1.373,00 € ○ |
| <a href="#">2-280370.3.P</a> | <b>1.000 mm</b> | 400 mm         | 400 mm        | 25 mm   | 295,00 kg   | 2.290,00 € ● |
| <a href="#">2-280374.3.P</a> | <b>1.200 mm</b> | 400 mm         | 400 mm        | 25 mm   | 340,00 kg   | 2.599,00 € ○ |
| <a href="#">2-280380.3.P</a> | <b>1.500 mm</b> | 400 mm         | 400 mm        | 25 mm   | 414,00 kg   | 3.308,00 € ○ |
| <a href="#">2-280390.3.P</a> | <b>2.000 mm</b> | 400 mm         | 400 mm        | 25 mm   | 533,00 kg   | 4.021,00 € ○ |
| <a href="#">2-280391.3.P</a> | <b>2.400 mm</b> | 400 mm         | 400 mm        | 25 mm   | 622,00 kg   | 5.013,00 € ○ |
| <a href="#">2-280392.3.P</a> | <b>3.000 mm</b> | 400 mm         | 400 mm        | 25 mm   | 770,00 kg   | 6.043,00 € ● |
| <a href="#">2-280394.3.P</a> | <b>4.000 mm</b> | 400 mm         | 400 mm        | 25 mm   | 1.007,00 kg | 8.196,00 € ○ |

MS=Anyag vastagság;



**Felső felület**

A felső felület további tartozékok rögzítésére (derékszögek, ütközők, alapozók stb.) vagy alkatrészek terhelési felületeként használható.



**Elülső oldal**

A négyzet elülső oldala egy stabil szorítófelület, számos lehetőséggel. Ütközőkkel és hosszúságú furatú négyzetekkel kombinálva a magasság rugalmasan állítható.



**Felső alatti**

Az alsó felületen található hosszúságú furatoknak köszönhetően a négyzet milliméter pontossággal elhelyezhető az asztalon, vagy asztalhosszabbításként az asztal oldalfalán.



**Skála**

Számos eszközünk rendelkezik a pontos pozicionáláshoz méretskálával.

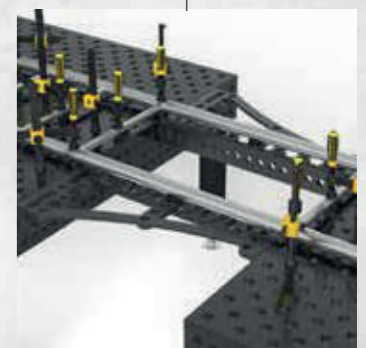

**Megállító oldal**

A széles ütközőoldal kiegészítő szorítófelületként szolgál, például asztal meghosszabbításakor.



Részletes információk a termékekről a következő címen:  
[www.siegmund.com/F-square28](http://www.siegmund.com/F-square28)

» A könnyű és olcsó nagy alkatrészek! A nagy alkatrészeket daru vagy targonca nélkül mozgassa.

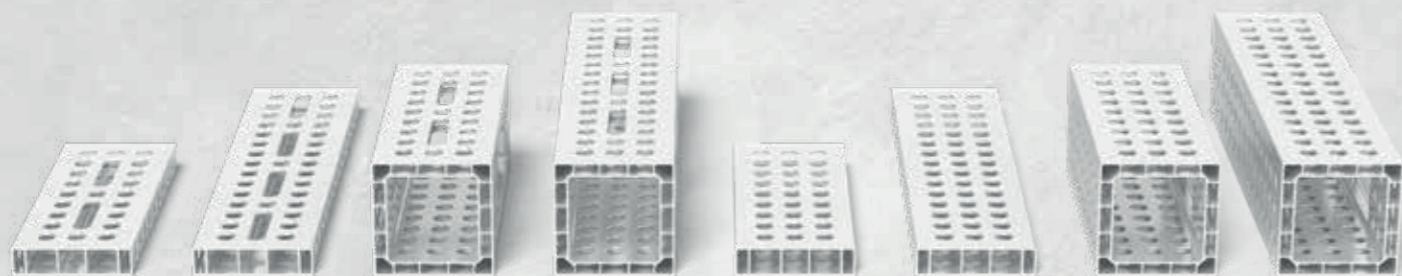

**Könnyű szorítószerszámok**

Az alumínium használata könnyű és erős szorítófelületet eredményez, amely 75 – 90% -kal könnyebb, mint a hasonló szorítószerszámok. A könnyű súlynak köszönhetően a nagy alumínium profilokat kézzel is elhelyezheti és rögzítheti.

**Megfelelő kiegészítők**

Az alumínium profilok befogásához ajánljuk rés nélküli szorítócsavarjainkat, amelyek sima felületüknek köszönhetően könnyebbé teszik a rendszerfuratok használatát. Ha alumíniumprofilokra szorítókat használunk, a kisebb anyagvastagság kompenzálására adaptereket ajánlunk. Az alumínium profilok elülső rögzítéséhez asztali csatlakozó adapterünket ajánljuk.

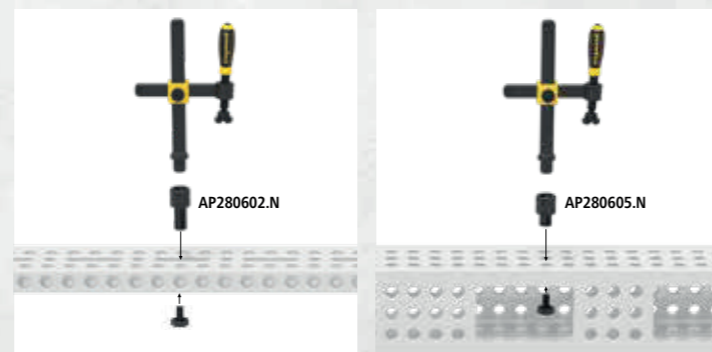
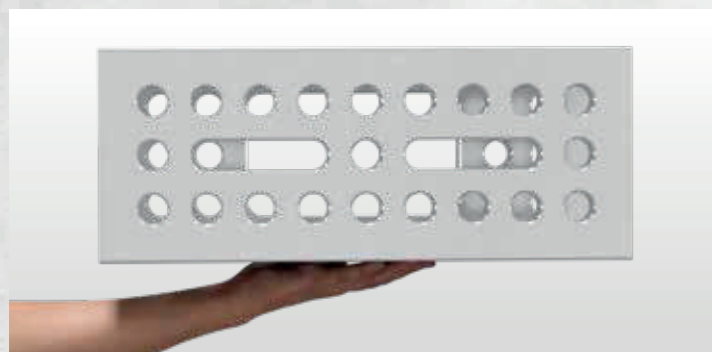

Részletes információk a termékekről a következő címen: [www.siegmund.com/F-profile](http://www.siegmund.com/F-profile)

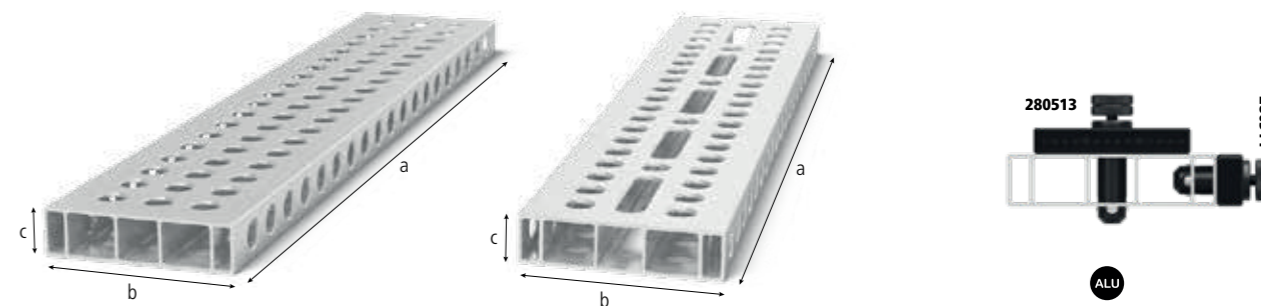

**Alumínium profil tartó 200x50 mm**

Stabil megállás a nagy méretek miatt. Teljes rácsos változat sok befogási lehetőséggel. Hosszúak lyukú változat: Változatos szorítás is lehetséges szögben. Tripla hornyú rögzítőcsavar szükséges, asztalhosszabbításként vagy függőleges rögzítőfelületként, 1000 mm hosszúságtól asztalláb alátámasztás szükséges (Szűkítő gyűrű 000546 szükséges), fontolja meg a cikk további használati útmutatásait az interneten!

| Stílus:         | Hosszúság: (a)             | Szélesség: (b) | Magasság: (c) | Súly: |          |            |
|-----------------|----------------------------|----------------|---------------|-------|----------|------------|
| 4-AR28014050.V  | 50 mm-es rács              | 500 mm         | 200 mm        | 50 mm | 2,76 kg  | 57,00 € •  |
| 4-AR28014050.VL | 50 mm-es rács ovális furat | 500 mm         | 200 mm        | 50 mm | 2,69 kg  | 65,00 € •  |
| 4-AR28014080.V  | 50 mm-es rács              | 800 mm         | 200 mm        | 50 mm | 4,37 kg  | 89,00 € •  |
| 4-AR28014080.VL | 50 mm-es rács ovális furat | 800 mm         | 200 mm        | 50 mm | 4,23 kg  | 101,00 € • |
| 4-AR28014100.V  | 50 mm-es rács              | 1.000 mm       | 200 mm        | 50 mm | 5,44 kg  | 103,00 € • |
| 4-AR28014100.VL | 50 mm-es rács ovális furat | 1.000 mm       | 200 mm        | 50 mm | 5,27 kg  | 118,00 € • |
| 4-AR28014120.V  | 50 mm-es rács              | 1.200 mm       | 200 mm        | 50 mm | 6,52 kg  | 125,00 € • |
| 4-AR28014120.VL | 50 mm-es rács ovális furat | 1.200 mm       | 200 mm        | 50 mm | 6,31 kg  | 144,00 € • |
| 4-AR28014150.V  | 50 mm-es rács              | 1.500 mm       | 200 mm        | 50 mm | 8,13 kg  | 166,00 € • |
| 4-AR28014150.VL | 50 mm-es rács ovális furat | 1.500 mm       | 200 mm        | 50 mm | 7,89 kg  | 188,00 € • |
| 4-AR28014200.V  | 50 mm-es rács              | 2.000 mm       | 200 mm        | 50 mm | 10,82 kg | 206,00 € • |
| 4-AR28014200.VL | 50 mm-es rács ovális furat | 2.000 mm       | 200 mm        | 50 mm | 10,48 kg | 237,00 € • |

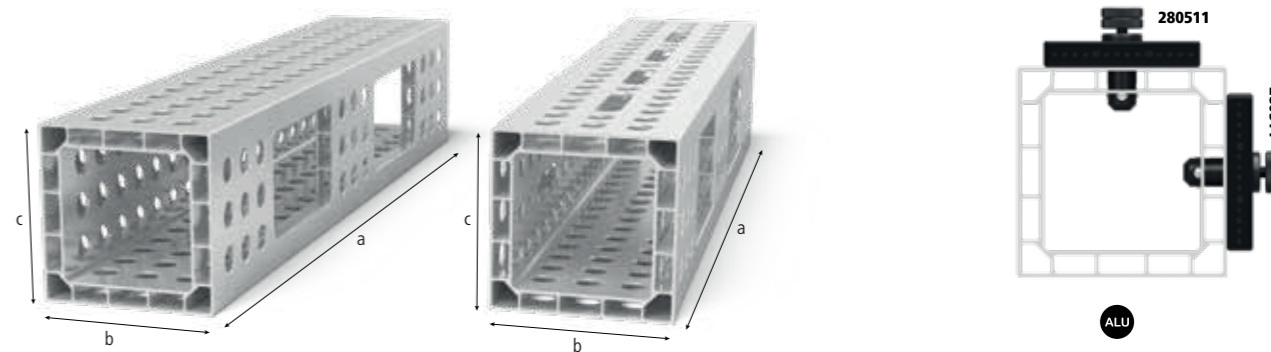

**Alumínium U-alakú derékszög 200x200 mm**

Lefeljebb 4 oldalra rögzíthető. Kérésre szorítócsavar dupla hornyú nélkül, asztalhosszabbításként vagy függőleges rögzítőfelületként, 1000 mm hosszúságtól asztalláb alátámasztás szükséges (Szűkítő gyűrű 000546 szükséges), fontolja meg a cikk további használati útmutatásait az interneten! Sík tolerancia < 1,0 mm / 1000 mm

| Stílus:         | Hosszúság: (a)             | Szélesség: (b) | Magasság: (c) | Súly:  |          |            |
|-----------------|----------------------------|----------------|---------------|--------|----------|------------|
| 4-AQ28014050.V  | 50 mm-es rács              | 500 mm         | 200 mm        | 200 mm | 6,10 kg  | 125,00 € • |
| 4-AQ28014050.VL | 50 mm-es rács ovális furat | 500 mm         | 200 mm        | 200 mm | 5,90 kg  | 130,00 € • |
| 4-AQ28014080.V  | 50 mm-es rács              | 800 mm         | 200 mm        | 200 mm | 9,40 kg  | 199,00 € • |
| 4-AQ28014080.VL | 50 mm-es rács ovális furat | 800 mm         | 200 mm        | 200 mm | 9,14 kg  | 205,00 € • |
| 4-AQ28014100.V  | 50 mm-es rács              | 1.000 mm       | 200 mm        | 200 mm | 12,00 kg | 250,00 € • |
| 4-AQ28014100.VL | 50 mm-es rács ovális furat | 1.000 mm       | 200 mm        | 200 mm | 11,60 kg | 256,00 € • |
| 4-AQ28014120.V  | 50 mm-es rács              | 1.200 mm       | 200 mm        | 200 mm | 14,30 kg | 296,00 € • |
| 4-AQ28014120.VL | 50 mm-es rács ovális furat | 1.200 mm       | 200 mm        | 200 mm | 13,85 kg | 306,00 € • |
| 4-AQ28014150.V  | 50 mm-es rács              | 1.500 mm       | 200 mm        | 200 mm | 17,80 kg | 371,00 € • |
| 4-AQ28014150.VL | 50 mm-es rács ovális furat | 1.500 mm       | 200 mm        | 200 mm | 17,35 kg | 383,00 € • |
| 4-AQ28014200.V  | 50 mm-es rács              | 2.000 mm       | 200 mm        | 200 mm | 23,70 kg | 491,00 € • |
| 4-AQ28014200.VL | 50 mm-es rács ovális furat | 2.000 mm       | 200 mm        | 200 mm | 23,04 kg | 507,00 € • |

ALU = Alumínium

• = Termék raktáron van

○ = Termék rendelés után kerül legyártásra

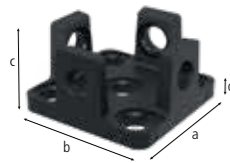

2-AP800399

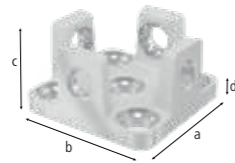

2-AP800399.AT

|                      |  |                 |
|----------------------|--|-----------------|
| <b>2-AP800399</b>    | <b>Adapter asztal csatlakoztatáshoz alumínium profilokhoz - nitridált</b>  | <b>90,00 €</b>  |
|                      | a profilok rögzítéséhez az elülső oldalon, szorítással helyezük be a profilba, rögzítéshez: 2x 280511, 4x AP280528, 2x 800653.1.N (a szállítást nem tartalmazza) |                 |
| Hosszúság: (a)       | Szélesség: (b)   | Magasság: (c)   |
| MS: (d)              | Súly:  |                 |
| 150 mm               | 150 mm   | 79 mm           |
| 15 mm                | 3,40 kg  |                 |
| <b>2-AP800399.AT</b> | <b>Adapter asztal csatlakoztatáshoz alumínium profilokhoz - alumínium-titánium</b>   | <b>117,00 €</b> |
|                      | a profilok rögzítéséhez az elülső oldalon, szorítással helyezük be a profilba, rögzítéshez: 2x 280511, 4x AP280528, 2x 800653.1.N (a szállítást nem tartalmazza) |                 |
| Hosszúság: (a)       | Szélesség: (b)   | Magasság: (c)   |
| MS: (d)              | Súly:  |                 |
| 150 mm               | 150 mm   | 79 mm           |
| 15 mm                | 1,29 kg  |                 |

MS=Anyag vastagság;



2-AP280605.N

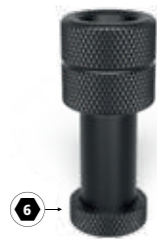

2-AP280602.N

|                     |   |                |
|---------------------|---|----------------|
| <b>2-AP280605.N</b> | <b>Csavaros szorító adapter basic - nitridált</b>   | <b>15,00 €</b> |
|                     | csavarbilincsek használata alumínium profilokban, Csavaros szorítóhoz: 280610.N, 280630.N, 280615.N, 280611.1, 280611.2 |                |
| Hosszúság: (a)      | Ø:  | Súly:          |
| 80 mm               | 45 mm   | 0,54 kg        |
| <b>2-AP280602.N</b> | <b>Csavaros szorító adapter dupla - nitridált</b>   | <b>18,00 €</b> |
|                     | csavarbilincsek használata alumínium profilokban, Csavaros szorítóhoz: 280610.N, 280630.N, 280615.N, 280611.1, 280611.2 |                |
| Hosszúság: (a)      | Ø:  | Súly:          |
| 105 mm              | 45 mm   | 0,65 kg        |

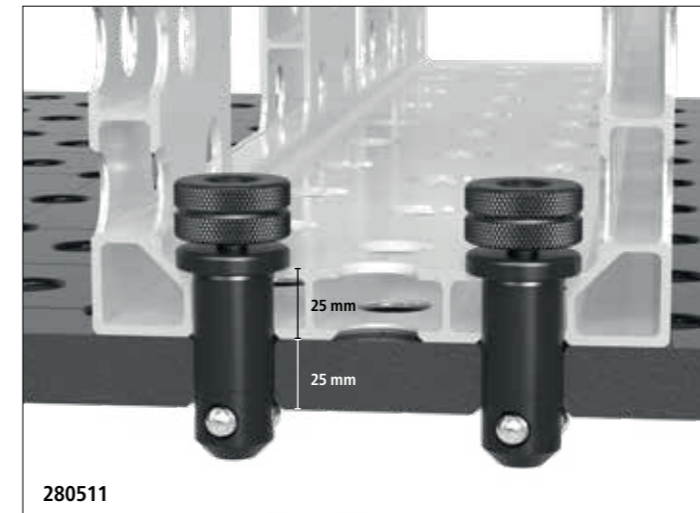
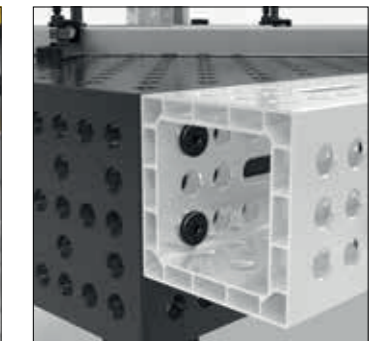
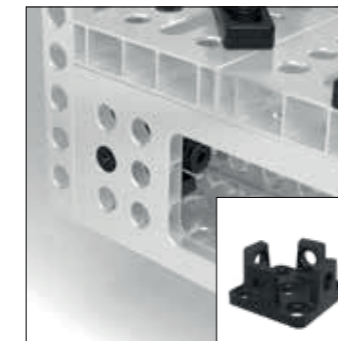
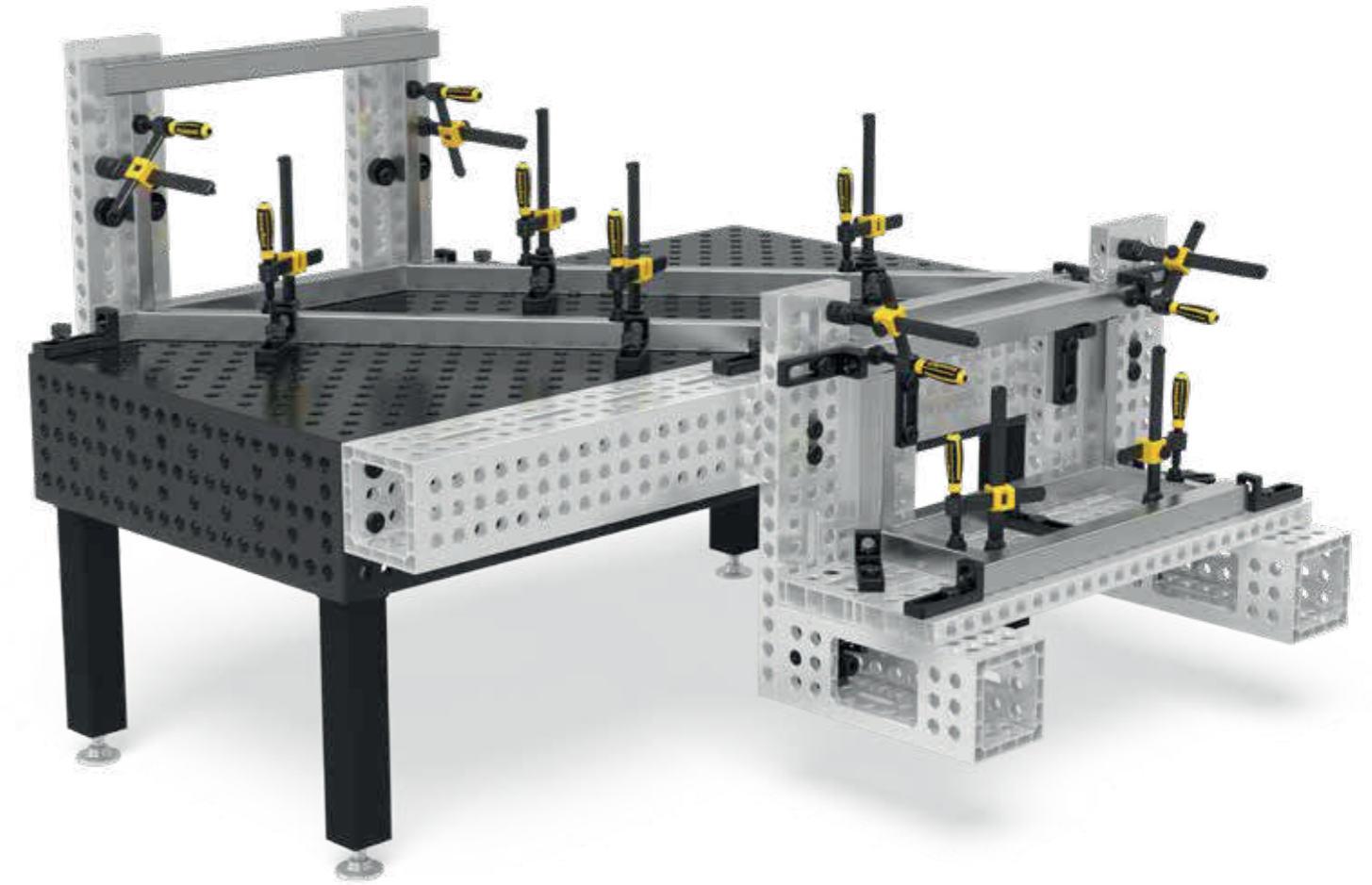

280511



280513



Részletes információk a termékekről a következő címen:  
[www.siegmond.com/F-profile](http://www.siegmond.com/F-profile)

= Karcállóság

= Hegesztési fröcskölés védelem

= Rozsdásodás elleni védelem

= Alumínium

= Titánium

• = Termék raktáron van

○ = Termék rendelés után kerül legyártásra

Magyarázat 3 oldalon

➤ Különböző Siegmund szerszámok és hegesztőasztalok rögzítéséhez és csatlakoztatásához.



**Különböző méretek és stílusok**

Csavarjaink edzett, magasan ötvözött acélból készülnek a maximális szilárdság érdekében. Válasszon a gyorsrögzítő csavarok, összekötő csavarok és még sok más közül. A mágneses szorítócsavarok alumíniumban kaphatók.

**Gyors és egyszerű kezelés**

A csavarok könnyen rögzíthetők és meglazíthatók kézzel vagy hatszögletű kulccsal. Nincs szükség további szerszámokra. A csavar bármikor könnyen tisztítható.

**Széleskörű alkalmazási terület**

Az O-gyűrűs rés nélküli csavarok ideálisak alumínium profilokhoz. A sima csavaros testnek köszönhetően nagyon könnyen beilleszthetőek az alumínium profilokba, dőlés nélkül.

Online elérhető kiegészítők:  
www.siegmund.com/F-bolt28

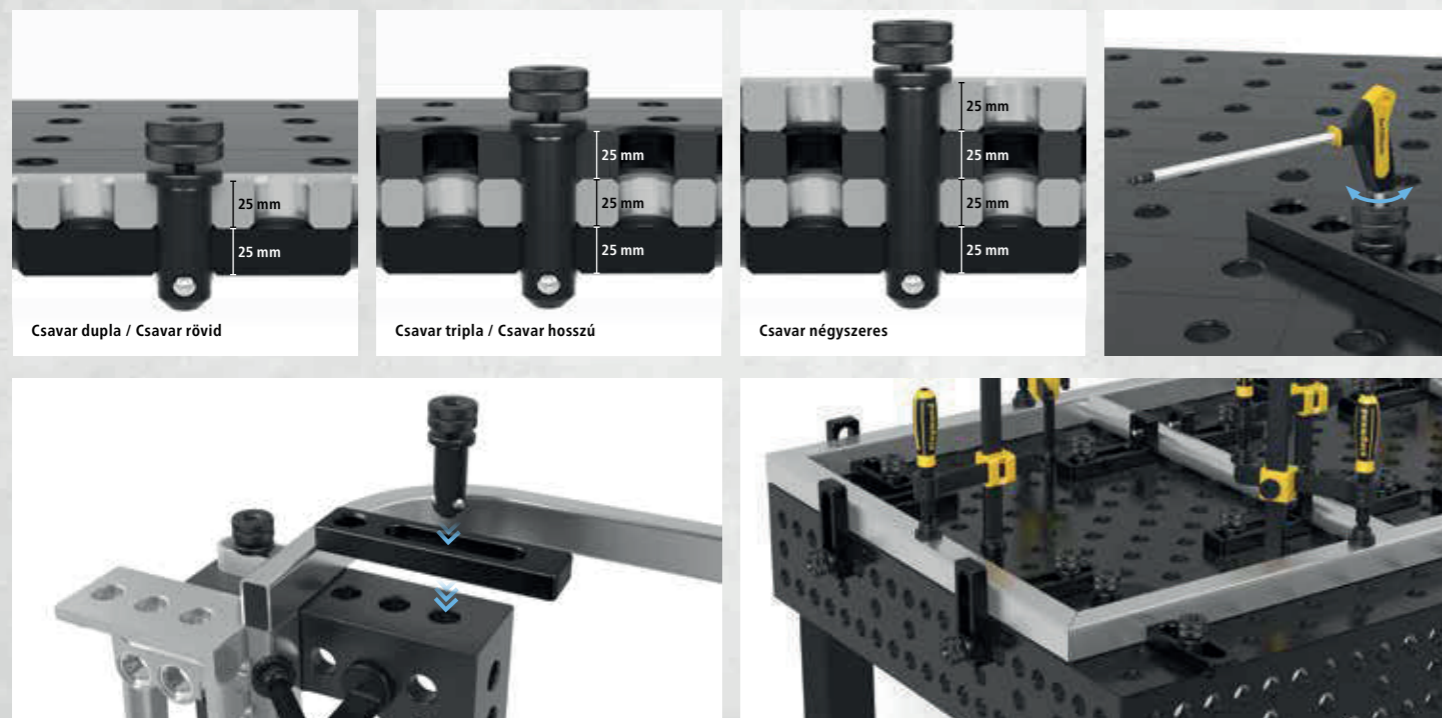

Csavar dupla / Csavar rövid

Csavar tripla / Csavar hosszú

Csavar négyzeres



Részletes információk a termékekről a következő címen:  
www.siegmund.com/F-bolt28

⬡ = Hatszög foglalat

⬢ = Külső hatszög



2-280590

2-280590.3

2-280590.4

|                   |   |                |          |          |          |         |         |
|-------------------|---|----------------|----------|----------|----------|---------|---------|
| <b>2-280590</b>   | <b>Lemezes szorítócsavar dupla - polírozott</b>   | <b>65,00 €</b> |          |          |          |         |         |
| NEW               | 2 alkatrész csatlakoztatásához, Befogási tartomány kb. 47-53 mm, ajánlott alumínium profilok rögzítéséhez, O-gyűrűs horony nélkül a sima felületért, NEM használható asztalok és U alakú derékszögek összekapcsolására  |                |          |          |          |         |         |
| Hosszúság: (a)    | Ø:  | SK:            | AM:      | AM1:     | ZK:      | ZK1:    | Súly:   |
| 100 mm            | 28 mm   | 200,00 kN      | 50,00 Nm | 20,00 Nm | 20,00 kN | 6,00 kN | 0,56 kg |
| <b>2-280590.3</b> | <b>Lemezes szorítócsavar tripla - polírozott</b>  | <b>69,00 €</b> |          |          |          |         |         |
| NEW               | 3 alkatrész csatlakoztatásához, Befogási tartomány kb. 72-78 mm, ajánlott alumínium profilok rögzítéséhez, O-gyűrűs horony nélkül a sima felületért, NEM használható asztalok és U alakú derékszögek összekapcsolására  |                |          |          |          |         |         |
| Hosszúság: (a)    | Ø:  | SK:            | AM:      | AM1:     | ZK:      | ZK1:    | Súly:   |
| 125 mm            | 28 mm   | 200,00 kN      | 50,00 Nm | 20,00 Nm | 20,00 kN | 6,00 kN | 0,68 kg |
| <b>2-280590.4</b> | <b>Lemezes szorítócsavar négyzeres - polírozott</b>   | <b>75,00 €</b> |          |          |          |         |         |
| NEW               | 4 alkatrész csatlakoztatásához, Befogási tartomány kb. 97-103 mm, ajánlott alumínium profilok rögzítéséhez, O-gyűrűs horony nélkül a sima felületért, NEM használható asztalok és U alakú derékszögek összekapcsolására |                |          |          |          |         |         |
| Hosszúság: (a)    | Ø:  | SK:            | AM:      | AM1:     | ZK:      | ZK1:    | Súly:   |
| 150 mm            | 28 mm   | 200,00 kN      | 50,00 Nm | 20,00 Nm | 20,00 kN | 6,00 kN | 0,80 kg |

SK=Nyírószilárdság; AM=Meghúzási Nyomaték Acél; AM1=Meghúzási Nyomaték Alumínium; ZK=Feszítőerő Acél; ZK1=Feszítőerő Alumínium; A befogási nyomaték az anyagtól függ.



2-280595

2-280595.3

2-280595.4

|                   |  |                |          |          |          |         |         |
|-------------------|--|----------------|----------|----------|----------|---------|---------|
| <b>2-280595</b>   | <b>Lemezes szorító süllyesztett rögzítőcsavar dupla - polírozott</b>   | <b>45,00 €</b> |          |          |          |         |         |
| NEW               | 2 alkatrész csatlakoztatásához, alkatrészek süllyesztett kapcsolata, Befogási tartomány kb. 47-53 mm, NEM használható asztalok és U alakú derékszögek összekapcsolására, nem alkalmas ovális furathoz  |                |          |          |          |         |         |
| Hosszúság: (a)    | Ø:   | SK:            | AM:      | AM1:     | ZK:      | ZK1:    | Súly:   |
| 65 mm             | 28 mm  | 200,00 kN      | 50,00 Nm | 20,00 Nm | 10,00 kN | 6,00 kN | 0,29 kg |
| <b>2-280595.3</b> | <b>Lemezes szorító süllyesztett rögzítőcsavar tripla - polírozott</b>  | <b>51,00 €</b> |          |          |          |         |         |
| NEW               | 3 alkatrész csatlakoztatásához, alkatrészek süllyesztett kapcsolata, Befogási tartomány kb. 72-78 mm, NEM használható asztalok és U alakú derékszögek összekapcsolására, nem alkalmas ovális furathoz  |                |          |          |          |         |         |
| Hosszúság: (a)    | Ø:   | SK:            | AM:      | AM1:     | ZK:      | ZK1:    | Súly:   |
| 90 mm             | 28 mm  | 200,00 kN      | 50,00 Nm | 20,00 Nm | 10,00 kN | 6,00 kN | 0,41 kg |
| <b>2-280595.4</b> | <b>Lemezes szorító süllyesztett rögzítőcsavar négyzeres - polírozott</b>   | <b>56,00 €</b> |          |          |          |         |         |
| NEW               | 4 alkatrész csatlakoztatásához, alkatrészek süllyesztett kapcsolata, Befogási tartomány kb. 97-103 mm, NEM használható asztalok és U alakú derékszögek összekapcsolására, nem alkalmas ovális furathoz |                |          |          |          |         |         |
| Hosszúság: (a)    | Ø:   | SK:            | AM:      | AM1:     | ZK:      | ZK1:    | Súly:   |
| 115 mm            | 28 mm  | 200,00 kN      | 50,00 Nm | 20,00 Nm | 10,00 kN | 6,00 kN | 0,52 kg |

SK=Nyírószilárdság; AM=Meghúzási Nyomaték Acél; AM1=Meghúzási Nyomaték Alumínium; ZK=Feszítőerő Acél; ZK1=Feszítőerő Alumínium; A befogási nyomaték az anyagtól függ.



|   |  |                |
|---|--|----------------|
| <b>2-280511</b>   | <b>Gyorsrögzítő csavar rés nélkül dupla - polírozott</b>                 | <b>56,00 €</b> |
| 2 alkatrész csatlakoztatásához, ajánlott alumínium profilok rögzítéséhez, O-gyűrűs horony nélkül a sima felületért, NEM használható asztalok és U alakú derékszögek összekapcsolására |  |                |
| Hosszúság: (a)  | Ø:   | MS: (d)        |
| 95 mm   | 28 mm  | -              |
| SK:   | AM:  | AM1:           |
| 220,00 kN   | 25,00 Nm   | 10,00 Nm       |
| ZK:   | Súly:  |                |
| 25,00 kN  | 0,54 kg  |                |
| <b>2-280513</b>   | <b>Gyorsrögzítő csavar rés nélkül tripla - polírozott</b>                | <b>62,00 €</b> |
| 3 alkatrész csatlakoztatásához, ajánlott alumínium profilok rögzítéséhez, O-gyűrűs horony nélkül a sima felületért, NEM használható asztalok és U alakú derékszögek összekapcsolására |  |                |
| Hosszúság: (a)  | Ø:   | MS: (d)        |
| 120 mm  | 28 mm  | -              |
| SK:   | AM:  | AM1:           |
| 220,00 kN   | 25,00 Nm   | 10,00 Nm       |
| ZK:   | Súly:  |                |
| 25,00 kN  | 0,65 kg  |                |
| <b>2-280515</b>   | <b>Gyorsrögzítő csavar rés nélkül négyszeres - polírozott</b>            | <b>68,00 €</b> |
| 4 alkatrész csatlakoztatásához, ajánlott alumínium profilok rögzítéséhez, O-gyűrűs horony nélkül a sima felületért, NEM használható asztalok és U alakú derékszögek összekapcsolására |  |                |
| Hosszúság: (a)  | Ø:   | MS: (d)        |
| 145 mm  | 28 mm  | -              |
| SK:   | AM:  | AM1:           |
| 220,00 kN   | 25,00 Nm   | 10,00 Nm       |
| ZK:   | Súly:  |                |
| 25,00 kN  | 0,76 kg  |                |
| <b>2-800653.1.N</b>   | <b>Távolságtartó Premium Light számára 4 db-os kiserelés - nitridált</b> | <b>10,00 €</b> |
| távolságtartás két szorítóelem között, szükséges a 280511 csavarral a 15 mm vastagságú anyaghoz való rögzítéshez, Szállítási terjedelem: 4 db   |  |                |
| Hosszúság: (a)  | Ø:   | MS: (d)        |
| -   | 40 mm  | 10 mm          |
| SK:   | AM:  | AM1:           |
| -   | -  | -              |
| ZK:   | Súly:  |                |
| -   | 0,04 kg  |                |

MS=Anyag vastagság; SK=Nyírószilárdság; AM=Meghúzási Nyomaték Acél; AM1=Meghúzási Nyomaték Alumínium; ZK=Feszítőerő; A befogási nyomaték az anyagtól függ.



|  |   |                |
|--|---|----------------|
| <b>2-AP280528</b>  | <b>Süllyesztettfejű csavar rés nélkül dupla - polírozott</b>      | <b>36,00 €</b> |
| 2 alkatrész csatlakoztatásához, csak alumínium profilok rögzítéséhez, alkatrészek süllyesztett kapcsolata, az alumínium alkatrészeket csak kézzel szorosan húzza meg |   |                |
| Hosszúság: (a)   | Ø:  | SK:            |
| 69 mm  | 28 mm   | 220,00 kN      |
| AM1:   | ZK:   | Súly:          |
| 10,00 Nm   | 3,00 kN   | 0,28 kg        |
| <b>2-AP280529</b>  | <b>Süllyesztettfejű csavar rés nélkül tripla - polírozott</b>     | <b>43,00 €</b> |
| 3 alkatrész csatlakoztatásához, csak alumínium profilok rögzítéséhez, alkatrészek süllyesztett kapcsolata, az alumínium alkatrészeket csak kézzel szorosan húzza meg |   |                |
| Hosszúság: (a)   | Ø:  | SK:            |
| 92 mm  | 28 mm   | 220,00 kN      |
| AM1:   | ZK:   | Súly:          |
| 10,00 Nm   | 3,00 kN   | 0,40 kg        |
| <b>2-AP280530</b>  | <b>Süllyesztettfejű csavar rés nélkül négyszeres - polírozott</b> | <b>50,00 €</b> |
| 4 alkatrész csatlakoztatásához, csak alumínium profilok rögzítéséhez, alkatrészek süllyesztett kapcsolata, az alumínium alkatrészeket csak kézzel szorosan húzza meg |   |                |
| Hosszúság: (a)   | Ø:  | SK:            |
| 117 mm   | 28 mm   | 220,00 kN      |
| AM1:   | ZK:   | Súly:          |
| 10,00 Nm   | 3,00 kN   | 0,50 kg        |

SK=Nyírószilárdság; AM1=Meghúzási Nyomaték Alumínium; ZK=Feszítőerő; A befogási nyomaték az anyagtól függ.



|   |  |                |
|---|--|----------------|
| <b>2-280583</b>   | <b>Csatlakozó csavar a gallérral dupla - polírozott</b>      | <b>28,00 €</b> |
| 2 alkatrész csatlakoztatásához, asztalok, U-derékszögek és alumínium profilok összekapcsolásához, ovális furatokhoz használható, rögzített hosszútávú kapcsolat |  |                |
| Hosszúság: (a)  | Ø:   | SK:            |
| 70 mm   | 28 mm  | 200,00 kN      |
| AM:   | AM1:   | ZK:            |
| 25,00 Nm  | 25,00 Nm   | 15,00 kN       |
| Súly:   |  |                |
| 0,39 kg   |  |                |
| <b>2-280584</b>   | <b>Csatlakozó csavar a gallérral tripla - polírozott</b>     | <b>33,00 €</b> |
| 3 alkatrész csatlakoztatásához, asztalok, U-derékszögek és alumínium profilok összekapcsolásához, ovális furatokhoz használható, rögzített hosszútávú kapcsolat |  |                |
| Hosszúság: (a)  | Ø:   | SK:            |
| 95 mm   | 28 mm  | 200,00 kN      |
| AM:   | AM1:   | ZK:            |
| 25,00 Nm  | 25,00 Nm   | 15,00 kN       |
| Súly:   |  |                |
| 0,51 kg   |  |                |
| <b>2-280585</b>   | <b>Csatlakozó csavar a gallérral négyszeres - polírozott</b> | <b>39,00 €</b> |
| 4 alkatrész csatlakoztatásához, asztalok, U-derékszögek és alumínium profilok összekapcsolásához, ovális furatokhoz használható, rögzített hosszútávú kapcsolat |  |                |
| Hosszúság: (a)  | Ø:   | SK:            |
| 120 mm  | 28 mm  | 200,00 kN      |
| AM:   | AM1:   | ZK:            |
| 25,00 Nm  | 25,00 Nm   | 15,00 kN       |
| Súly:   |  |                |
| 0,63 kg   |  |                |

SK=Nyírószilárdság; AM=Meghúzási Nyomaték Acél; AM1=Meghúzási Nyomaték Alumínium; ZK=Feszítőerő; A befogási nyomaték az anyagtól függ.



|   |   |                |
|---|---|----------------|
| <b>2-280524</b>   | <b>Gyors szorítócsavar rövid rés nélkül dupla - polírozott</b>      | <b>50,00 €</b> |
| 2 alkatrész csatlakoztatásához, minimális kiemelkedés, NEM használható asztalok és U alakú derékszögek összekapcsolására, alumínium profilokhoz alkalmas, ovális furatokhoz használható   |   |                |
| Hosszúság: (a)  | Ø:  | SK:            |
| 74 mm   | 28 mm   | 220,00 kN      |
| AM:   | AM1:  | ZK:            |
| 25,00 Nm  | 10,00 Nm  | 25,00 kN       |
| Súly:   |   |                |
| 0,36 kg   |   |                |
| <b>2-280525</b>   | <b>Gyors szorítócsavar rövid rés nélkül tripla - polírozott</b>     | <b>56,00 €</b> |
| 3 alkatrész csatlakoztatásához, minimális kiemelkedés, NEM használható asztalok és U alakú derékszögek összekapcsolására, alumínium profilokhoz alkalmas, ovális furatokhoz használható   |   |                |
| Hosszúság: (a)  | Ø:  | SK:            |
| 99 mm   | 28 mm   | 220,00 kN      |
| AM:   | AM1:  | ZK:            |
| 25,00 Nm  | 10,00 Nm  | 25,00 kN       |
| Súly:   |   |                |
| 0,42 kg   |   |                |
| <b>2-280571</b>   | <b>Állítható gyorsrögzítő csavar rés nélkül rövid - polírozott</b>  | <b>62,00 €</b> |
| Befogó méret 25 - 50 mm, egyedi lézerrel vágott profilok befogása, alumínium profilokhoz alkalmas, az alumínium alkatrészeket csak kézzel szorosan húzza meg, NEM használható asztalok és U alakú derékszögek összekapcsolására |   |                |
| Hosszúság: (a)  | Ø:  | SK:            |
| 115 mm  | 28 mm   | 220,00 kN      |
| AM:   | AM1:  | ZK:            |
| 25,00 Nm  | 10,00 Nm  | 25,00 kN       |
| Súly:   |   |                |
| 0,67 kg   |   |                |
| <b>2-280573</b>   | <b>Állítható gyorsrögzítő csavar rés nélkül hosszú - polírozott</b> | <b>76,00 €</b> |
| Befogó méret 50 - 75 mm, egyedi lézerrel vágott profilok befogása, alumínium profilokhoz alkalmas, az alumínium alkatrészeket csak kézzel szorosan húzza meg, NEM használható asztalok és U alakú derékszögek összekapcsolására |   |                |
| Hosszúság: (a)  | Ø:  | SK:            |
| 140 mm  | 28 mm   | 220,00 kN      |
| AM:   | AM1:  | ZK:            |
| 25,00 Nm  | 10,00 Nm  | 25,00 kN       |
| Súly:   |   |                |
| 0,83 kg   |   |                |

SK=Nyírószilárdság; AM=Meghúzási Nyomaték Acél; AM1=Meghúzási Nyomaték Alumínium; ZK=Feszítőerő; A befogási nyomaték az anyagtól függ.



Részletes információk a termékekről a következő címen:  
www.siegmund.com/F-profile



2-280510                      2-280532                      2-280533

|  |   |                |
|--|---|----------------|
| <b>2-280510</b>  | <b>Gyorsrögzőtő csavar rövid - polírozott</b>   | <b>56,00 €</b> |
| 2 alkatrész csatlakoztatásához, NEM használható asztalok és U alakú derékszögek összekapcsolására                              |   |                |
| Hosszúság: (a)   | Ø:                      SK:                      AM:                      AM1:                      ZK:                      Súly:                          |                |
| 95 mm  | 28 mm                      220,00 kN                      25,00 Nm                      10,00 Nm                      25,00 kN                      0,54 kg |                |
| <b>2-280532</b>  | <b>Univerzális csavar rövid - polírozott</b>  | <b>59,00 €</b> |
| 2 alkatrész csatlakoztatásához, Befogási tartomány 45-53 mm, NEM használható asztalok és U alakú derékszögek összekapcsolására |   |                |
| Hosszúság: (a)   | Ø:                      SK:                      AM:                      AM1:                      ZK:                      Súly:                          |                |
| 100 mm   | 28 mm                      200,00 kN                      25,00 Nm                      10,00 Nm                      25,00 kN                      0,60 kg |                |
| <b>2-280533</b>  | <b>Univerzális csavar hosszú - polírozott</b>   | <b>66,00 €</b> |
| 3 alkatrész csatlakoztatásához, Befogási tartomány 70-78 mm, NEM használható asztalok és U alakú derékszögek összekapcsolására |   |                |
| Hosszúság: (a)   | Ø:                      SK:                      AM:                      AM1:                      ZK:                      Súly:                          |                |
| 125 mm   | 28 mm                      200,00 kN                      25,00 Nm                      10,00 Nm                      25,00 kN                      0,70 kg |                |

SK=Nyírószilárdság; AM=Meghúzási Nyomaték Acél; AM1=Meghúzási Nyomaték Alumínium; ZK=Feszítőerő; A befogási nyomaték az anyagtól függ.



2-280516                      2-280536                      2-280537                      2-280540

|   |   |                |
|---|---|----------------|
| <b>2-280516</b>   | <b>Gyors szorítócsavar fogantyúval - polírozott</b>   | <b>73,00 €</b> |
| szorítás szerszámok használata nélkül, Befogási tartomány 33-60 mm, NEM használható asztalok és U alakú derékszögek összekapcsolására   |   |                |
| Hosszúság: (a)  | Ø:                      SK:                      AM:                      ZK:                      Súly:                      |                |
| 235 mm  | 28 mm                      220,00 kN                      -                      25,00 kN                      0,63 kg        |                |
| <b>2-280536</b>   | <b>Univerzális csavar Basic rövid - polírozott</b>  | <b>48,00 €</b> |
| 2 alkatrész csatlakoztatásához, Befogási tartomány 42-57 mm, NEM használható asztalok és U alakú derékszögek összekapcsolására, használat előtt tisztítsa meg a furatokat, nem alkalmas alumínium profilokhoz |   |                |
| Hosszúság: (a)  | Ø:                      SK:                      AM:                      ZK:                      Súly:                      |                |
| 84 mm   | 28 mm                      200,00 kN                      25,00 Nm                      25,00 kN                      0,43 kg |                |
| <b>2-280537</b>   | <b>Univerzális csavar Basic hosszú - polírozott</b>   | <b>54,00 €</b> |
| 3 alkatrész csatlakoztatásához, Befogási tartomány 67-82 mm, NEM használható asztalok és U alakú derékszögek összekapcsolására, használat előtt tisztítsa meg a furatokat, nem alkalmas alumínium profilokhoz |   |                |
| Hosszúság: (a)  | Ø:                      SK:                      AM:                      ZK:                      Súly:                      |                |
| 108 mm  | 28 mm                      200,00 kN                      25,00 Nm                      25,00 kN                      0,55 kg |                |
| <b>2-280540</b>   | <b>Pozícionáló csavar - polírozott</b>  | <b>15,00 €</b> |
| költséghatékonyan helyettesíti a második rögzítőcsavart, NEM használható asztalok és U alakú derékszögek összekapcsolására  |   |                |
| Hosszúság: (a)  | Ø:                      SK:                      AM:                      ZK:                      Súly:                      |                |
| 70 mm   | 28 mm                      -                      -                      -                      0,40 kg                       |                |

SK=Nyírószilárdság; AM=Meghúzási Nyomaték Acél; ZK=Feszítőerő; A befogási nyomaték az anyagtól függ.

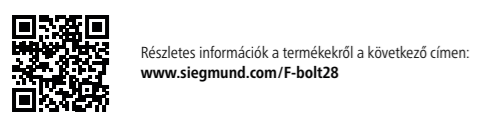



2-800560



2-800562

|  |  |                |
|--|--|----------------|
| <b>2-800560</b>  | <b>Sülyesztettfejű csavar / Siegmund Light &lt;-&gt; Siegmund Light - polírozott</b> | <b>23,00 €</b> |
| Siegmund Light termékek csatlakoztatásához (anyagvastagság 15 mm), nem alkalmas alumínium profilokhoz              |  |                |
| Hosszúság: (a)   | Ø:   | SK:            |
| 26 mm  | 28 mm  | 200,00 kN      |
| AM:  | AM1:   | ZK:            |
| 25,00 Nm   | -  | 10,00 kN       |
| Súly:  | 0,15 kg  |                |
| <b>2-800562</b>  | <b>Sülyesztettfejű csavar / Siegmund &lt;-&gt; Siegmund Light - polírozott</b>       | <b>23,00 €</b> |
| a Siegmund és a Siegmund Light összekötésére (25 mm és 15 mm vastagságú anyag), nem alkalmas alumínium profilokhoz |  |                |
| Hosszúság: (a)   | Ø:   | SK:            |
| 40 mm  | 28 mm  | 200,00 kN      |
| AM:  | AM1:   | ZK:            |
| 25,00 Nm   | -  | 10,00 kN       |
| Súly:  | 0,15 kg  |                |

SK=Nyírószilárdság; AM=Meghúzási Nyomaték Acél; AM1=Meghúzási Nyomaték Alumínium; ZK=Feszítőerő; A befogási nyomaték az anyagtól függ.



2-280560.N



2-280561



2-280562



2-280550.1

|  |   |                |
|--|---|----------------|
| <b>2-280560.N</b>  | <b>Sülyesztettfejű csavar rövid - nitridált</b>         | <b>23,00 €</b> |
| 2 alkatrész csatlakoztatásához, asztalok és U-alakú derékszögek összekapcsolásához, nem alkalmas alumínium profilokhoz, nem alkalmas ovális furathoz, rögzített hosszútávú kapcsolat |   |                |
| Hosszúság: (a)   | Ø:  | SK:            |
| 50 mm  | 28 mm   | 200,00 kN      |
| AM:  | AM1:  | ZK:            |
| 25,00 Nm   | -   | 10,00 kN       |
| Súly:  | 0,18 kg   |                |
| <b>2-280561</b>  | <b>Sülyesztettfejű csavar hosszú - polírozott</b>       | <b>29,00 €</b> |
| 3 alkatrész csatlakoztatásához, asztalok és U-alakú derékszögek összekapcsolásához, nem alkalmas alumínium profilokhoz, nem alkalmas ovális furathoz, rögzített hosszútávú kapcsolat |   |                |
| Hosszúság: (a)   | Ø:  | SK:            |
| 75 mm  | 28 mm   | 200,00 kN      |
| AM:  | AM1:  | ZK:            |
| 25,00 Nm   | -   | 10,00 kN       |
| Súly:  | 0,20 kg   |                |
| <b>2-280562</b>  | <b>Sülyesztettfejű csavar hosszú - polírozott</b>       | <b>34,00 €</b> |
| 4 alkatrész csatlakoztatásához, asztalok és U-alakú derékszögek összekapcsolásához, nem alkalmas alumínium profilokhoz, nem alkalmas ovális furathoz, rögzített hosszútávú kapcsolat |   |                |
| Hosszúság: (a)   | Ø:  | SK:            |
| 100 mm   | 28 mm   | 200,00 kN      |
| AM:  | AM1:  | ZK:            |
| 25,00 Nm   | -   | 10,00 kN       |
| Súly:  | 0,34 kg   |                |
| <b>2-280550.1</b>  | <b>Hexagonális csatlakozó csavar rövid - polírozott</b> | <b>32,00 €</b> |
| 2 alkatrész csatlakoztatásához, nem alkalmas alumínium profilokhoz, ovális furatokhoz használható, rögzített hosszútávú kapcsolat  |   |                |
| Hosszúság: (a)   | Ø:  | SK:            |
| 58 mm  | 28 mm   | 200,00 kN      |
| AM:  | AM1:  | ZK:            |
| 25,00 Nm   | -   | 20,00 kN       |
| Súly:  | 0,40 kg   |                |

SK=Nyírószilárdság; AM=Meghúzási Nyomaték Acél; ZK=Feszítőerő; A befogási nyomaték az anyagtól függ.



2-800528



2-280528



2-280529

|   |  |                |
|---|--|----------------|
| <b>2-800528</b>   | <b>Sülyesztettfejű csavar Premium Light &lt;-&gt; Premium Light - polírozott</b> | <b>44,00 €</b> |
| 2 komponens rögzítése Premium Light (anyagvastagság 15 mm), alkatrészek sülyesztett kapcsolata, nem alkalmas alumínium profilokhoz, nem alkalmas ovális furathoz  |  |                |
| Hosszúság: (a)  | Ø:   | SK:            |
| 46 mm   | 31 mm  | 220,00 kN      |
| AM:   | AM1:   | ZK:            |
| 25,00 Nm  | -  | 10,00 kN       |
| Súly:   | 0,20 kg  |                |
| <b>2-280528</b>   | <b>Sülyesztettfejű csavar rövid - polírozott</b>                                 | <b>45,00 €</b> |
| 2 alkatrész csatlakoztatásához, NEM használható asztalok és U alakú derékszögek összekapcsolására, alkatrészek sülyesztett kapcsolata, nem alkalmas alumínium profilokhoz, nem alkalmas ovális furathoz |  |                |
| Hosszúság: (a)  | Ø:   | SK:            |
| 67 mm   | 28 mm  | 220,00 kN      |
| AM:   | AM1:   | ZK:            |
| 25,00 Nm  | -  | 10,00 kN       |
| Súly:   | 0,30 kg  |                |
| <b>2-280529</b>   | <b>Sülyesztettfejű csavar hosszú - polírozott</b>                                | <b>52,00 €</b> |
| 3 alkatrész csatlakoztatásához, NEM használható asztalok és U alakú derékszögek összekapcsolására, alkatrészek sülyesztett kapcsolata, nem alkalmas alumínium profilokhoz, nem alkalmas ovális furathoz |  |                |
| Hosszúság: (a)  | Ø:   | SK:            |
| 91 mm   | 28 mm  | 220,00 kN      |
| AM:   | AM1:   | ZK:            |
| 25,00 Nm  | -  | 10,00 kN       |
| Súly:   | 0,41 kg  |                |

SK=Nyírószilárdság; AM=Meghúzási Nyomaték Acél; ZK=Feszítőerő; A befogási nyomaték az anyagtól függ.



2-280740



2-280740.1



2-280740.2



2-280741

|  |  |                |
|--|--|----------------|
| <b>2-280740</b>  | <b>Mágneses csavar 68 - Alumínium</b>                | <b>29,00 €</b> |
| szárhossz 25 mm, szorítás szerszámok használata nélkül, nyomásérzékeny alkatrészekhez vagy olyan esetekben használható, amikor az ellentartás nem lehetséges |  |                |
| Hosszúság: (a)   | Ø:   | Súly:          |
| 68 mm  | 28 mm  | 0,09 kg        |
| <b>2-280740.1</b>  | <b>Mágneses csavar 93 - Alumínium</b>                | <b>34,00 €</b> |
| szárhossz 50 mm, szorítás szerszámok használata nélkül, nyomásérzékeny alkatrészekhez vagy olyan esetekben használható, amikor az ellentartás nem lehetséges |  |                |
| Hosszúság: (a)   | Ø:   | Súly:          |
| 93 mm  | 28 mm  | 0,13 kg        |
| <b>2-280740.2</b>  | <b>Mágneses csavar 118 - Alumínium</b>               | <b>40,00 €</b> |
| szárhossz 75 mm, szorítás szerszámok használata nélkül, nyomásérzékeny alkatrészekhez vagy olyan esetekben használható, amikor az ellentartás nem lehetséges |  |                |
| Hosszúság: (a)   | Ø:   | Súly:          |
| 118 mm   | 28 mm  | 0,16 kg        |
| <b>2-280741</b>  | <b>Távolságtartó mágneses csavarhoz - polírozott</b> | <b>8,00 €</b>  |
| távolságtartás két szorítóelem között  |  |                |
| Hosszúság: (a)   | Ø:   | Súly:          |
| 25 mm  | 40 mm  | 0,12 kg        |



Részletes információk a termékekről a következő címen:  
www.siegmund.com/F-bolt28

» Innovatív megoldások a munkadarabok szorítására és rögzítésére a Siegmund hegesztőasztalokon.



**Különböző méretek és stílusok**

Legyen szó klasszikus szorítókról vagy gyors befogó változatokról – Siegmund minden projekthez megfelelő rögzítő elemeket kínál. Válasszon a különböző méretek, típusok és fogantyúk közül.

**Gyors és egyszerű kezelés**

Néhány egyszerű lépéssel elhelyezheti a Siegmund szorítókat és a gyorsan cserélhető szorítókat az asztalok furataiban, és befoghatja a munkadarabokat.

**Prizmák és tartalékalkatrészek**

Különböző prizmákat és alkatrészeket kínálunk különböző szorítókhöz. Például poliamid prizmák rozsdamentes acél munkákhoz vagy hosszabb vízszintes / függőleges rudak nagyobb munkadarabok áthidalására.

Online elérhető kiegészítők:  
www.siegmund.com/F-clamp28

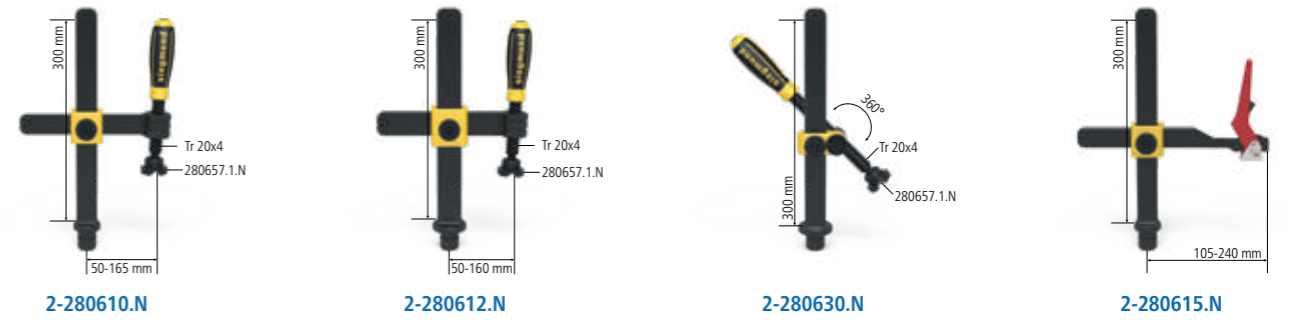

|                   |   |                 |
|-------------------|---|-----------------|
| <b>2-280610.N</b> | <b>Professional Csavaros szorító - nitridált</b>  | <b>84,00 €</b>  |
|                   | cserélhető prizma, Golyótartó orsó átmérője 16 mm, Függőleges rúd megerősített anyagból<br>maximális tartóerő Szélesség: (b) Magasság: (c) Súly:<br>5 kN 220 mm 310 mm 2,70 kg  |                 |
| <b>2-280612.N</b> | <b>Professional Csavaros szorító XL - nitridált</b>   | <b>96,00 €</b>  |
|                   | cserélhető prizma, Golyótartó orsó átmérője 16 mm, Függőleges rúd megerősített anyagból<br>maximális tartóerő Szélesség: (b) Magasság: (c) Súly:<br>7 kN 240 mm 310 mm 3,40 kg  |                 |
| <b>2-280630.N</b> | <b>Professional Csavaros szorító 45°/90° - nitridált</b>  | <b>78,00 €</b>  |
|                   | cserélhető prizma, Golyótartó orsó átmérője 16 mm, fokozatmentesen forgatható 0° és 360° között, Függőleges rúd megerősített anyagból<br>maximális tartóerő Szélesség: (b) Magasság: (c) Súly:<br>5 kN - 310 mm 2,30 kg |                 |
| <b>2-280615.N</b> | <b>Professional gyorsfeszítés szorító - nitridált</b>   | <b>108,00 €</b> |
|                   | Függőleges rúd megerősített anyagból<br>maximális tartóerő Szélesség: (b) Magasság: (c) Súly:<br>5 kN 275 mm 310 mm 2,00 kg   |                 |

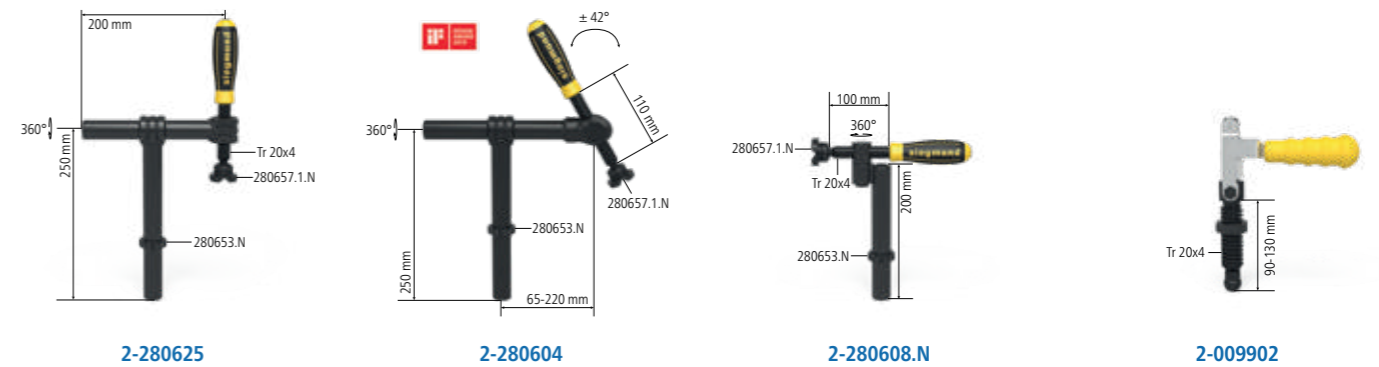

|                   |   |                |
|-------------------|---|----------------|
| <b>2-280625</b>   | <b>Basic kerek csőbilincs 180° - polírozott / nitridált</b>   | <b>70,00 €</b> |
|                   | cserélhető prizma, Golyótartó orsó átmérője 16 mm, szorítás 180° -os szögben, rögzítés beállító gyűrűvel<br>maximális tartóerő Szélesség: (b) Magasság: (c) Súly:<br>3 kN 220 mm 250 mm 2,30 kg                                     |                |
| <b>2-280604</b>   | <b>Csőbilincs univerzális - polírozott / nitridált</b>  | <b>85,00 €</b> |
|                   | cserélhető prizma, Golyótartó orsó átmérője 16 mm, szorítás +/- 42° szögben, rögzítés beállító gyűrűvel<br>maximális tartóerő Szélesség: (b) Magasság: (c) Súly:<br>3 kN 265 mm 250 mm 2,30 kg                                      |                |
| <b>2-280608.N</b> | <b>Basic kerek csőbilincs 90° - nitridált</b>   | <b>57,00 €</b> |
|                   | cserélhető prizma, Golyótartó orsó átmérője 16 mm, szorítás 90° szögben, fokozatmentesen forgatható 0° és 360° között, rögzítés beállító gyűrűvel<br>maximális tartóerő Szélesség: (b) Magasság: (c) Súly:<br>3 kN - 230 mm 1,40 kg |                |
| <b>2-009902</b>   | <b>Függőleges szorító</b>   | <b>81,00 €</b> |
|                   | használható furatban, menetes persellyel 280618.N<br>Szélesség: (b) Magasság: (c) Súly:<br>- 85 mm 0,40 kg  |                |



Részletes információk a termékekről a következő címen:  
www.siegmund.com/F-clamp28

= Karcállóság = Hegesztési fröcskölés védelem = Rozsdásodás elleni védelem

• = Termék raktáron van

○ = Termék rendelés után kerül legyártásra



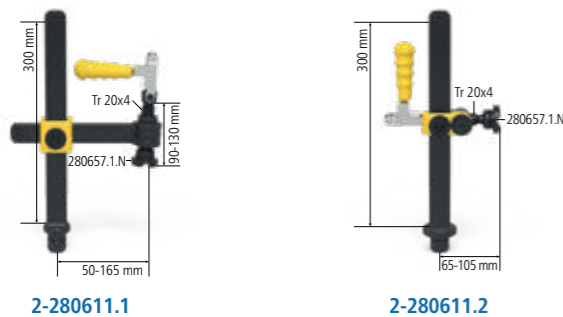

|  |  |                 |
|--|--|-----------------|
| <b>2-280611.1</b>  | <b>Professional Csavaros szorító Vertikális szorítóval</b>         | <b>118,00 €</b> |
| cserélhető prizma, Golyótartó orsó átmérője 16 mm                                      |  |                 |
| maximális tartóerő   | Hosszúság: (a)   | Szélesség: (b)  |
| 2,5 kN   | -  | 222 mm          |
|  | Magasság: (c)  | Súly:           |
|  | 310 mm   | 3,30 kg         |
| <b>2-280611.2</b>  | <b>Professional Csavaros szorító 45°/90° Vertikális szorítóval</b> | <b>116,00 €</b> |
| cserélhető prizma, Golyótartó orsó átmérője 16 mm                                      |  |                 |
| maximális tartóerő   | Hosszúság: (a)   | Szélesség: (b)  |
| 2,5 kN   | -  | -               |
|  | Magasság: (c)  | Súly:           |
|  | 310 mm   | 2,20 kg         |
| <b>2-280706</b>  | <b>Gyorsszorító 100</b>  | <b>70,00 €</b>  |
| Szorítókar hossza: 100 mm, Szorítási tartomány: 0-100 mm, Szerelés a rendszerfuratokba |  |                 |
| Hosszúság: (a)   | Szélesség: (b)   | Magasság: (c)   |
| 340 mm   | 30 mm  | 150 mm          |
|  |  | Súly:           |
|  |  | 1,20 kg         |
| <b>2-280707</b>  | <b>Gyorsszorító 160</b>  | <b>70,00 €</b>  |
| Szorítókar hossza: 160 mm, Szorítási tartomány: 0-140 mm, Szerelés a rendszerfuratokba |  |                 |
| Hosszúság: (a)   | Szélesség: (b)   | Magasság: (c)   |
| 360 mm   | 30 mm  | 150 mm          |
|  |  | Súly:           |
|  |  | 1,20 kg         |

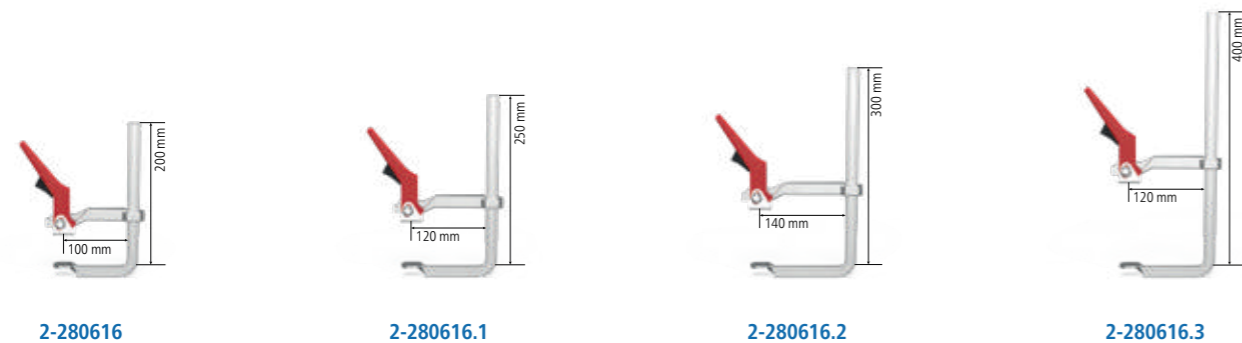

|                                      |                                    |                |
|--------------------------------------|------------------------------------|----------------|
| <b>2-280616</b>                      | <b>Hagyományos gyorszorító S20</b> | <b>68,00 €</b> |
| befogás a furat rácsától függetlenül |                                    |                |
| Hosszúság: (a)                       | Szélesség: (b)                     | Súly:          |
| 200 mm                               | 100 mm                             | 1,10 kg        |
| <b>2-280616.1</b>                    | <b>Hagyományos gyorszorító S25</b> | <b>78,00 €</b> |
| befogás a furat rácsától függetlenül |                                    |                |
| Hosszúság: (a)                       | Szélesség: (b)                     | Súly:          |
| 250 mm                               | 120 mm                             | 1,50 kg        |
| <b>2-280616.2</b>                    | <b>Hagyományos gyorszorító S30</b> | <b>92,00 €</b> |
| befogás a furat rácsától függetlenül |                                    |                |
| Hosszúság: (a)                       | Szélesség: (b)                     | Súly:          |
| 300 mm                               | 140 mm                             | 2,30 kg        |
| <b>2-280616.3</b>                    | <b>Hagyományos gyorszorító S40</b> | <b>98,00 €</b> |
| befogás a furat rácsától függetlenül |                                    |                |
| Hosszúság: (a)                       | Szélesség: (b)                     | Súly:          |
| 400 mm                               | 120 mm                             | 2,50 kg        |



|  |   |                |
|--|---|----------------|
| <b>2-280663</b>  | <b>Adapter 45 fok 280610.N-es csavaros szorítóhoz - polírozott / nitridált</b>    | <b>22,00 €</b> |
| 280610.N-es csavaros szorítóhoz  |   |                |
| Hosszúság: (a)   | Szélesség: (b)  | Magasság: (c)  |
| 75 mm  | 30 mm   | 55 mm          |
|  |   | Ø:             |
|  |   | -              |
|  |   | Súly:          |
|  |   | 0,18 kg        |
| <b>2-280663.1</b>  | <b>Adapter 45 fok XL 280612.N-es csavaros szorítóhoz - polírozott / nitridált</b> | <b>24,00 €</b> |
| XL 280612.N-es csavaros szorítóhoz   |   |                |
| Hosszúság: (a)   | Szélesség: (b)  | Magasság: (c)  |
| 75 mm  | 30 mm   | 60 mm          |
|  |   | Ø:             |
|  |   | -              |
|  |   | Súly:          |
|  |   | 0,18 kg        |
| <b>2-280618.N</b>  | <b>Menetes persely Tr 20x4 - nitridált</b>  | <b>8,00 €</b>  |
| 280610.N, 280612.N, 280625-hoz, trapézmenet 20 x 4 mm S28 rendszerű szorító orsóhoz, minden rendszer furatában használható |   |                |
| Hosszúság: (a)   | Szélesség: (b)  | Magasság: (c)  |
| -  | -   | 22 mm          |
|  |   | Ø:             |
|  |   | 30 mm          |
|  |   | Súly:          |
|  |   | 0,05 kg        |
| <b>2-280619</b>  | <b>Menetes persely Tr 12x3 - polírozott / nitridált</b>                           | <b>10,00 €</b> |
| trapézmenet 12 x 3 mm S16 rendszerű szorító orsóhoz, minden rendszer furatában használható                                 |   |                |
| Hosszúság: (a)   | Szélesség: (b)  | Magasság: (c)  |
| -  | -   | 23 mm          |
|  |   | Ø:             |
|  |   | 32 mm          |
|  |   | Súly:          |
|  |   | 0,07 kg        |



|  |  |                |
|--|--|----------------|
| <b>2-280770</b>  | <b>Döntött foglalat 45° Rögzítő csőhöz</b> | <b>33,00 €</b> |
| Rögzítő csőhöz 280750, 280642, menetes ívelővel is használható, ha a menetes persellyel kombináljuk 280618.N, tengelyirányú távolság 40 mm |  |                |
| Hosszúság: (a)   | Szélesség: (b)                             | Magasság: (c)  |
| 80 mm  | 40 mm                                      | 40 mm          |
|  |  | Súly:          |
|  |  | 0,32 kg        |
| <b>2-280771</b>  | <b>Döntött foglalat 90° Rögzítő csőhöz</b> | <b>32,00 €</b> |
| Rögzítő csőhöz 280750, 280642, menetes ívelővel is használható, ha a menetes persellyel kombináljuk 280618.N, tengelyirányú távolság 40 mm |  |                |
| Hosszúság: (a)   | Szélesség: (b)                             | Magasság: (c)  |
| 80 mm  | 40 mm                                      | 40 mm          |
|  |  | Súly:          |
|  |  | 0,32 kg        |
| <b>2-280772</b>  | <b>Döntött foglalat 45° Rögzítő csőhöz</b> | <b>19,00 €</b> |
| Rögzítő csőhöz 280750, 280642, menetes ívelővel is használható, ha a menetes persellyel kombináljuk 280618.N, tengelyirányú távolság 40 mm |  |                |
| Hosszúság: (a)   | Szélesség: (b)                             | Magasság: (c)  |
| 100 mm   | 67 mm                                      | 40 mm          |
|  |  | Súly:          |
|  |  | 0,32 kg        |
| <b>2-280773</b>  | <b>Döntött foglalat 90° Rögzítő csőhöz</b> | <b>19,00 €</b> |
| Rögzítő csőhöz 280750, 280642, menetes ívelővel is használható, ha a menetes persellyel kombináljuk 280618.N, tengelyirányú távolság 40 mm |  |                |
| Hosszúság: (a)   | Szélesség: (b)                             | Magasság: (c)  |
| 85 mm  | 85 mm                                      | 40 mm          |
|  |  | Súly:          |
|  |  | 0,39 kg        |



Részletes információk a termékekről a következő címen:  
www.siegmund.com/F-clamp28

= Karcállóság = Hegesztési fröcskölés védelem = Rozsdásodás elleni védelem

• = Termék raktáron van

○ = Termék rendelés után kerül legyártásra

Magyarázat 3 oldalon



2-280657.1.N



2-280658.E



2-280659.PA



2-280661

|                     |  |           |
|---------------------|--|-----------|
| <b>2-280657.1.N</b> | <b>Prizma csavaros szorítóhoz - nitridált</b>  | 11,00 € • |
|                     | 16 mm-es golyós orsóhoz, kompatibilis a 28 mm-es furatokkal és szorítókkal   |           |
|                     | Magasság: (c) Ø: Súly:   |           |
|                     | 24 mm 40 mm 0,09 kg  |           |
| <b>2-280658.E</b>   | <b>Prizma csavaros szorítóhoz - Rozsdamentes acél</b>  | 15,00 € • |
|                     | 16 mm-es golyós orsóhoz, kompatibilis a 28 mm-es furatokkal és szorítókkal, karcálló felületekhez (rozsa megelőzése) |           |
|                     | Magasság: (c) Ø: Súly:   |           |
|                     | 21 mm 40 mm 0,10 kg  |           |
| <b>2-280659.PA</b>  | <b>Prizma csavaros szorítóhoz - Poliamid</b>   | 13,00 € • |
|                     | 16 mm-es golyós orsóhoz, kompatibilis a 28 mm-es furatokkal és szorítókkal, karcolásra érzékeny felületekhez         |           |
|                     | Magasság: (c) Ø: Súly:   |           |
|                     | 24 mm 40 mm 0,01 kg  |           |
| <b>2-280661</b>     | <b>Félgömb adapter Csavaros szorítóhoz - csiszolt</b>  | 15,00 € • |
|                     | 16 mm-es golyós orsóhoz, kompatibilis a 28 mm-es furatokkal és szorítókkal, vevői igény szerint                      |           |
|                     | Magasság: (c) Ø: Súly:   |           |
|                     | 30 mm 40 mm 0,19 kg  |           |



2-280660



2-280660.E



2-280660.PA

|                    |   |           |
|--------------------|---|-----------|
| <b>2-280660</b>    | <b>Félgömb adapter Csavaros szorítóhoz - polírozott / nitridált</b>   | 11,00 € • |
|                    | 16 mm-es golyós orsóhoz, csak szorítókhöz használható, sarkokban vagy barázdákban történő rögzítéshez   |           |
|                    | Magasság: (c) Ø: Súly:  |           |
|                    | 20 mm 35 mm 0,07 kg   |           |
| <b>2-280660.E</b>  | <b>Félgömb adapter Csavaros szorítóhoz - Rozsdamentes acél</b>  | 15,00 € • |
|                    | 16 mm-es golyós orsóhoz, csak szorítókhöz használható, karcálló felületekhez (rozsa megelőzése), sarkokban vagy barázdákban történő rögzítéshez |           |
|                    | Magasság: (c) Ø: Súly:  |           |
|                    | 20 mm 35 mm 0,07 kg   |           |
| <b>2-280660.PA</b> | <b>Félgömb adapter Csavaros szorítóhoz - Poliamid</b>   | 13,00 € • |
|                    | 16 mm-es golyós orsóhoz, csak szorítókhöz használható, karcolásra érzékeny felületekhez, sarkokban vagy barázdákban történő rögzítéshez         |           |
|                    | Magasság: (c) Ø: Súly:  |           |
|                    | 20 mm 35 mm 0,01 kg   |           |



2-280650

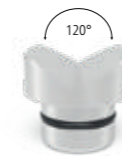

2-280650.A



2-280650.PA

|                    |  |           |
|--------------------|--|-----------|
| <b>2-280650</b>    | <b>Duo prizma Ø 40 - polírozott / nitridált</b>  | 22,00 € • |
|                    | 16 mm-es golyós orsóhoz, kompatibilis a 28 mm-es furatokkal és szorítókkal                                   |           |
|                    | Magasság: (c) Ø: Súly:   |           |
|                    | 35 mm 40 mm 0,15 kg  |           |
| <b>2-280650.A</b>  | <b>Duo prizma Ø 40 - Alumínium</b>   | 24,00 € • |
|                    | 16 mm-es golyós orsóhoz, kompatibilis a 28 mm-es furatokkal és szorítókkal                                   |           |
|                    | Magasság: (c) Ø: Súly:   |           |
|                    | 35 mm 40 mm 0,05 kg  |           |
| <b>2-280650.PA</b> | <b>Duo prizma Ø 40 - Poliamid</b>  | 24,00 € • |
|                    | 16 mm-es golyós orsóhoz, kompatibilis a 28 mm-es furatokkal és szorítókkal, karcolásra érzékeny felületekhez |           |
|                    | Magasság: (c) Ø: Súly:   |           |
|                    | 35 mm 40 mm 0,02 kg  |           |



2-280210



2-280211



|                 |  |           |
|-----------------|--|-----------|
| <b>2-280210</b> | <b>Rögzítő híd 2P Csavaros szorítóhoz</b>  | 53,00 € • |
|                 | 2 rögzítési pont egyszerre, cserélhető prizma, Szállítás: 1 szorítóhíd, 2 gömbcsap, 2 prizma |           |
|                 | Hosszúság: (a) Szélesség: (b) Magasság: (c) Súly:  |           |
|                 | 170 mm 35 mm 20 mm 0,80 kg   |           |
| <b>2-280211</b> | <b>Rögzítő híd 3P Csavaros szorítóhoz</b>  | 66,00 € • |
|                 | 3 rögzítési pont egyszerre, cserélhető prizma, Szállítás: 1 szorítóhíd, 3 gömbcsap, 3 prizma |           |
|                 | Hosszúság: (a) Szélesség: (b) Magasság: (c) Súly:  |           |
|                 | 170 mm 35 mm 20 mm 1,00 kg   |           |



Részletes információk a termékekről a következő címen:  
www.siegmund.com/F-clamp28

= Karcállóság

= Hegesztési fröcskölés védelem

= Rozsdásodás elleni védelem

= Poliamid

= Alumínium

• = Termék raktáron van

○ = Termék rendelés után kerül legyártásra

Magyarázat 3 oldalon

Stabil felületek mindenféle csőhöz és alkatrészhez prizmákkal és támaszokkal Siegmundtól.



**Csőekkel való munkavégzés**

A prizmák stabil támasztófelületeket hoznak létre mindenféle cső számára. Mindegyik prizma egy becsavart gallérral van ellátva, amely lehetővé teszi a rendszer furataihoz való rögzítést. A gallért egyszerűen le lehet csavarni a szabad elhelyezés érdekében, a furatoktól függetlenül. Válasszon a különböző átmérők és támasztó szögbeállítók közül.

**Különböző anyagok**

Mindegyik prizma-nitridált (hegesztési fröccsenés ellen védett), alumínium (rozsdamentes acél feldolgozás) és poliamid (alumínium és rozsdamentes acél feldolgozás) változatban kapható.

**Hosszabbítás és egyensúly**

A tartóelemek a prizmák vagy más alkatrészek, például szorítókhöz, meghosszabbításaként vagy a magasságkülönbségek ellensúlyozására használhatók.

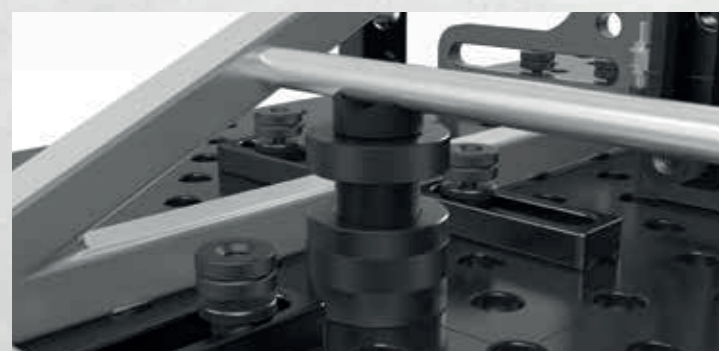

|                      |  |                |
|----------------------|--|----------------|
| <b>2-280648.1.N</b>  | <b>Prizma Ø 50 135° menetes szárral - nitridált</b>  | <b>31,00 €</b> |
|                      | M16-os menet például prizmahosszabbítóhoz, cikkszám: 280649, Ø 80 mm-es csövekig   |                |
|                      | Magasság: (c) Ø: Súly:   |                |
|                      | 20 mm 50 mm 0,20 kg  |                |
| <b>2-280648.1.A</b>  | <b>Prizma Ø 50 135° menetes szárral - Alumínium</b>  | <b>36,00 €</b> |
|                      | M16-os menet például prizmahosszabbítóhoz, cikkszám: 280649, Ø 80 mm-es csövekig   |                |
|                      | Magasság: (c) Ø: Súly:   |                |
|                      | 20 mm 50 mm 0,07 kg  |                |
| <b>2-280648.1.PA</b> | <b>Prizma Ø 50 135° menetes szárral - Poliamid</b>   | <b>40,00 €</b> |
|                      | M16-os menet például prizmahosszabbítóhoz, cikkszám: 280649, karcolásra érzékeny felületekhez, Ø 80 mm-es csövekig                     |                |
|                      | Magasság: (c) Ø: Súly:   |                |
|                      | 20 mm 50 mm 0,03 kg  |                |
| <b>2-280645.1</b>    | <b>Variálható prizma Ø 50 90° / 120° menetes szárral - polirozott / nitridált</b>  | <b>34,00 €</b> |
|                      | M16-os menet például prizmahosszabbítóhoz, cikkszám: 280649, kerek és szögletes csövekhez Ø 50 mm-ig                                   |                |
|                      | Magasság: (c) Ø: Súly:   |                |
|                      | 20 mm 50 mm 0,20 kg  |                |
| <b>2-280645.1.A</b>  | <b>Variálható prizma Ø 50 90° / 120° menetes szárral - Alumínium</b>   | <b>40,00 €</b> |
|                      | M16-os menet például prizmahosszabbítóhoz, cikkszám: 280649, kerek és szögletes csövekhez Ø 50 mm-ig                                   |                |
|                      | Magasság: (c) Ø: Súly:   |                |
|                      | 20 mm 50 mm 0,07 kg  |                |
| <b>2-280645.1.PA</b> | <b>Variálható prizma Ø 50 90° / 120° menetes szárral - Poliamid</b>  | <b>42,00 €</b> |
|                      | M16-os menet például prizmahosszabbítóhoz, cikkszám: 280649, karcolásra érzékeny felületekhez, kerek és szögletes csövekhez Ø 50 mm-ig |                |
|                      | Magasság: (c) Ø: Súly:   |                |
|                      | 20 mm 50 mm 0,03 kg  |                |



|                      |  |                |
|----------------------|--|----------------|
| <b>2-280651.1.N</b>  | <b>Prizma Ø 60 135° menetes szárral - nitridált</b>  | <b>34,00 €</b> |
|                      | M16-os menet például prizmahosszabbítóhoz, cikkszám: 280649, Ø 80 mm-es csövekig                                   |                |
|                      | Magasság: (c) Ø: Súly:   |                |
|                      | 30 mm 60 mm 0,52 kg  |                |
| <b>2-280651.1.A</b>  | <b>Prizma Ø 60 135° menetes szárral - Alumínium</b>  | <b>40,00 €</b> |
|                      | M16-os menet például prizmahosszabbítóhoz, cikkszám: 280649, Ø 80 mm-es csövekig                                   |                |
|                      | Magasság: (c) Ø: Súly:   |                |
|                      | 30 mm 60 mm 0,18 kg  |                |
| <b>2-280651.1.PA</b> | <b>Prizma Ø 60 135° menetes szárral - Poliamid</b>   | <b>42,00 €</b> |
|                      | M16-os menet például prizmahosszabbítóhoz, cikkszám: 280649, karcolásra érzékeny felületekhez, Ø 80 mm-es csövekig |                |
|                      | Magasság: (c) Ø: Súly:   |                |
|                      | 30 mm 60 mm 0,08 kg  |                |

= Karcállóság = Hegesztési fröccsenés védelem = Rozsdásodás elleni védelem = Alumínium = Poliamid

• = Termék raktáron van ○ = Termék rendelés után kerül legyártásra Magyarázat 3 oldalon [www.siegmund.com](http://www.siegmund.com) 197

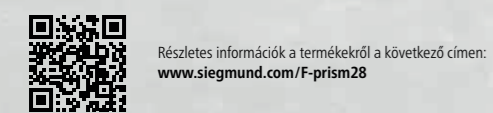



2-280647.1 2-280647.1.A 2-280647.1.PA 2-280652.1 2-280652.1.A 2-280652.1.PA

|   |   |           |
|---|---|-----------|
| <b>2-280647.1</b>   | <b>Prizma Ø 80 90° menetes szárral - polírozott / nitridált</b>   | 42,00 € • |
| M16-os menet például prizmahosszabbítóhoz, cikkszám: 280649, kerek és szögletes csövekhez Ø 100 mm-ig                                   |   |           |
| Magasság: (c)   | Ø:  | Súly:     |
| 40 mm   | 80 mm   | 1,01 kg   |
| <b>2-280647.1.A</b>   | <b>Prizma Ø 80 90° menetes szárral - Alumínium</b>                | 48,00 € • |
| M16-os menet például prizmahosszabbítóhoz, cikkszám: 280649, kerek és szögletes csövekhez Ø 100 mm-ig                                   |   |           |
| Magasság: (c)   | Ø:  | Súly:     |
| 40 mm   | 80 mm   | 0,55 kg   |
| <b>2-280647.1.PA</b>  | <b>Prizma Ø 80 90° menetes szárral - Poliamid</b>                 | 51,00 € • |
| M16-os menet például prizmahosszabbítóhoz, cikkszám: 280649, karcolásra érzékeny felületekhez, kerek és szögletes csövekhez Ø 100 mm-ig |   |           |
| Magasság: (c)   | Ø:  | Súly:     |
| 40 mm   | 80 mm   | 0,19 kg   |
| <b>2-280652.1</b>   | <b>Prizma Ø 120 157° menetes szárral - polírozott / nitridált</b> | 58,00 € • |
| M16-os menet például prizmahosszabbítóhoz, cikkszám: 280649, Ø 400 mm-es csövekig   |   |           |
| Magasság: (c)   | Ø:  | Súly:     |
| 30 mm   | 120 mm  | 1,70 kg   |
| <b>2-280652.1.A</b>   | <b>Prizma Ø 120 157° menetes szárral - Alumínium</b>              | 70,00 € • |
| M16-os menet például prizmahosszabbítóhoz, cikkszám: 280649, Ø 400 mm-es csövekig   |   |           |
| Magasság: (c)   | Ø:  | Súly:     |
| 30 mm   | 120 mm  | 0,70 kg   |
| <b>2-280652.1.PA</b>  | <b>Prizma Ø 120 157° menetes szárral - Poliamid</b>               | 79,00 € • |
| M16-os menet például prizmahosszabbítóhoz, cikkszám: 280649, karcolásra érzékeny felületekhez, Ø 400 mm-es csövekig                     |   |           |
| Magasság: (c)   | Ø:  | Súly:     |
| 30 mm   | 120 mm  | 0,30 kg   |



2-280670 2-280822 2-280824

|  |   |           |
|--|---|-----------|
| <b>2-280670</b>  | <b>Szorító kúp - polírozott / nitridált</b>                 | 39,00 € • |
| kerek és szögletes csövek tartásához Ø 80 mm-ig, rögzítés csavarokkal  |   |           |
| Magasság: (c)  | Ø:  | Súly:     |
| 70 mm  | 80 mm   | 1,40 kg   |
| <b>2-280822</b>  | <b>Csavartámaszték Ø 80 - polírozott</b>                    | 87,00 € • |
| finombeállítási magasság az 75-110 mm tartományban, kombinálható a 280821 támasztókészlettel és a prizma kiterjesztésekkel |   |           |
| Magasság: (c)  | Ø:  | Súly:     |
| 75 - 110 mm  | 80 mm   | 2,30 kg   |
| <b>2-280824</b>  | <b>Magasságban állítható támasztó skálával - polírozott</b> | 53,00 € • |
| tartalmazza Készletcsavar, állítható magasság 20-105 mm között, menetes szár prizmákkal való csatlakozáshoz                |   |           |
| Magasság: (c)  | Ø:  | Súly:     |
| 144 mm   | 50 mm   | 0,87 kg   |



2-280649 2-280649.1 2-280649.2 2-280649.3

|  |  |           |
|--|--|-----------|
| <b>2-280649</b>  | <b>Prizma hosszabbító 25 - polírozott</b>  | 14,00 € • |
| kompatibilis a prizmákkal, a 280821 támasztókészlettel és a 280822 csavartámaszsal |  |           |
| Hosszúság: (a)   | Ø:   | Súly:     |
| 25 mm  | 28 mm                                      | 0,11 kg   |
| <b>2-280649.1</b>  | <b>Prizma hosszabbító 50 - polírozott</b>  | 17,00 € • |
| kompatibilis a prizmákkal, a 280821 támasztókészlettel és a 280822 csavartámaszsal |  |           |
| Hosszúság: (a)   | Ø:   | Súly:     |
| 50 mm  | 28 mm                                      | 0,22 kg   |
| <b>2-280649.2</b>  | <b>Prizma hosszabbító 100 - polírozott</b> | 20,00 € • |
| kompatibilis a prizmákkal, a 280821 támasztókészlettel és a 280822 csavartámaszsal |  |           |
| Hosszúság: (a)   | Ø:   | Súly:     |
| 100 mm   | 28 mm                                      | 0,45 kg   |
| <b>2-280649.3</b>  | <b>Prizma hosszabbító 150 - polírozott</b> | 26,00 € • |
| kompatibilis a prizmákkal, a 280821 támasztókészlettel és a 280822 csavartámaszsal |  |           |
| Hosszúság: (a)   | Ø:   | Súly:     |
| 150 mm   | 28 mm                                      | 0,69 kg   |



2-280669.N 2-280821 2-280821.1 2-280821.2

|   |  |           |
|---|--|-----------|
| <b>2-280669.N</b>   | <b>Prizma csavar gallér süllyesztett csavarral - nitridált</b> | 11,00 € • |
| prizma furatokba szereléséhez   |  |           |
| Hosszúság: (a)  | Ø:   | Súly:     |
| 17 mm   | 28 mm  | 0,14 kg   |
| <b>2-280821</b>   | <b>Távtartó készlet 11-darabos készlet - polírozott</b>        | 57,00 € • |
| 1-100 mm magasságkülönbség kompenzálása, M10-es menettel              |  |           |
| Hosszúság: (a)  | Ø:   | Súly:     |
| 125 mm  | 50 mm  | 1,95 kg   |
| <b>2-280821.1</b>   | <b>Támasztó torony - polírozott</b>                            | 29,00 € • |
| különböző támasztó felületek, M10-es menettel                         |  |           |
| Hosszúság: (a)  | Ø:   | Súly:     |
| 125 mm  | 50 mm  | 0,60 kg   |
| <b>2-280821.2</b>   | <b>Távtartó készlet</b>  | 29,00 € • |
| gyűrűméretek: 1 / 2 / 3 / 4 / 5 / 10 / 20 / 40 / 50 mm, 1/10" 2,54 mm |  |           |
| Hosszúság: (a)  | Ø:   | Súly:     |
| -   | 50 mm  | 1,35 kg   |



Részletes információk a termékekről a következő címen:  
www.siegmund.com/F-prism28



2-280646.1 2-280646.2 2-280646.3 2-280646.4

|                         |                                |           |
|-------------------------|--------------------------------|-----------|
| <b>2-280646.1</b>       | <b>Vertikális tartócső 225</b> | 58,00 € • |
| Multi szorító toronyhoz |                                |           |
| Magasság: (c)           | Ø:                             | Súly:     |
| 225 mm                  | 57 mm                          | 1,70 kg   |
| <b>2-280646.2</b>       | <b>Vertikális tartócső 475</b> | 66,00 € • |
| Multi szorító toronyhoz |                                |           |
| Magasság: (c)           | Ø:                             | Súly:     |
| 475 mm                  | 57 mm                          | 2,94 kg   |
| <b>2-280646.3</b>       | <b>Vertikális tartócső 725</b> | 74,00 € • |
| Multi szorító toronyhoz |                                |           |
| Magasság: (c)           | Ø:                             | Súly:     |
| 725 mm                  | 57 mm                          | 4,24 kg   |
| <b>2-280646.4</b>       | <b>Vertikális tartócső 975</b> | 85,00 € • |
| Multi szorító toronyhoz |                                |           |
| Magasság: (c)           | Ø:                             | Súly:     |
| 975 mm                  | 57 mm                          | 5,54 kg   |



2-280175 2-280176 2-280177 2-280825

|   |  |           |
|---|--|-----------|
| <b>2-280175</b>   | <b>Távtartó 100 Ø 50</b>                         | 43,00 € • |
| a 280825 menetes perselyrel derékszögökben és ütközőkben is alkalmazható, M16 menet |  |           |
| Hosszúság: (a)  | Magasság: (c)                                    | Ø:        |
| 100 mm  | -  | 50 mm     |
| Súly: 0,52 kg   |  |           |
| <b>2-280176</b>   | <b>Távtartó 100 Ø 75</b>                         | 48,00 € • |
| a 280825 menetes perselyrel derékszögökben és ütközőkben is alkalmazható, M16 menet |  |           |
| Hosszúság: (a)  | Magasság: (c)                                    | Ø:        |
| 100 mm  | -  | 75 mm     |
| Súly: 0,92 kg   |  |           |
| <b>2-280177</b>   | <b>Távtartó 100 Ø 100</b>                        | 52,00 € • |
| a 280825 menetes perselyrel derékszögökben és ütközőkben is alkalmazható, M16 menet |  |           |
| Hosszúság: (a)  | Magasság: (c)                                    | Ø:        |
| 100 mm  | -  | 100 mm    |
| Súly: 1,42 kg   |  |           |
| <b>2-280825</b>   | <b>Menetes persely M16 menethez - polírozott</b> | 17,00 € • |
| Hosszúság: (a)  | Magasság: (c)                                    | Ø:        |
| -   | 23 mm  | 30 mm     |
| Súly: 0,07 kg   |  |           |



2-280646.5 2-280646 2-280617.5H

|  |  |               |
|--|--|---------------|
| <b>2-280646.5</b>  | <b>Lemez nagy</b>                        | 44,00 € •     |
| Multi szorító toronyhoz  |  |               |
| Hosszúság: (a)   | Szélesség: (b)                           | Magasság: (c) |
| 150 mm   | 100 mm                                   | 25 mm         |
| Súly: 2,60 kg  |  |               |
| <b>2-280646</b>  | <b>Lemez kicsi</b>                       | 29,00 € •     |
| Multi szorító toronyhoz  |  |               |
| Hosszúság: (a)   | Szélesség: (b)                           | Magasság: (c) |
| 120 mm   | 120 mm                                   | 25 mm         |
| Súly: 2,23 kg  |  |               |
| <b>2-280617.5H</b>   | <b>Öntöttvas csatlakozó kézikerékkel</b> | 35,00 € •     |
| Multi szorító toronyhoz, Kompatibilis vízszintes rudak: 280638, 280638.1.N, 280638.2.N |  |               |
| Hosszúság: (a)   | Szélesség: (b)                           | Magasság: (c) |
| 104 mm   | 80 mm                                    | 56 mm         |
| Súly: 1,27 kg  |  |               |

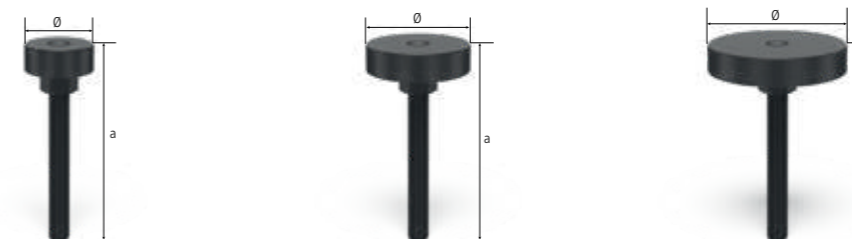

2-280175.1 2-280176.1 2-280177.1

|   |                           |           |
|---|---------------------------|-----------|
| <b>2-280175.1</b>   | <b>Távtartó 150 Ø 50</b>  | 45,00 € • |
| a 280825 menetes perselyrel derékszögökben és ütközőkben is alkalmazható, M16 menet |                           |           |
| Hosszúság: (a)  | Ø:                        | Súly:     |
| 150 mm  | 50 mm                     | 0,60 kg   |
| <b>2-280176.1</b>   | <b>Távtartó 150 Ø 75</b>  | 50,00 € • |
| a 280825 menetes perselyrel derékszögökben és ütközőkben is alkalmazható, M16 menet |                           |           |
| Hosszúság: (a)  | Ø:                        | Súly:     |
| 150 mm  | 75 mm                     | 1,00 kg   |
| <b>2-280177.1</b>   | <b>Távtartó 150 Ø 100</b> | 54,00 € • |
| a 280825 menetes perselyrel derékszögökben és ütközőkben is alkalmazható, M16 menet |                           |           |
| Hosszúság: (a)  | Ø:                        | Súly:     |
| 150 mm  | 100 mm                    | 1,50 kg   |



Részletes információk a termékekről a következő címen:  
www.siegmund.com/F-prism28

» Siegmund kiegészítők – gyakorlati megoldások amelyek megkönnyítik mindennapi munkáját.



**Praktikus kiegészítők**

Minden területen kínálunk megoldásokat – a legkisebbeknél is. Nem számít, hogy rugalmas pozicionálható égőtartót keres-e a hegesztőpisztolyához, vagy két munkaterületet szeretne létrehozni egy hegesztőasztalon. Gyakorlati kiegészítőink számos lehetőséget kínálnak.

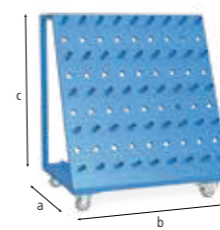
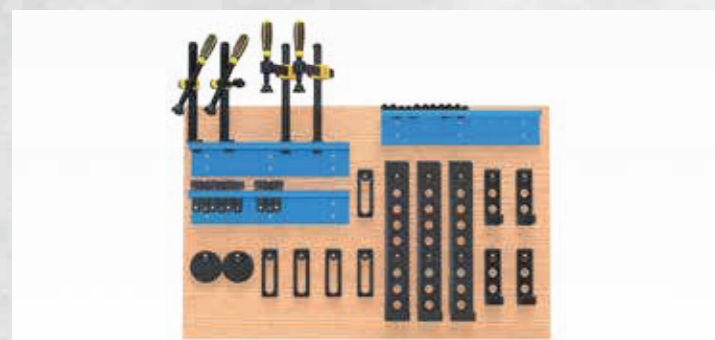

2-280910



2-280915

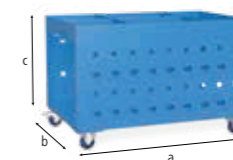

2-280911



2-280916

|  |   |                     |
|--|---|---------------------|
| <b>2-280910</b>                          | <b>Szerszámkocsi - homokszórt</b>         | <b>793,00 €</b>     |
| Max. összes súly 240 kg                  |   |                     |
| Hosszúság: (a)                           | Szélesség: (b)                            | Magasság: (c) Súly: |
| 650 mm                                   | 900 mm                                    | 1.020 mm 50,00 kg   |
| <b>2-280915</b>                          | <b>Ponyva</b>                             | <b>294,00 €</b>     |
| 280910 szerszámkocsihoz                  |   |                     |
| Hosszúság: (a)                           | Szélesség: (b)                            | Magasság: (c) Súly: |
| -  | -   | - 3,20 kg           |
| <b>2-280911</b>                          | <b>Szerszámkocsi kompakt - homokszórt</b> | <b>800,00 €</b>     |
| praktikus tárolás a hegesztőasztal alatt |   |                     |
| Hosszúság: (a)                           | Szélesség: (b)                            | Magasság: (c) Súly: |
| 1.000 mm                                 | 650 mm                                    | 640 mm 61,00 kg     |
| <b>2-280916</b>                          | <b>Ponyva</b>                             | <b>294,00 €</b>     |
| 280911 szerszámkocsihoz                  |   |                     |
| Hosszúság: (a)                           | Szélesség: (b)                            | Magasság: (c) Súly: |
| -  | -   | - 3,20 kg           |

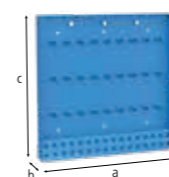

2-280912

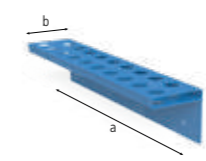

2-280930

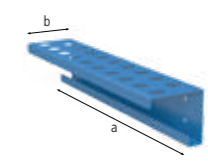

2-280931



2-280936

|  |  |                        |
|--|--|------------------------|
| <b>2-280912</b>  | <b>Szerszámtartó - homokszórt</b>                      | <b>305,00 €</b>        |
| hegesztőasztal beszerelés csavarokkal vagy falba csavarással                       |  |                        |
| Hosszúság: (a)   | Szélesség: (b)   | Magasság: (c) Ø: Súly: |
| 800 mm   | 100 mm   | 800 mm - 22,50 kg      |
| <b>2-280930</b>  | <b>Szerszámtartó modul - homokszórt</b>                | <b>87,00 €</b>         |
| mert Csavaros rögzítő / Prizmák / Csavarok, a hátlap nem tartozik a szállítmányhoz |  |                        |
| Hosszúság: (a)   | Szélesség: (b)   | Magasság: (c) Ø: Súly: |
| 500 mm   | 100 mm   | 110 mm 28 mm 2,20 kg   |
| <b>2-280931</b>  | <b>Szerszámtartó modul persely nélkül - homokszórt</b> | <b>58,00 €</b>         |
| mert Prizmák / Csavarok, a hátlap nem tartozik a szállítmányhoz                    |  |                        |
| Hosszúság: (a)   | Szélesség: (b)   | Magasság: (c) Ø: Súly: |
| 500 mm   | 100 mm   | 110 mm 28 mm 1,90 kg   |
| <b>2-280936</b>  | <b>Csapszeg szerszámtartóhoz - polírozott</b>          | <b>3,00 €</b>          |
| Hosszúság: (a)   | Szélesség: (b)   | Magasság: (c) Ø: Súly: |
| 37 mm  | -  | - 28 mm 0,10 kg        |



Részletes információk a termékekről a következő címen:  
www.siegmund.com/F-accessories28

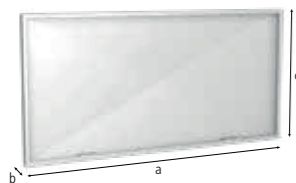

2-280980



2-000810



2-280920

|  |  |                 |          |
|--|--|-----------------|----------|
| <b>2-280980</b>  | <b>Hegesztő védőfal</b>                    | <b>213,00 €</b> | •        |
| felszerelés 2 csavarral (16: 000520, 22: 002822, 28: 280511), gyártással kapcsolatosan nem karcálló, egyedi színekben felár mellett rendelhető                 |  |                 |          |
| Hosszúság: (a)   | Szélesség: (b)                             | Magasság: (c)   | Súly:    |
| 1.600 mm   | 50 mm                                      | 800 mm          | 23,00 kg |
| <b>2-000810</b>  | <b>Földelés Komfort</b>                    | <b>51,00 €</b>  | •        |
| garantálja a hegesztőasztal 100% -os érintkezését, Szerelés a rendszerfuratokba, Terhelési kapacitása 500 Amper, Kábel keresztmetszete 70-95 mm <sup>2</sup> . |  |                 |          |
| Hosszúság: (a)   | Szélesség: (b)                             | Magasság: (c)   | Súly:    |
| -  | -  | -               | 0,66 kg  |
| <b>2-280920</b>  | <b>Hegesztőpisztoly tartó - polírozott</b> | <b>33,00 €</b>  | •        |
| elhelyezhető a furatban  |  |                 |          |
| Hosszúság: (a)   | Szélesség: (b)                             | Magasság: (c)   | Súly:    |
| -  | -  | 200 mm          | 0,50 kg  |



2-280852.1



2-280852



2-280854

|  |                                |                |   |
|--|--------------------------------|----------------|---|
| <b>2-280852.1</b>  | <b>Hatszögkulcs Méretek 6</b>  | <b>17,00 €</b> | • |
| sárga  |                                |                |   |
| Súly:  |                                |                |   |
| 0,09 kg  |                                |                |   |
| <b>2-280852</b>  | <b>Hatszögkulcs Méretek 6</b>  | <b>17,00 €</b> | • |
| piros  |                                |                |   |
| Súly:  |                                |                |   |
| 0,50 kg  |                                |                |   |
| <b>2-280854</b>  | <b>Hatszögkulcs Méretek 14</b> | <b>17,00 €</b> | • |
| a rögzítőcsavarok és nagy univerzális derékszögek meghúzásához |                                |                |   |
| Súly:  |                                |                |   |
| 0,45 kg  |                                |                |   |



2-280820



2-280820.10

|                       |   |                |   |
|-----------------------|---|----------------|---|
| <b>2-280820</b>       | <b>Kefe Ø 30 védőkupakkal</b>                 | <b>22,00 €</b> | • |
| furatok tisztításához |   |                |   |
| Ø:                    | Súly:   |                |   |
| 30 mm                 | 0,06 kg                                       |                |   |
| <b>2-280820.10</b>    | <b>Kefe Ø 30 Furathoz / 10 darabos csomag</b> | <b>66,00 €</b> | • |
| furatok tisztításához |   |                |   |
| Ø:                    | Súly:   |                |   |
| 30 mm                 | 0,06 kg                                       |                |   |

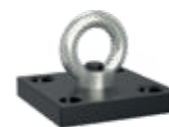

2-000830.N



2-000830.N.T1



2-000831



2-000835.N

|  |   |                 |         |
|--|---|-----------------|---------|
| <b>2-000830.N</b>  | <b>Emelőfül rögzítőlemezzel - nitridált</b> | <b>62,00 €</b>  | •       |
| terhelhetősége 1800 kg (2x 280511-zel), terhelhetőség 1000 kg (2x 002822-zel), a hegesztőasztalok és a Siegmund nehéz alkatrészeinek biztonságos szállításához, fontolja meg a cikk további használati útmutatásait az interneten!                                       |   |                 |         |
| Hosszúság: (a)   | Szélesség: (b)                              | Magasság: (c)   | Súly:   |
| 150 mm   | 150 mm                                      | 25 mm           | 4,70 kg |
| <b>2-000830.N.T1</b>   | <b>Rögzítőlemez 150x150x25 emelőfűlhöz</b>  | <b>45,00 €</b>  | •       |
| Hosszúság: (a)   | Szélesség: (b)                              | Magasság: (c)   | Súly:   |
| 150 mm   | 150 mm                                      | 25 mm           | 3,90 kg |
| <b>2-000831</b>  | <b>Emelőfül rögzítőlemez nélkül</b>         | <b>17,00 €</b>  | •       |
| Hosszúság: (a)   | Szélesség: (b)                              | Magasság: (c)   | Súly:   |
| -  | -   | -               | 0,70 kg |
| <b>2-000835.N</b>  | <b>Emelőfül - nitridált</b>                 | <b>110,00 €</b> | •       |
| terhelhetőség 2500 kg (2x 280511-zel), terhelhetőség 1000 kg (2x 002822-zel), terhelhetősége 700 kg (2x 160511-zel), a hegesztőasztalok és a Siegmund nehéz alkatrészeinek biztonságos szállításához, fontolja meg a cikk további használati útmutatásait az interneten! |   |                 |         |
| Hosszúság: (a)   | Szélesség: (b)                              | Magasság: (c)   | Súly:   |
| 200 mm   | 100 mm                                      | 165 mm          | 4,50 kg |



Részletes információk a termékekről a következő címen:  
www.siegmund.com/F-accessories28

= Karcállóság

= Hegesztési fröcskölés védelem

= Rozsdásodás elleni védelem

• = Termék raktáron van

○ = Termék rendelés után kerül legyártásra

Magyarázat 3 oldalon

» Egyenesítse meg a deformált acéltermékeket, és a Siegmund asztali hajlítóval könnyedén távolítsa el az anyag nem kívánt egyenetlenségeit vagy feszültségét.



**Sarkokon is működik**

A sarkok alumínium hegyekkel feszíthetők. A belső hegesztési varrat nem sérül meg.

**Csőhajlítók**

Csőhajlító dugóval a Ø 42 mm-ig terjedő csövek hajlíthatók vagy kiegyenesíthetők. A helyes kezelés és a számos hajlítási művelet tiszta eredményt eredményez a jelölések nélkül.

**Füffőleges pozícióban is működik**

A torony fején található beépített csavar segítségével az asztali prés biztonságosan használható függőleges helyzetben is. Az asztali prést minden helyzetben mindig két helyen kell rögzíteni.

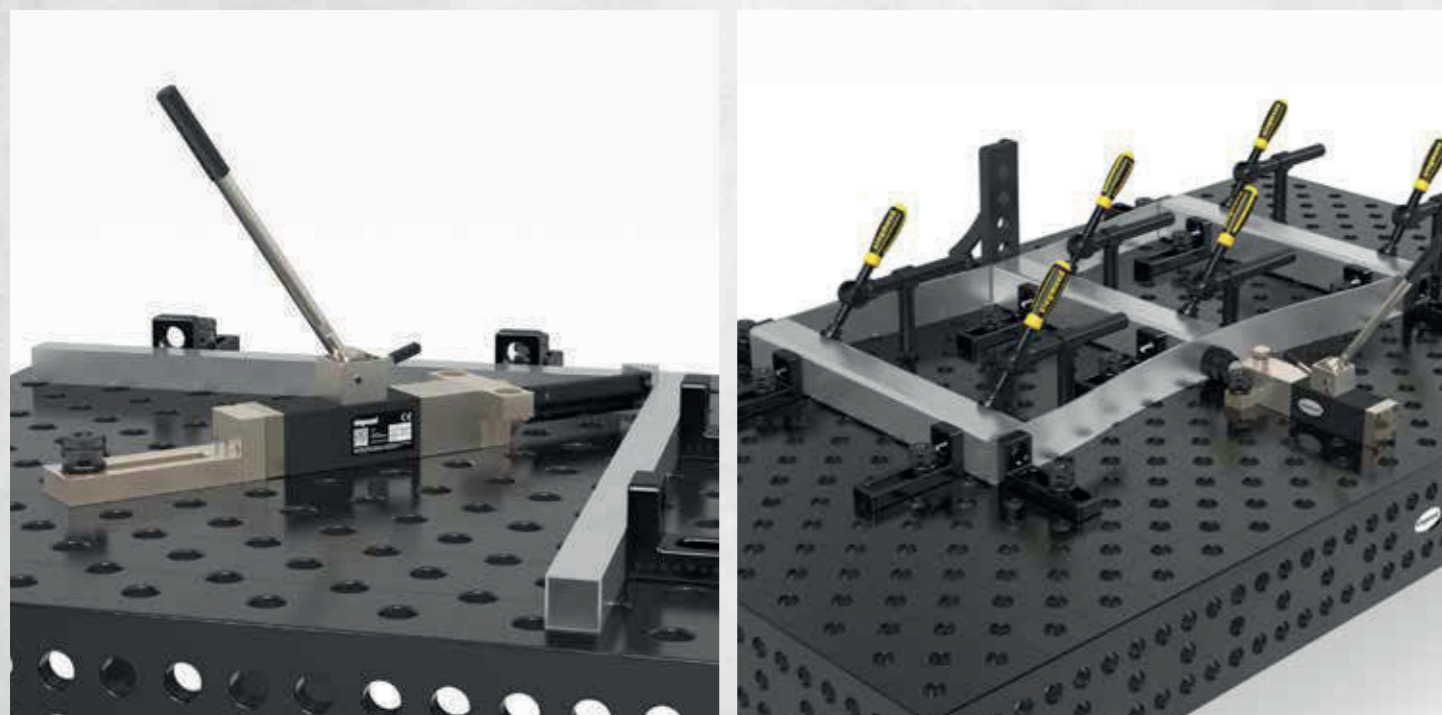

2-160780

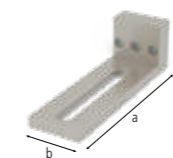

2-160702



2-160701

|  |                                   |               |
|--|-----------------------------------|---------------|
| <b>2-160780</b>  | <b>Asztali prés Rendszer 16</b>   | 1.180,00 € •  |
| nyomóerő 2,5 tonna, teljes löket 60 mm, működési erő 330 N, rögzítés mindig két helyen szükséges |                                   |               |
| Hosszúság: (a)   | Szélesség: (b)                    | Magasság: (c) |
| -  | -                                 | -             |
| Súly:  |                                   | 6,50 kg       |
| <b>2-160702</b>  | <b>Speciális szög Rendszer 16</b> | 58,00 € •     |
| az asztali prés vertikális rögzítéséhez vagy kiterjesztéséhez                                    |                                   |               |
| Hosszúság: (a)   | Szélesség: (b)                    | Magasság: (c) |
| 195 mm   | 60 mm                             | 60 mm         |
| Súly:  |                                   | 1,41 kg       |
| <b>2-160701</b>  | <b>Csatlakozó aljzat</b>          | 19,00 € •     |
| az ellenblokk forgatható rögzítéséhez a furatokban, rögzítéshez: 160515                          |                                   |               |
| Hosszúság: (a)   | Szélesség: (b)                    | Magasság: (c) |
| 48 mm  | -                                 | -             |
| Súly:  |                                   | 0,26 kg       |



2-160783



2-160782.1



2-160782.2



2-160782.3

|   |  |            |
|---|--|------------|
| <b>2-160783</b>   | <b>Basic készlettel</b>                | 83,00 € •  |
| Tartalmazza a készletet: 1x 000701.PA, 1x 000701.AL, 1x 160702            |  |            |
| Súly:   |  | 1,52 kg    |
| <b>2-160782.1</b>   | <b>Csőegyenítő készlet mert Ø 21,4</b> | 169,00 € • |
| Tartalmazza a készletet: 1x 000703.1, 1x 000704.1, 2x 000705.1, 2x 160701 |  |            |
| Súly:   |  | 1,42 kg    |
| <b>2-160782.2</b>   | <b>Csőegyenítő készlet mert Ø 33,7</b> | 165,00 € • |
| Tartalmazza a készletet: 1x 000703.2, 1x 000704.2, 2x 000705.2, 2x 160701 |  |            |
| Súly:   |  | 1,29 kg    |
| <b>2-160782.3</b>   | <b>Csőegyenítő készlet mert Ø 42,4</b> | 160,00 € • |
| Tartalmazza a készletet: 1x 000703.3, 1x 000704.3, 2x 000705.3, 2x 160701 |  |            |
| Súly:   |  | 1,19 kg    |



Részletes információk a termékekről a következő címen:  
www.siegmund.com/F-tablepress





2-220780

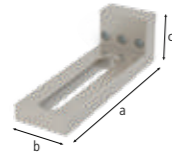

2-220702



2-220701

|                 |  |              |
|-----------------|--|--------------|
| <b>2-220780</b> | <b>Asztali prés Rendszer 22</b>  | 1.180,00 € • |
|                 | nyomóerő 2,5 tonna, teljes löket 60 mm, működési erő 330 N, rögzítés mindig két helyen szükséges |              |
|                 | Hosszúság: (a) Szélesség: (b) Magasság: (c) Ø: Súly:   |              |
|                 | - - - - 6,70 kg  |              |
| <b>2-220702</b> | <b>Speciális szög Rendszer 22</b>  | 79,00 € •    |
|                 | az asztali prés vertikális rögzítéséhez vagy kiterjesztéséhez                                    |              |
|                 | Hosszúság: (a) Szélesség: (b) Magasság: (c) Ø: Súly:   |              |
|                 | 195 mm 60 mm 60 mm - 1,66 kg   |              |
| <b>2-220701</b> | <b>Csatlakozó aljzat</b>   | 20,00 € •    |
|                 | az ellenblokk forgatható rögzítéséhez a furatokban, rögzítéshez: 220515                          |              |
|                 | Hosszúság: (a) Szélesség: (b) Magasság: (c) Ø: Súly:   |              |
|                 | 54 mm - - 40 mm 0,24 kg  |              |



2-280780

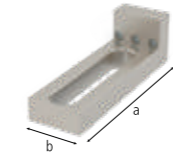

2-280702



2-280701

|                 |  |              |
|-----------------|--|--------------|
| <b>2-280780</b> | <b>Asztali prés Rendszer 28</b>  | 1.180,00 € • |
|                 | nyomóerő 2,5 tonna, teljes löket 60 mm, működési erő 330 N, rögzítés mindig két helyen szükséges |              |
|                 | Hosszúság: (a) Szélesség: (b) Magasság: (c) Ø: Súly:   |              |
|                 | - - - - 6,70 kg  |              |
| <b>2-280702</b> | <b>Speciális szög Rendszer 28</b>  | 107,00 € •   |
|                 | az asztali prés vertikális rögzítéséhez vagy kiterjesztéséhez                                    |              |
|                 | Hosszúság: (a) Szélesség: (b) Magasság: (c) Ø: Súly:   |              |
|                 | 195 mm 60 mm 60 mm - 1,87 kg   |              |
| <b>2-280701</b> | <b>Csatlakozó aljzat</b>   | 23,00 € •    |
|                 | az ellenblokk forgatható rögzítéséhez a furatokban, rögzítéshez: 280513                          |              |
|                 | Hosszúság: (a) Szélesség: (b) Magasság: (c) Ø: Súly:   |              |
|                 | 50 mm - - 40 mm 0,11 kg  |              |



2-220783



2-220782.1



2-220782.2



2-220782.3

|                   |   |            |
|-------------------|---|------------|
| <b>2-220783</b>   | <b>Basic készlettel</b>   | 100,00 € • |
|                   | Tartalmazza a készletet: 1x 000701.PA, 1x 000701.AL, 1x 220702            |            |
|                   | Akciós ár   |            |
|                   | Súly:   |            |
|                   | 1,77 kg   |            |
| <b>2-220782.1</b> | <b>Csőegyesítő készlet mert Ø 21,4</b>                                    | 171,00 € • |
|                   | Tartalmazza a készletet: 1x 000703.1, 1x 000704.1, 2x 000705.1, 2x 220701 |            |
|                   | Akciós ár   |            |
|                   | Súly:   |            |
|                   | 1,38 kg   |            |
| <b>2-220782.2</b> | <b>Csőegyesítő készlet mert Ø 33,7</b>                                    | 167,00 € • |
|                   | Tartalmazza a készletet: 1x 000703.2, 1x 000704.2, 2x 000705.2, 2x 220701 |            |
|                   | Akciós ár   |            |
|                   | Súly:   |            |
|                   | 1,25 kg   |            |
| <b>2-220782.3</b> | <b>Csőegyesítő készlet mert Ø 42,4</b>                                    | 161,00 € • |
|                   | Tartalmazza a készletet: 1x 000703.3, 1x 000704.3, 2x 000705.3, 2x 220701 |            |
|                   | Akciós ár   |            |
|                   | Súly:   |            |
|                   | 1,15 kg   |            |



2-280783



2-280782.1



2-280782.2



2-280782.3

|                   |   |            |
|-------------------|---|------------|
| <b>2-280783</b>   | <b>Basic készlettel</b>   | 120,00 € • |
|                   | Tartalmazza a készletet: 1x 000701.PA, 1x 000701.AL, 1x 280702            |            |
|                   | Akciós ár   |            |
|                   | Súly:   |            |
|                   | 1,98 kg   |            |
| <b>2-280782.1</b> | <b>Csőegyesítő készlet mert Ø 21,4</b>                                    | 175,00 € • |
|                   | Tartalmazza a készletet: 1x 000703.1, 1x 000704.1, 2x 000705.1, 2x 280701 |            |
|                   | Akciós ár   |            |
|                   | Súly:   |            |
|                   | 1,12 kg   |            |
| <b>2-280782.2</b> | <b>Csőegyesítő készlet mert Ø 33,7</b>                                    | 171,00 € • |
|                   | Tartalmazza a készletet: 1x 000703.2, 1x 000704.2, 2x 000705.2, 2x 280701 |            |
|                   | Akciós ár   |            |
|                   | Súly:   |            |
|                   | 0,99 kg   |            |
| <b>2-280782.3</b> | <b>Csőegyesítő készlet mert Ø 42,4</b>                                    | 165,00 € • |
|                   | Tartalmazza a készletet: 1x 000703.3, 1x 000704.3, 2x 000705.3, 2x 280701 |            |
|                   | Akciós ár   |            |
|                   | Súly:   |            |
|                   | 0,89 kg   |            |



Részletes információk a termékekről a következő címen:  
www.siegmund.com/F-tablepress

ALU = Alumínium

• = Termék raktáron van

○ = Termék rendelés után kerül legyártásra

Magyarázat 3 oldalon



2-000701.AL

2-000701.PA

2-000706

|                    |   |               |
|--------------------|---|---------------|
| <b>2-000701.AL</b> | <b>Tolószerszám Alumínium</b>                             | 24,00 € •     |
|                    | acélmunkákhoz ajánlott                                    |               |
| Hosszúság: (a)     | Szélesség: (b)  | Magasság: (c) |
| -                  | -   | 15 mm         |
| Ø:                 |   | 55 mm         |
| Súly:              |   | 0,08 kg       |
| <b>2-000701.PA</b> | <b>Tolószerszám Poliamid</b>                              | 20,00 € •     |
|                    | rozsdamentes acélhoz ajánlott                             |               |
| Hosszúság: (a)     | Szélesség: (b)  | Magasság: (c) |
| -                  | -   | 15 mm         |
| Ø:                 |   | 55 mm         |
| Súly:              |   | 0,03 kg       |
| <b>2-000706</b>    | <b>Bélyeg 90°-os hosszabbítócsővel</b>                    | 103,00 € •    |
|                    | sarkok benyomásához a hegesztési varrat károsodása nélkül |               |
| Hosszúság: (a)     | Szélesség: (b)  | Magasság: (c) |
| 168 mm             | 50 mm   | 50 mm         |
| Ø:                 |   | -             |
| Súly:              |   | 0,82 kg       |



2-000704.1

2-000704.2

2-000704.3

|                   |  |               |
|-------------------|--|---------------|
| <b>2-000704.1</b> | <b>Csőhajlító dugó mert Ø 21,4 - POM-C</b>                     | 42,00 € •     |
|                   | csövek hajlítására és kiegyenesítésére, Ø 21,4 mm-es csövekhez |               |
| Hosszúság: (a)    | Szélesség: (b)   | Magasság: (c) |
| 120 mm            | 35 mm  | 60 mm         |
| Súly:             |  | 0,24 kg       |
| <b>2-000704.2</b> | <b>Csőhajlító dugó mert Ø 33,7 - POM-C</b>                     | 42,00 € •     |
|                   | csövek hajlítására és kiegyenesítésére, Ø 33,7 mm-es csövekhez |               |
| Hosszúság: (a)    | Szélesség: (b)   | Magasság: (c) |
| 120 mm            | 35 mm  | 60 mm         |
| Súly:             |  | 0,21 kg       |
| <b>2-000704.3</b> | <b>Csőhajlító dugó mert Ø 42,4 - POM-C</b>                     | 42,00 € •     |
|                   | csövek hajlítására és kiegyenesítésére, Ø 42,4 mm-es csövekhez |               |
| Hosszúság: (a)    | Szélesség: (b)   | Magasság: (c) |
| 120 mm            | 35 mm  | 60 mm         |
| Súly:             |  | 0,18 kg       |



2-000703.1

2-000703.2

2-000703.3

|                   |   |           |
|-------------------|---|-----------|
| <b>2-000703.1</b> | <b>Cső adapter mert Ø 21,4 - POM-C</b>        | 23,00 € • |
|                   | csövek egyengetéséhez, Ø 21,4 mm-es csövekhez |           |
| Hosszúság: (a)    | Ø:  | Súly:     |
| 35 mm             | 55 mm   | 0,08 kg   |
| <b>2-000703.2</b> | <b>Cső adapter mert Ø 33,7 - POM-C</b>        | 23,00 € • |
|                   | csövek egyengetéséhez, Ø 33,7 mm-es csövekhez |           |
| Hosszúság: (a)    | Ø:  | Súly:     |
| 35 mm             | 55 mm   | 0,06 kg   |
| <b>2-000703.3</b> | <b>Cső adapter mert Ø 42,4 - POM-C</b>        | 23,00 € • |
|                   | csövek egyengetéséhez, Ø 42,4 mm-es csövekhez |           |
| Hosszúság: (a)    | Ø:  | Súly:     |
| 35 mm             | 55 mm   | 0,05 kg   |

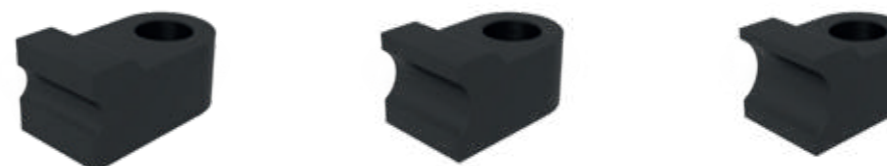

2-000705.1

2-000705.2

2-000705.3

|                   |  |               |
|-------------------|--|---------------|
| <b>2-000705.1</b> | <b>Számláló blokk mert Ø 21,4 - POM-C</b>  | 54,00 € •     |
|                   | ellenblokként csövek hajlítására és kiegyenesítésére, A rögzítéshez aljzat szükséges |               |
| Hosszúság: (a)    | Szélesség: (b)   | Magasság: (c) |
| 60 mm             | 114 mm   | 55 mm         |
| Súly:             |  | 0,29 kg       |
| <b>2-000705.2</b> | <b>Számláló blokk mert Ø 33,7 - POM-C</b>  | 52,00 € •     |
|                   | ellenblokként csövek hajlítására és kiegyenesítésére, A rögzítéshez aljzat szükséges |               |
| Hosszúság: (a)    | Szélesség: (b)   | Magasság: (c) |
| 60 mm             | 102 mm   | 55 mm         |
| Súly:             |  | 0,25 kg       |
| <b>2-000705.3</b> | <b>Számláló blokk mert Ø 42,4 - POM-C</b>  | 48,00 € •     |
|                   | ellenblokként csövek hajlítására és kiegyenesítésére, A rögzítéshez aljzat szükséges |               |
| Hosszúság: (a)    | Szélesség: (b)   | Magasság: (c) |
| 60 mm             | 93 mm  | 55 mm         |
| Súly:             |  | 0,22 kg       |



Részletes információk a termékekről a következő címen:  
www.siegmund.com/F-tablepress

» A hegesztőasztalok zárható tárolója – tartsa biztonságban a személyes felszereléseket és tárgyakat.



**Zárási koncepció**

A központi zár az összes fiókot egyszerre reteszezi. Az ST Box két kulcs tartozik.

**Elrendezés és tárhely**

A Siegmund ST Box segítségével mindig megtalálja a szerszámokat. Hozzon létre tárolóhelyet és rendezettséget a hegesztőasztalnál.

**Jól védett**

A teljesen zárt tok védi a fiókok tartalmát a szennyeződésektől és a hegesztési varratoktól.

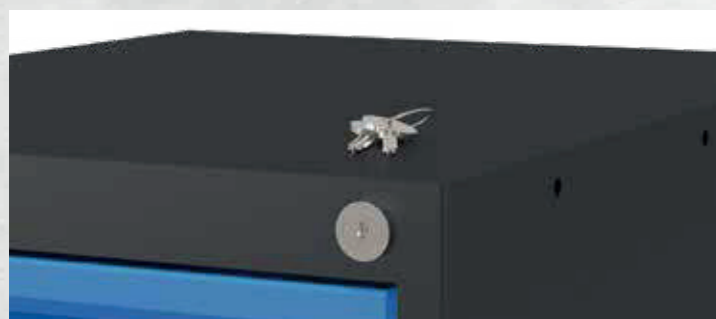

2-004220

2-004225

2-004230

2-004235

|                 |  |                |
|-----------------|--|----------------|
| <b>2-004220</b> | <b>Bepattintható fiók, 60 mm mert Sub Table Box zárható</b>  | <b>69,00 €</b> |
|                 | homokszórt, bármikor frissíthető                             |                |
|                 | Hosszúság: (a) Szélesség: (b) Magasság: (c) TF: Súly:        |                |
|                 | 590 mm 400 mm 60 mm 50 kg 5,50 kg                            |                |
| <b>2-004225</b> | <b>Bepattintható fiók, 120 mm mert Sub Table Box zárható</b> | <b>77,00 €</b> |
|                 | homokszórt, bármikor frissíthető                             |                |
|                 | Hosszúság: (a) Szélesség: (b) Magasság: (c) TF: Súly:        |                |
|                 | 590 mm 400 mm 120 mm 50 kg 6,50 kg                           |                |
| <b>2-004230</b> | <b>Bepattintható fiók, 180 mm mert Sub Table Box zárható</b> | <b>85,00 €</b> |
|                 | homokszórt, bármikor frissíthető                             |                |
|                 | Hosszúság: (a) Szélesség: (b) Magasság: (c) TF: Súly:        |                |
|                 | 590 mm 400 mm 180 mm 50 kg 7,00 kg                           |                |
| <b>2-004235</b> | <b>Bepattintható fiók, 240 mm mert Sub Table Box zárható</b> | <b>92,00 €</b> |
|                 | homokszórt, bármikor frissíthető                             |                |
|                 | Hosszúság: (a) Szélesség: (b) Magasság: (c) TF: Súly:        |                |
|                 | 590 mm 400 mm 240 mm 50 kg 7,50 kg                           |                |

TF=Terhelési kapacitás;

**System 16**



2-160990

2-160990.1

2-160990.2

|                   |  |                 |
|-------------------|--|-----------------|
| <b>2-160990</b>   | <b>Sub Table Box zárható</b>   | <b>386,00 €</b> |
|                   | homokszórt, Tárolóhely a hegesztőasztalnál, 360 mm-es hely a fiókok számára, Asztalméret 1,0 x 0,5 m: nem kompatibilis, zárható, tartalmaz két kulcsot |                 |
|                   | Hosszúság: (a) Szélesség: (b) Magasság: (c) TF: Súly:  |                 |
|                   | 630 mm 510 mm 420 mm 100 kg 28,50 kg   |                 |
| <b>2-160990.1</b> | <b>Készlet Sub Table Box zárható tartalmaz 2 fiókot (2x 004230)</b>  | <b>548,00 €</b> |
| <b>%</b>          | homokszórt, Tárolóhely a hegesztőasztalnál, Asztalméret 1,0 x 0,5 m: nem kompatibilis, zárható, tartalmaz két kulcsot, előre összeszerelve szállítva   |                 |
| Akciós ár         | Hosszúság: (a) Szélesség: (b) Magasság: (c) TF: Súly:  |                 |
|                   | 630 mm 510 mm 420 mm 100 kg 42,50 kg   |                 |
| <b>2-160990.2</b> | <b>Készlet Sub Table Box zárható tartalmaz 3 fiókot (1x 004220, 1x 004225, 1x 004230)</b>  | <b>601,00 €</b> |
| <b>%</b>          | homokszórt, Tárolóhely a hegesztőasztalnál, Asztalméret 1,0 x 0,5 m: nem kompatibilis, zárható, tartalmaz két kulcsot, előre összeszerelve szállítva   |                 |
| Akciós ár         | Hosszúság: (a) Szélesség: (b) Magasság: (c) TF: Súly:  |                 |
|                   | 630 mm 510 mm 420 mm 100 kg 47,50 kg   |                 |

TF=Terhelési kapacitás;



Részletes információk a termékekről a következő címen:  
www.siegmund.com/F-stbox

## System 16 PLUS

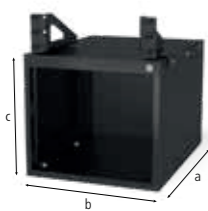

2-162990



2-162990.1



2-162990.2

|   |  |                   |
|---|--|-------------------|
| <b>2-162990</b>   | <b>Sub Table Box zárható PLUS asztalhoz</b>  | <b>386,00 €</b> • |
| homokszórt, Tárolóhely a hegesztőasztalnál, 360 mm-es hely a fiókok számára, zárható, tartalmaz két kulcsot |  |                   |
| Hosszúság: (a)  | Szélesség: (b)   | Magasság: (c)     |
| 630 mm  | 510 mm   | 420 mm            |
| TF:   | Súly:  |                   |
| 100 kg  | 28,00 kg   |                   |
| <b>2-162990.1</b>   | <b>Készlet Sub Table Box zárható PLUS asztalhoz tartalmaz 2 fiókot (2x 004230)</b>                       | <b>548,00 €</b> • |
| homokszórt, Tárolóhely a hegesztőasztalnál, zárható, tartalmaz két kulcsot, előre összeszerelve szállítva   |  |                   |
| Hosszúság: (a)  | Szélesség: (b)   | Magasság: (c)     |
| 630 mm  | 510 mm   | 420 mm            |
| TF:   | Súly:  |                   |
| 100 kg  | 42,00 kg   |                   |
| <b>2-162990.2</b>   | <b>Készlet Sub Table Box zárható PLUS asztalhoz tartalmaz 3 fiókot (1x 004220, 1x 004225, 1x 004230)</b> | <b>601,00 €</b> • |
| homokszórt, Tárolóhely a hegesztőasztalnál, zárható, tartalmaz két kulcsot, előre összeszerelve szállítva   |  |                   |
| Hosszúság: (a)  | Szélesség: (b)   | Magasság: (c)     |
| 630 mm  | 510 mm   | 420 mm            |
| TF:   | Súly:  |                   |
| 100 kg  | 47,00 kg   |                   |

TF=Terhelési kapacitás;

## System 16 BASIC

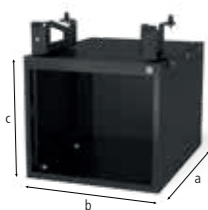

2-161990



2-161990.1



2-161990.2

|   |   |                   |
|---|---|-------------------|
| <b>2-161990</b>   | <b>Sub Table Box zárható Basic asztalhoz</b>  | <b>386,00 €</b> • |
| homokszórt, Tárolóhely a hegesztőasztalnál, 360 mm-es hely a fiókok számára, zárható, tartalmaz két kulcsot |   |                   |
| Hosszúság: (a)  | Szélesség: (b)  | Magasság: (c)     |
| 630 mm  | 510 mm  | 420 mm            |
| TF:   | Súly:   |                   |
| 100 kg  | 28,50 kg  |                   |
| <b>2-161990.1</b>   | <b>Készlet Sub Table Box zárható Basic asztalhoz tartalmaz 2 fiókot (2x 004230)</b>                       | <b>548,00 €</b> • |
| homokszórt, Tárolóhely a hegesztőasztalnál, zárható, tartalmaz két kulcsot, előre összeszerelve szállítva   |   |                   |
| Hosszúság: (a)  | Szélesség: (b)  | Magasság: (c)     |
| 630 mm  | 510 mm  | 420 mm            |
| TF:   | Súly:   |                   |
| 100 kg  | 42,50 kg  |                   |
| <b>2-161990.2</b>   | <b>Készlet Sub Table Box zárható Basic asztalhoz tartalmaz 3 fiókot (1x 004220, 1x 004225, 1x 004230)</b> | <b>601,00 €</b> • |
| homokszórt, Tárolóhely a hegesztőasztalnál, zárható, tartalmaz két kulcsot, előre összeszerelve szállítva   |   |                   |
| Hosszúság: (a)  | Szélesség: (b)  | Magasság: (c)     |
| 630 mm  | 510 mm  | 420 mm            |
| TF:   | Súly:   |                   |
| 100 kg  | 47,50 kg  |                   |

TF=Terhelési kapacitás;

## System 22

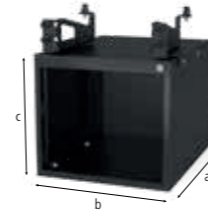

2-220990

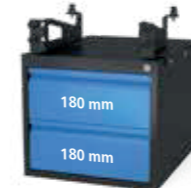

2-220990.1



2-220990.2

|   |   |                   |
|---|---|-------------------|
| <b>2-220990</b>   | <b>Sub Table Box zárható</b>  | <b>386,00 €</b> • |
| homokszórt, Tárolóhely a hegesztőasztalnál, 360 mm-es hely a fiókok számára, zárható, tartalmaz két kulcsot |   |                   |
| Hosszúság: (a)  | Szélesség: (b)  | Magasság: (c)     |
| 630 mm  | 510 mm  | 420 mm            |
| TF:   | Súly:   |                   |
| 100 kg  | 30,00 kg  |                   |
| <b>2-220990.1</b>   | <b>Készlet Sub Table Box zárható tartalmaz 2 fiókot (2x 004230)</b>                       | <b>548,00 €</b> • |
| homokszórt, Tárolóhely a hegesztőasztalnál, zárható, tartalmaz két kulcsot, előre összeszerelve szállítva   |   |                   |
| Hosszúság: (a)  | Szélesség: (b)  | Magasság: (c)     |
| 630 mm  | 510 mm  | 420 mm            |
| TF:   | Súly:   |                   |
| 100 kg  | 44,00 kg  |                   |
| <b>2-220990.2</b>   | <b>Készlet Sub Table Box zárható tartalmaz 3 fiókot (1x 004220, 1x 004225, 1x 004230)</b> | <b>601,00 €</b> • |
| homokszórt, Tárolóhely a hegesztőasztalnál, zárható, tartalmaz két kulcsot, előre összeszerelve szállítva   |   |                   |
| Hosszúság: (a)  | Szélesség: (b)  | Magasság: (c)     |
| 630 mm  | 510 mm  | 420 mm            |
| TF:   | Súly:   |                   |
| 100 kg  | 49,00 kg  |                   |

TF=Terhelési kapacitás;

## System 22 PLUS

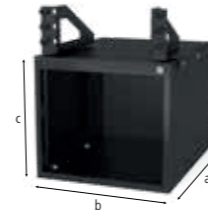

2-222990



2-222990.1



2-222990.2

|   |  |                   |
|---|--|-------------------|
| <b>2-222990</b>   | <b>Sub Table Box zárható PLUS asztalhoz</b>  | <b>386,00 €</b> • |
| homokszórt, Tárolóhely a hegesztőasztalnál, 360 mm-es hely a fiókok számára, zárható, tartalmaz két kulcsot |  |                   |
| Hosszúság: (a)  | Szélesség: (b)   | Magasság: (c)     |
| 630 mm  | 510 mm   | 420 mm            |
| TF:   | Súly:  |                   |
| 100 kg  | 29,90 kg   |                   |
| <b>2-222990.1</b>   | <b>Készlet Sub Table Box zárható PLUS asztalhoz tartalmaz 2 fiókot (2x 004230)</b>                       | <b>548,00 €</b> • |
| homokszórt, Tárolóhely a hegesztőasztalnál, zárható, tartalmaz két kulcsot, előre összeszerelve szállítva   |  |                   |
| Hosszúság: (a)  | Szélesség: (b)   | Magasság: (c)     |
| 630 mm  | 510 mm   | 420 mm            |
| TF:   | Súly:  |                   |
| 100 kg  | 43,90 kg   |                   |
| <b>2-222990.2</b>   | <b>Készlet Sub Table Box zárható PLUS asztalhoz tartalmaz 3 fiókot (1x 004220, 1x 004225, 1x 004230)</b> | <b>601,00 €</b> • |
| homokszórt, Tárolóhely a hegesztőasztalnál, zárható, tartalmaz két kulcsot, előre összeszerelve szállítva   |  |                   |
| Hosszúság: (a)  | Szélesség: (b)   | Magasság: (c)     |
| 630 mm  | 510 mm   | 420 mm            |
| TF:   | Súly:  |                   |
| 100 kg  | 48,90 kg   |                   |

TF=Terhelési kapacitás;



Részletes információk a termékekről a következő címen:  
www.siegmund.com/F-stbox

## System 28 & System 28 PLUS

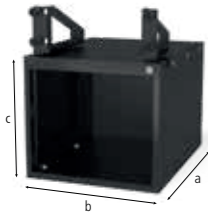

2-280990



2-280990.1



2-280990.2

|  |   |                   |
|--|---|-------------------|
| <b>2-280990</b>  | <b>Sub Table Box zárható</b>  | <b>386,00 €</b> • |
| homokszórt, Tárolóhely a hegesztőasztalnál, 360 mm-es hely a fiókok számára, zárható, tartalmaz két kulcsot, Kompatibilis a PLUS asztalokkal |   |                   |
| Hosszúság: (a)   | Szélesség: (b)  | Magasság: (c)     |
| TF:  | Súly:   |                   |
| 630 mm   | 510 mm  | 420 mm            |
|  |   | 100 kg            |
|  |   | 30,00 kg          |
| <b>2-280990.1</b>  | <b>Készlet Sub Table Box zárható tartalmaz 2 fiókot (2x 004230)</b>                       | <b>548,00 €</b> • |
| homokszórt, Tárolóhely a hegesztőasztalnál, zárható, tartalmaz két kulcsot, Kompatibilis a PLUS asztalokkal, előre összeszerelve szállítva   |   |                   |
| Hosszúság: (a)   | Szélesség: (b)  | Magasság: (c)     |
| TF:  | Súly:   |                   |
| 630 mm   | 510 mm  | 420 mm            |
|  |   | 100 kg            |
|  |   | 44,00 kg          |
| <b>2-280990.2</b>  | <b>Készlet Sub Table Box zárható tartalmaz 3 fiókot (1x 004220, 1x 004225, 1x 004230)</b> | <b>601,00 €</b> • |
| homokszórt, Tárolóhely a hegesztőasztalnál, zárható, tartalmaz két kulcsot, Kompatibilis a PLUS asztalokkal, előre összeszerelve szállítva   |   |                   |
| Hosszúság: (a)   | Szélesség: (b)  | Magasság: (c)     |
| TF:  | Súly:   |                   |
| 630 mm   | 510 mm  | 420 mm            |
|  |   | 100 kg            |
|  |   | 49,00 kg          |

TF=Terhelési kapacitás;

## System 28 BASIC

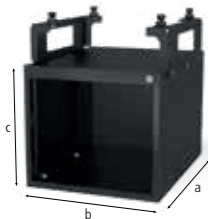

2-281990



2-281990.1



2-281990.2

|   |   |                   |
|---|---|-------------------|
| <b>2-281990</b>   | <b>Sub Table Box zárható Basic asztalhoz</b>  | <b>386,00 €</b> • |
| homokszórt, Tárolóhely a hegesztőasztalnál, 360 mm-es hely a fiókok számára, zárható, tartalmaz két kulcsot |   |                   |
| Hosszúság: (a)  | Szélesség: (b)  | Magasság: (c)     |
| TF:   | Súly:   |                   |
| 630 mm  | 510 mm  | 420 mm            |
|   |   | 100 kg            |
|   |   | 31,00 kg          |
| <b>2-281990.1</b>   | <b>Készlet Sub Table Box zárható Basic asztalhoz tartalmaz 2 fiókot (2x 004230)</b>                       | <b>548,00 €</b> • |
| homokszórt, Tárolóhely a hegesztőasztalnál, zárható, tartalmaz két kulcsot, előre összeszerelve szállítva   |   |                   |
| Hosszúság: (a)  | Szélesség: (b)  | Magasság: (c)     |
| TF:   | Súly:   |                   |
| 630 mm  | 510 mm  | 420 mm            |
|   |   | 100 kg            |
|   |   | 45,00 kg          |
| <b>2-281990.2</b>   | <b>Készlet Sub Table Box zárható Basic asztalhoz tartalmaz 3 fiókot (1x 004220, 1x 004225, 1x 004230)</b> | <b>601,00 €</b> • |
| homokszórt, Tárolóhely a hegesztőasztalnál, zárható, tartalmaz két kulcsot, előre összeszerelve szállítva   |   |                   |
| Hosszúság: (a)  | Szélesség: (b)  | Magasság: (c)     |
| TF:   | Súly:   |                   |
| 630 mm  | 510 mm  | 420 mm            |
|   |   | 100 kg            |
|   |   | 50,00 kg          |

TF=Terhelési kapacitás;



Részletes információk a termékekről a következő címen:  
www.siegmund.com/F-stbox



2-004300

2-004302

2-164302.Set

2-224302.Set

|  |  |                   |
|--|--|-------------------|
| <b>2-004300</b>  | <b>Asztali satu 100 16-as rendszerhez / 22 / 28 - 16 mm-es furatokkal</b>  | <b>153,00 €</b> ● |
|  | Pofa szélessége 100 mm, Megnyitó 135 mm, Felszerelés: Rendszer 16: 2x 160511, Rendszer 22: 2x 160513 + 2x 000541, Rendszer 28: 2x 160511 + 2x 000545 |                   |
|  | Súly:<br>9,50 kg   |                   |
| <b>2-004302</b>  | <b>Asztali satu 125 28-as rendszerhez - 28 mm-es furatokkal</b>  | <b>206,00 €</b> ● |
|  | Pofa szélessége 125 mm, Megnyitó 140 mm, Felszerelés: Rendszer 16: 2x 160511 + 2x 000546, Rendszer 22: 2x 220513 + 2x 000544, Rendszer 28: 2x 280511 |                   |
|  | Súly:<br>13,50 kg  |                   |
| <b>2-164302.Set</b>  | <b>Készlet 16-as rendszerhez: Asztali satu 125 tartalmazza 2x Szűkítőgyűrű 000546</b>  | <b>221,00 €</b> ● |
|  | Pofa szélessége 125 mm, Megnyitó 140 mm, Felszerelés: 2x 160511  |                   |
| Akciós ár  | Súly:<br>13,60 kg  |                   |
| <b>2-224302.Set</b>  | <b>Készlet 22-as rendszerhez: Asztali satu 125 tartalmazza 2x Szűkítőgyűrű 000544</b>  | <b>221,00 €</b> ● |
|  | Pofa szélessége 125 mm, Megnyitó 140 mm, Felszerelés: 2x 220513  |                   |
| Akciós ár  | Súly:<br>13,70 kg  |                   |



0-000850

0-000851

0-000855

0-000860

|                 |   |                   |
|-----------------|---|-------------------|
| <b>0-000850</b> | <b>Pneumatikus henger – rövid verzió adapter 16-os rendszerhez</b>  | <b>338,00 €</b> ○ |
|                 | automatizált szorításhoz, furatba szerelve adapterrel, emelési tartomány 25 vagy 50 mm, a nyomástartó henger függvényében                               |                   |
|                 | Erő<br>F = 650 N 8 bar nyomáson   | Súly:<br>0,90 kg  |
| <b>0-000851</b> | <b>Pneumatikus henger – rövid verzió adapter S28-as rendszerhez</b>   | <b>323,00 €</b> ○ |
|                 | automatizált szorításhoz, furatba szerelve adapterrel, emelési tartomány 25 vagy 50 mm, a nyomástartó henger függvényében                               |                   |
|                 | Erő<br>F = 650 N 8 bar nyomáson   | Súly:<br>0,93 kg  |
| <b>0-000855</b> | <b>Pneumatikus henger – hosszú verzió mert Rendszer 28</b>  | <b>284,00 €</b> ○ |
|                 | automatizált szorításhoz, menetes furatokba szerelve menetes perselyrendszerrel S28, emelési tartomány 25 vagy 50 mm, a nyomástartó henger függvényében |                   |
|                 | Erő<br>F = 350 N 8 bar nyomáson   | Súly:<br>0,80 kg  |
| <b>0-000860</b> | <b>Elosztó Osztó 8-as elem</b>  | <b>310,00 €</b> ○ |
|                 | automatizált szorításhoz, kapcsolat a pneumatikus henger és a kompresszor között, 1-10 bar üzemi nyomás   |                   |
|                 | Súly:<br>0,14 kg  |                   |



Részletes információk a termékekről a következő címen:  
[www.siegmund.com/F-benchvice](http://www.siegmund.com/F-benchvice)

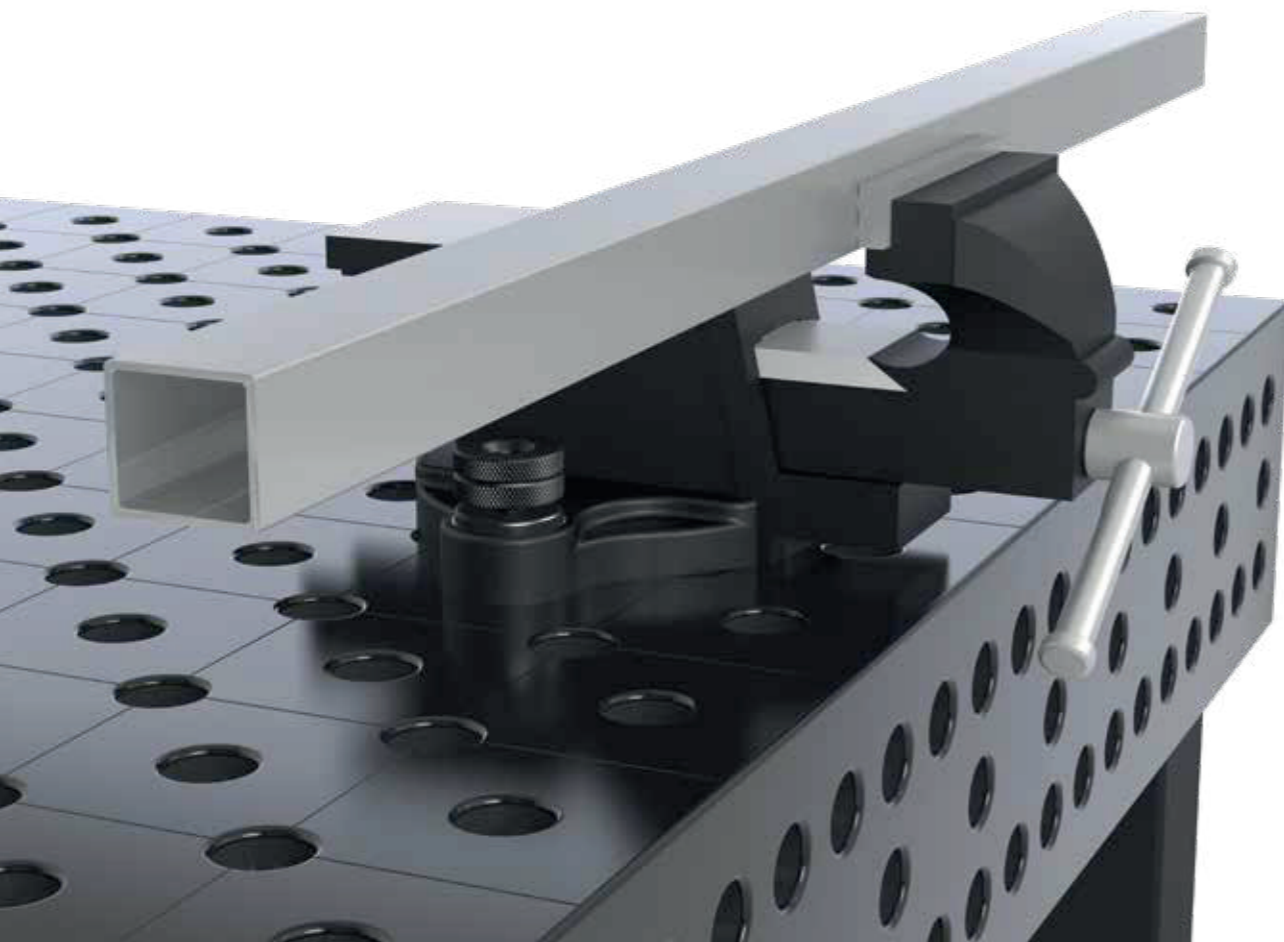

Részletes információk a termékekről a következő címen:  
[www.siegmund.com/F-pneumatic](http://www.siegmund.com/F-pneumatic)



2-000914.8

2-000915.6

2-000924.8

2-000926.6

|                   |   |                   |
|-------------------|---|-------------------|
| <b>2-000914.8</b> | <b>Különleges kedvezmény CleanBasic 8x 1 Liter Spray üveg</b>   | <b>114,00 €</b> • |
|                   | vizes tisztítószer, napi asztaltisztításhoz, megakadályozza a rozsdásodást, biztonsági adatlap elérhető online  |                   |
| Akciós ár         | Súly:<br>8,80 kg  |                   |
| <b>2-000915.6</b> | <b>Különleges kedvezmény CleanBasic 6x 5 Liter</b>  | <b>264,00 €</b> • |
|                   | vizes tisztítószer, napi asztaltisztításhoz, megakadályozza a rozsdásodást, biztonsági adatlap elérhető online  |                   |
| Akciós ár         | Súly:<br>31,20 kg   |                   |
| <b>2-000924.8</b> | <b>Különleges kedvezmény Tapadásmentesítő folyadék korrózióvédelemmel 8x 1 Liter Spray üveg</b>   | <b>134,00 €</b> • |
|                   | nem gyúlékony, vízben oldódó fröccsenésgátló, megóvjaa a hegesztő asztalt a fröccsenéstől és vég a hegesztési reve letapadása ellen, biztonsági adatlap elérhető online |                   |
| Akciós ár         | Súly:<br>8,80 kg  |                   |
| <b>2-000926.6</b> | <b>Különleges kedvezmény Tapadásmentesítő folyadék korrózióvédelemmel 6x 5 Liter</b>  | <b>309,00 €</b> • |
|                   | nem gyúlékony, vízben oldódó fröccsenésgátló, megóvjaa a hegesztő asztalt a fröccsenéstől és vég a hegesztési reve letapadása ellen, biztonsági adatlap elérhető online |                   |
| Akciós ár         | Súly:<br>31,20 kg   |                   |



2-000942



2-000940



2-000914



2-000915

|                 |  |                  |
|-----------------|--|------------------|
| <b>2-000942</b> | <b>Csiszolókó 150x50x25</b>  | <b>18,00 €</b> • |
|                 | az asztal felületén tapasztalható egyenetlenségek kezelése és kiegyenlítése, nem nitridált hegesztő asztalokhoz és kiegészítőkhöz alkalmas |                  |
|                 | Hosszúság: (a) Szélesség: (b) Magasság: (c) Súly:<br>150 mm 50 mm 25 mm 0,42 kg  |                  |
| <b>2-000940</b> | <b>Csiszolókó 200x50x25</b>  | <b>22,00 €</b> • |
|                 | az asztal felületén tapasztalható egyenetlenségek kezelése és kiegyenlítése, nem nitridált hegesztő asztalokhoz és kiegészítőkhöz alkalmas |                  |
|                 | Hosszúság: (a) Szélesség: (b) Magasság: (c) Súly:<br>200 mm 50 mm 25 mm 0,56 kg  |                  |
| <b>2-000914</b> | <b>CleanBasic 1 Liter Spray üveg</b>   | <b>15,00 €</b> • |
|                 | vizes tisztítószer, napi asztaltisztításhoz, megakadályozza a rozsdásodást, biztonsági adatlap elérhető online                             |                  |
|                 | Hosszúság: (a) Szélesség: (b) Magasság: (c) Súly:<br>- - - 1,10 kg   |                  |
| <b>2-000915</b> | <b>CleanBasic 5 Liter</b>  | <b>50,00 €</b> • |
|                 | vizes tisztítószer, napi asztaltisztításhoz, megakadályozza a rozsdásodást, biztonsági adatlap elérhető online                             |                  |
|                 | Hosszúság: (a) Szélesség: (b) Magasság: (c) Súly:<br>- - - 5,20 kg   |                  |



2-000924



2-000929



2-000926

|                 |   |                  |
|-----------------|---|------------------|
| <b>2-000924</b> | <b>Tapadásmentesítő folyadék korrózióvédelemmel 1 Liter Spray üveg</b>  | <b>19,00 €</b> • |
|                 | nem gyúlékony, vízben oldódó fröccsenésgátló, megóvjaa a hegesztő asztalt a fröccsenéstől és vég a hegesztési reve letapadása ellen, biztonsági adatlap elérhető online |                  |
|                 | Súly:<br>1,10 kg  |                  |
| <b>2-000929</b> | <b>Tapadásmentesítő folyadék korrózióvédelemmel 1 Liter pumpás üveg</b>   | <b>41,00 €</b> • |
|                 | nem gyúlékony, vízben oldódó fröccsenésgátló, megóvjaa a hegesztő asztalt a fröccsenéstől és vég a hegesztési reve letapadása ellen, biztonsági adatlap elérhető online |                  |
|                 | Súly:<br>1,10 kg  |                  |
| <b>2-000926</b> | <b>Tapadásmentesítő folyadék korrózióvédelemmel 5 Liter</b>   | <b>57,00 €</b> • |
|                 | nem gyúlékony, vízben oldódó fröccsenésgátló, megóvjaa a hegesztő asztalt a fröccsenéstől és vég a hegesztési reve letapadása ellen, biztonsági adatlap elérhető online |                  |
|                 | Súly:<br>5,20 kg  |                  |

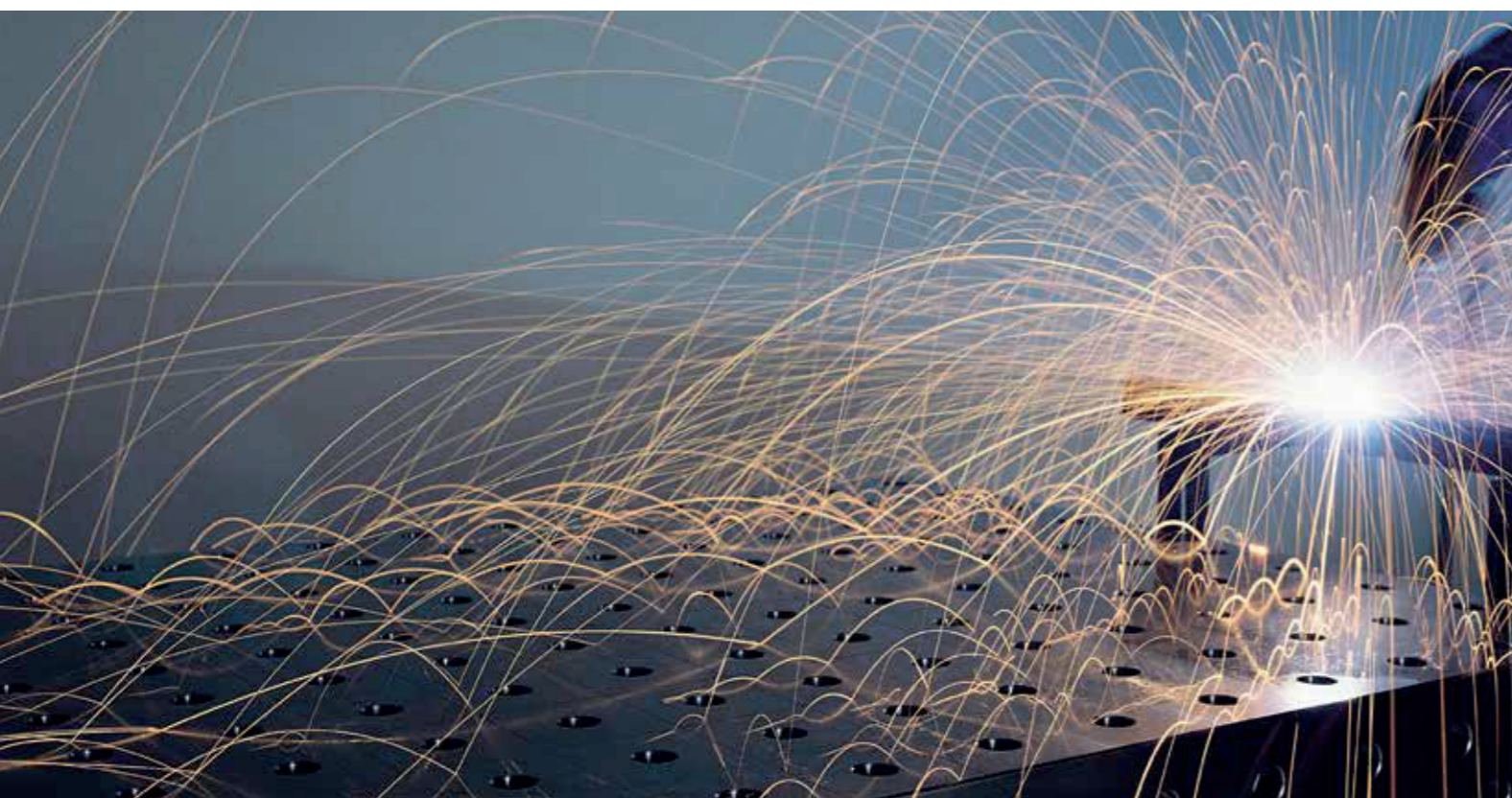

Részletes információk a termékekről a következő címen:  
[www.siegmund.com/F-maintenance](http://www.siegmund.com/F-maintenance)

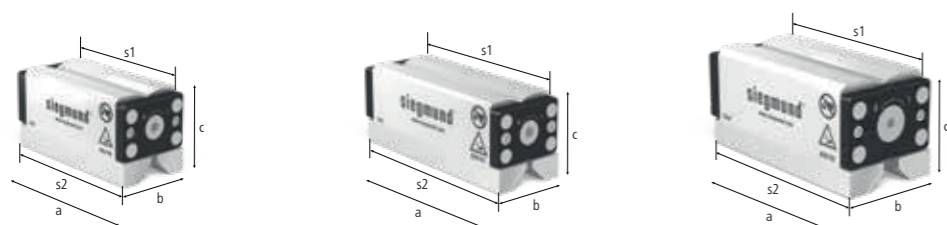

2-000780

2-000781

2-000782

|  |                                      |                 |                |
|--|--------------------------------------|-----------------|----------------|
| <b>2-000780</b>  | <b>Duo Mágneses Rögzítő Blokk 5</b>  | <b>304,00 €</b> | •              |
| Visszatartó erő 5 kN, rugalmas rögzítés acél felületeken interferencia kontúrok nélkül (pl. Siegmund hegesztőasztal), hatszögkulccsal (Méretek 8)  |                                      |                 |                |
| Szorítófelület (s1)  | Szorítófelület (s2)                  | Hosszúság: (a)  | Szélesség: (b) |
| 120 x 57 mm  | 136 x 64 mm                          | 143 mm          | 64 mm          |
|  |                                      | Magasság: (c)   | Súly:          |
|  |                                      | 71 mm           | 3,90 kg        |
| <b>2-000781</b>  | <b>Duo Mágneses Rögzítő Blokk 7</b>  | <b>380,00 €</b> | •              |
| Visszatartó erő 7 kN, rugalmas rögzítés acél felületeken interferencia kontúrok nélkül (pl. Siegmund hegesztőasztal), hatszögkulccsal (Méretek 8)  |                                      |                 |                |
| Szorítófelület (s1)  | Szorítófelület (s2)                  | Hosszúság: (a)  | Szélesség: (b) |
| 156 x 57 mm  | 172 x 64 mm                          | 178 mm          | 64 mm          |
|  |                                      | Magasság: (c)   | Súly:          |
|  |                                      | 71 mm           | 4,90 kg        |
| <b>2-000782</b>  | <b>Duo Mágneses Rögzítő Blokk 10</b> | <b>503,00 €</b> | •              |
| Visszatartó erő 10 kN, rugalmas rögzítés acél felületeken interferencia kontúrok nélkül (pl. Siegmund hegesztőasztal), hatszögkulccsal (Méretek 8) |                                      |                 |                |
| Szorítófelület (s1)  | Szorítófelület (s2)                  | Hosszúság: (a)  | Szélesség: (b) |
| 162 x 76 mm  | 178 x 87 mm                          | 184 mm          | 87 mm          |
|  |                                      | Magasság: (c)   | Súly:          |
|  |                                      | 88 mm           | 8,80 kg        |



2-000780.Set

2-000781.Set

2-000782.Set

|   |  |                 |                |
|---|--|-----------------|----------------|
| <b>2-000780.Set</b>   | <b>Különleges kedvezmény Duo Mágneses Rögzítő Blokk 5</b>  | <b>545,00 €</b> | •              |
| a szállítmány tartalma: 2x Duo Mágneses Rögzítő Blokk + 1x Hatszögkulcs |  |                 |                |
| Szorítófelület (s1)   | Szorítófelület (s2)  | Hosszúság: (a)  | Szélesség: (b) |
| 120 x 57 mm   | 136 x 64 mm  | 143 mm          | 64 mm          |
|   |  | Magasság: (c)   | Súly:          |
|   |  | 71 mm           | 7,90 kg        |
| <b>2-000781.Set</b>   | <b>Különleges kedvezmény Duo Mágneses Rögzítő Blokk 7</b>  | <b>682,00 €</b> | •              |
| a szállítmány tartalma: 2x Duo Mágneses Rögzítő Blokk + 1x Hatszögkulcs |  |                 |                |
| Szorítófelület (s1)   | Szorítófelület (s2)  | Hosszúság: (a)  | Szélesség: (b) |
| 156 x 57 mm   | 172 x 64 mm  | 178 mm          | 64 mm          |
|   |  | Magasság: (c)   | Súly:          |
|   |  | 71 mm           | 9,90 kg        |
| <b>2-000782.Set</b>   | <b>Különleges kedvezmény Duo Mágneses Rögzítő Blokk 10</b> | <b>903,00 €</b> | •              |
| a szállítmány tartalma: 2x Duo Mágneses Rögzítő Blokk + 1x Hatszögkulcs |  |                 |                |
| Szorítófelület (s1)   | Szorítófelület (s2)  | Hosszúság: (a)  | Szélesség: (b) |
| 162 x 76 mm   | 178 x 87 mm  | 184 mm          | 87 mm          |
|   |  | Magasság: (c)   | Súly:          |
|   |  | 88 mm           | 17,70 kg       |



2-000520

2-002822

2-002216

|  |   |                |          |
|--|---|----------------|----------|
| <b>2-000520</b>  | <b>Kombinált gyorsrögzítő csavar rövid 28 -&gt; 16 - polírozott</b> | <b>57,00 €</b> | •        |
| nagy rendszerek alkatrészeinek felszerelésére kisebb rendszerekre, NEM használható asztalok és U alakú derékszögek összekapcsolására |   |                |          |
| Hosszúság: (a)   | Ø:  | SK:            | AM:      |
| 75 mm  | 40 mm   | 55,00 kN       | 10,00 Nm |
|  |   | ZK:            | Súly:    |
|  |   | 10,00 kN       | 0,32 kg  |
| <b>2-002822</b>  | <b>Kombinált gyorsrögzítő csavar rövid 28 -&gt; 22 - polírozott</b> | <b>57,00 €</b> | •        |
| nagy rendszerek alkatrészeinek felszerelésére kisebb rendszerekre, NEM használható asztalok és U alakú derékszögek összekapcsolására |   |                |          |
| Hosszúság: (a)   | Ø:  | SK:            | AM:      |
| 88 mm  | 40 mm   | 130,00 kN      | 15,00 Nm |
|  |   | ZK:            | Súly:    |
|  |   | 15,00 kN       | 0,45 kg  |
| <b>2-002216</b>  | <b>Kombinált gyorsrögzítő csavar rövid 22 -&gt; 16 - polírozott</b> | <b>53,00 €</b> | •        |
| nagy rendszerek alkatrészeinek felszerelésére kisebb rendszerekre, NEM használható asztalok és U alakú derékszögek összekapcsolására |   |                |          |
| Hosszúság: (a)   | Ø:  | SK:            | AM:      |
| 71 mm  | 35 mm   | 55,00 kN       | 10,00 Nm |
|  |   | ZK:            | Súly:    |
|  |   | 10,00 kN       | 0,28 kg  |

SK=Nyírószilárdság; AM=Meghúzási Nyomaték Acél; ZK=Feszítőerő; A befogási nyomaték az anyagtól függ.



2-000562

2-028022

2-022016

|   |   |                |          |
|---|---|----------------|----------|
| <b>2-000562</b>   | <b>Süllyesztettfejű csavar 28 &lt;-&gt; 16 - polírozott</b> | <b>26,00 €</b> | •        |
| különböző rendszerek asztalainak összekapcsolására, az alkatrészek összekötéséhez furatokon átmenő rendszereken keresztül, nem alkalmas alumínium profilokhoz |   |                |          |
| Hosszúság: (a)  | Ø:  | SK:            | AM:      |
| 34 mm   | 32 mm   | 50,00 kN       | 15,00 Nm |
|   |   | ZK:            | Súly:    |
|   |   | 4,00 kN        | 0,12 kg  |
| <b>2-028022</b>   | <b>Süllyesztettfejű csavar 28 &lt;-&gt; 22 - polírozott</b> | <b>26,00 €</b> | •        |
| különböző rendszerek asztalainak összekapcsolására, az alkatrészek összekötéséhez furatokon átmenő rendszereken keresztül, nem alkalmas alumínium profilokhoz |   |                |          |
| Hosszúság: (a)  | Ø:  | SK:            | AM:      |
| 36 mm   | 32 mm   | 120,00 kN      | 15,00 Nm |
|   |   | ZK:            | Súly:    |
|   |   | 6,00 kN        | 0,11 kg  |
| <b>2-022016</b>   | <b>Süllyesztettfejű csavar 22 &lt;-&gt; 16 - polírozott</b> | <b>24,00 €</b> | •        |
| különböző rendszerek asztalainak összekapcsolására, az alkatrészek összekötéséhez furatokon átmenő rendszereken keresztül, nem alkalmas alumínium profilokhoz |   |                |          |
| Hosszúság: (a)  | Ø:  | SK:            | AM:      |
| 27 mm   | 27 mm   | 20,00 kN       | 15,00 Nm |
|   |   | ZK:            | Súly:    |
|   |   | 4,00 kN        | 0,06 kg  |

SK=Nyírószilárdság; AM=Meghúzási Nyomaték Acél; ZK=Feszítőerő; A befogási nyomaték az anyagtól függ.



Részletes információk a termékekről a következő címen:  
www.siegmund.com/F-magnetic





2-000570



2-000571.N



2-000572.N

|  |   |               |
|--|---|---------------|
| <b>2-000570</b>  | <b>Adapter lemez 28 -&gt; 16 - polírozott / nitridált</b> | 50,00 € •     |
| bilincsek keresztirányú felszerelése, rögzítés csavarokkal |   |               |
| Hosszúság: (a)   | Szélesség: (b)  | Magasság: (c) |
| 150 mm   | 50 mm   | 35 mm         |
| Súly: 0,94 kg  |   |               |
| <b>2-000571.N</b>  | <b>Adapter lemez 28 -&gt; 22 - nitridált</b>              | 50,00 € •     |
| bilincsek keresztirányú felszerelése, rögzítés csavarokkal |   |               |
| Hosszúság: (a)   | Szélesség: (b)  | Magasság: (c) |
| 150 mm   | 50 mm   | 35 mm         |
| Súly: 1,09 kg  |   |               |
| <b>2-000572.N</b>  | <b>Adapter lemez 22 -&gt; 16 - nitridált</b>              | 50,00 € •     |
| bilincsek keresztirányú felszerelése, rögzítés csavarokkal |   |               |
| Hosszúság: (a)   | Szélesség: (b)  | Magasság: (c) |
| 150 mm   | 50 mm   | 25 mm         |
| Súly: 0,83 kg  |   |               |



2-000544



2-000546



2-000542

|   |  |           |
|---|--|-----------|
| <b>2-000544</b>   | <b>Szűkítőgyűrű 28 -&gt; 22 - polírozott</b> | 15,00 € • |
| Hosszú rögzítőcsavar szükséges, alkatrészek nagy rendszerekből történő rögzítésére kisebb rendszereken, az alkatrész belsejében rögzítve, ovális furatokhoz használható |  |           |
| Hosszúság: (a)  | Ø:   | Súly:     |
| 35 mm   | 36 mm  | 0,10 kg   |
| <b>2-000546</b>   | <b>Szűkítőgyűrű 28 -&gt; 16 - polírozott</b> | 15,00 € • |
| alkatrészek nagy rendszerekből történő rögzítésére kisebb rendszereken, az alkatrész belsejében rögzítve, ovális furatokhoz használható                                 |  |           |
| Hosszúság: (a)  | Ø:   | Súly:     |
| 29 mm   | 36 mm  | 0,07 kg   |
| <b>2-000542</b>   | <b>Szűkítőgyűrű 22 -&gt; 16 - polírozott</b> | 15,00 € • |
| Hosszú rögzítőcsavar szükséges, alkatrészek nagy rendszerekből történő rögzítésére kisebb rendszereken, az alkatrész belsejében rögzítve, ovális furatokhoz használható |  |           |
| Hosszúság: (a)  | Ø:   | Súly:     |
| 23 mm   | 31 mm  | 0,05 kg   |



2-000545



2-000541



2-000543

|  |  |           |
|--|--|-----------|
| <b>2-000545</b>  | <b>Szűkítőgyűrű 16 -&gt; 28 - polírozott</b> | 15,00 € • |
| kis rendszerek alkatrészeinek nagyobb rendszerekre történő felszereléséhez, nem alkalmas ovális furathoz                                 |  |           |
| Hosszúság: (a)   | Ø:   | Súly:     |
| 24 mm  | 32 mm  | 0,05 kg   |
| <b>2-000541</b>  | <b>Szűkítőgyűrű 16 -&gt; 22 - polírozott</b> | 15,00 € • |
| Hosszú rögzítőcsavar szükséges, kis rendszerek alkatrészeinek nagyobb rendszerekre történő felszereléséhez, nem alkalmas ovális furathoz |  |           |
| Hosszúság: (a)   | Ø:   | Súly:     |
| 24 mm  | 27 mm  | 0,04 kg   |
| <b>2-000543</b>  | <b>Szűkítőgyűrű 22 -&gt; 28 - polírozott</b> | 15,00 € • |
| Hosszú rögzítőcsavar szükséges, kis rendszerek alkatrészeinek nagyobb rendszerekre történő felszereléséhez, nem alkalmas ovális furathoz |  |           |
| Hosszúság: (a)   | Ø:   | Súly:     |
| 36 mm  | 32 mm  | 0,08 kg   |



2-000547



2-000549



2-000548

|  |  |           |
|--|--|-----------|
| <b>2-000547</b>  | <b>Bővítő adapter 16 -&gt; 28 - polírozott</b> | 17,00 € • |
| alkatrészek rögzítése nagyobb rendszerben, nem alkalmas szorítócsavarokkal történő szorításhoz |  |           |
| Hosszúság: (a)   | Ø:   | Súly:     |
| 40 mm  | 31 mm  | 0,12 kg   |
| <b>2-000549</b>  | <b>Bővítő adapter 22 -&gt; 28 - polírozott</b> | 17,00 € • |
| alkatrészek rögzítése nagyobb rendszerben, nem alkalmas szorítócsavarokkal történő szorításhoz |  |           |
| Hosszúság: (a)   | Ø:   | Súly:     |
| 25 mm  | 30 mm  | 0,04 kg   |
| <b>2-000548</b>  | <b>Bővítő adapter 16 -&gt; 22 - polírozott</b> | 17,00 € • |
| alkatrészek rögzítése nagyobb rendszerben, nem alkalmas szorítócsavarokkal történő szorításhoz |  |           |
| Hosszúság: (a)   | Ø:   | Súly:     |
| 18 mm  | 24 mm  | 0,02 kg   |



Részletes információk a termékekről a következő címen:  
www.siegmund.com/F-connecting

◊ = Karcállóság

N = Hegesztési fröcskölés védelem

BAR = Rozsdásodás elleni védelem

• = Termék raktáron van

○ = Termék rendelés után kerül legyártásra

Magyarázat 3 oldalon

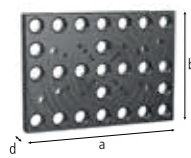

2-280250.P

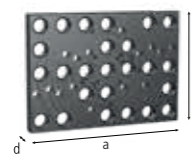

2-280251.P

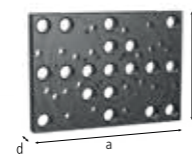

2-280252.P



2-280255

|  |   |                 |         |          |
|--|---|-----------------|---------|----------|
| <b>2-280250.P</b>  | <b>Rögítőlemez 150 lbs rögzítőcsavarral - nitridált</b>     | <b>633,00 €</b> |         |          |
| USA szabvány szerinti tárcsához, ANSI / ASME B 16,5 150 lbs, 1/2" - től 8"-ig, a szállítmány tartalma: 2x 280255, 2x 280256, 2x 280257, szükséges a 16-os rendszerhez: 000562 / 000520 / 000546, szükséges a 22-es rendszerhez: 028022 / 002822 / 000544                           |   |                 |         |          |
| Hosszúság: (a)   | Szélesség: (b)  | Ø:              | MS: (d) | Súly:    |
| 350 mm   | 250 mm  | -               | 25 mm   | 14,00 kg |
| <b>2-280251.P</b>  | <b>Rögítőlemez 300 lbs rögzítőcsavarral - nitridált</b>     | <b>719,00 €</b> |         |          |
| USA szabvány szerinti tárcsához, ANSI / ASME B 16,5 300 lbs, 1/2" - től 8"-ig, a szállítmány tartalma: 2x 280255, 2x 280256, 2x 280257, 2x 280258, szükséges a 16-os rendszerhez: 000562 / 000520 / 000546, szükséges a 22-es rendszerhez: 028022 / 002822 / 000544                |   |                 |         |          |
| Hosszúság: (a)   | Szélesség: (b)  | Ø:              | MS: (d) | Súly:    |
| 350 mm   | 250 mm  | -               | 25 mm   | 14,00 kg |
| <b>2-280252.P</b>  | <b>Rögítőlemez 400-600 lbs rögzítőcsavarral - nitridált</b> | <b>749,00 €</b> |         |          |
| USA szabvány szerinti tárcsához, ANSI / ASME B 16,5 400-600 lbs, 1/2" - től 6"-ig, a szállítmány tartalma: 2x 280255, 2x 280256, 2x 280257, 2x 280258, 2x 280259, szükséges a 16-os rendszerhez: 000562 / 000520 / 000546, szükséges a 22-es rendszerhez: 028022 / 002822 / 000544 |   |                 |         |          |
| Hosszúság: (a)   | Szélesség: (b)  | Ø:              | MS: (d) | Súly:    |
| 350 mm   | 250 mm  | -               | 25 mm   | 14,00 kg |
| <b>2-280255</b>  | <b>Rögítő csavar Ø 15,5 - polírozott</b>                    | <b>17,00 €</b>  |         |          |
| rögítőlemezhez 280250.P / 280251.P / 280252.P - hőz  |   |                 |         |          |
| Hosszúság: (a)   | Szélesség: (b)  | Ø:              | MS: (d) | Súly:    |
| 39 mm  | -   | 16 mm           | -       | 0,03 kg  |

MS=Anyag vastagság;

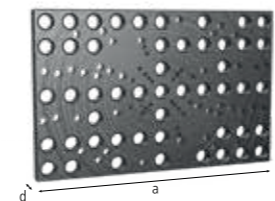

2-280220.P

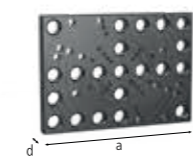

2-280221.P



2-280222



2-280223

|  |  |                 |         |          |
|--|--|-----------------|---------|----------|
| <b>2-280220.P</b>  | <b>Rögítőlemez 550 DIN peremmel rögzítőcsavarral - nitridált</b> | <b>686,00 €</b> |         |          |
| DIN 2632 / 2633 szerinti tárcsához Normál szélesség DN 15 - DN 400, DIN 2634 / 2635 szerinti tárcsához Normál szélesség DN 50 - DN 300, a szállítmány tartalma: 2x 280222, 2x 280223, 2x 280224, 2x 280225, 2x 280226, 2x 280227, szükséges a 16-os rendszerhez: 000562 / 000520 / 000546, szükséges a 22-es rendszerhez: 028022 / 002822 / 000544 |  |                 |         |          |
| Hosszúság: (a)   | Szélesség: (b)   | Ø:              | MS: (d) | Súly:    |
| 550 mm   | 350 mm   | -               | 25 mm   | 30,00 kg |
| <b>2-280221.P</b>  | <b>Rögítőlemez 350 DIN peremmel rögzítőcsavarral - nitridált</b> | <b>583,00 €</b> |         |          |
| DIN 2633 szerinti tárcsához, Normál szélesség DN 15 - DN 200, a szállítmány tartalma: 2x 280222, 2x 280223, 2x 280224, szükséges a 16-os rendszerhez: 000562 / 000520 / 000546, szükséges a 22-es rendszerhez: 028022 / 002822 / 000544  |  |                 |         |          |
| Hosszúság: (a)   | Szélesség: (b)   | Ø:              | MS: (d) | Súly:    |
| 350 mm   | 250 mm   | -               | 25 mm   | 14,00 kg |
| <b>2-280222</b>  | <b>Rögítő csavar Ø 13,8 8.1 - furathoz - polírozott</b>          | <b>14,00 €</b>  |         |          |
| rögítőlemezhez 280220.P / 280221.P - hez   |  |                 |         |          |
| Hosszúság: (a)   | Szélesség: (b)   | Ø:              | MS: (d) | Súly:    |
| 39 mm  | -  | 14 mm           | -       | 0,03 kg  |
| <b>2-280223</b>  | <b>Rögítő csavar Ø 17,8 10.1 - furathoz - polírozott</b>         | <b>14,00 €</b>  |         |          |
| rögítőlemezhez 280220.P / 280221.P - hez   |  |                 |         |          |
| Hosszúság: (a)   | Szélesség: (b)   | Ø:              | MS: (d) | Súly:    |
| 41 mm  | -  | 18 mm           | -       | 0,05 kg  |

MS=Anyag vastagság;



2-280256



2-280257



2-280258



2-280259

|   |  |                |
|---|--|----------------|
| <b>2-280256</b>                                     | <b>Rögítő csavar Ø 18,9 - polírozott</b> | <b>17,00 €</b> |
| rögítőlemezhez 280250.P / 280251.P / 280252.P - hőz |  |                |
| Hosszúság: (a)                                      | Ø:                                       | Súly:          |
| 41 mm   | 19 mm                                    | 0,05 kg        |
| <b>2-280257</b>                                     | <b>Rögítő csavar Ø 22,2 - polírozott</b> | <b>18,00 €</b> |
| rögítőlemezhez 280250.P / 280251.P / 280252.P - hőz |  |                |
| Hosszúság: (a)                                      | Ø:                                       | Súly:          |
| 45 mm   | 22 mm                                    | 0,10 kg        |
| <b>2-280258</b>                                     | <b>Rögítő csavar Ø 25,2 - polírozott</b> | <b>25,00 €</b> |
| rögítőlemezhez 280251.P / 280252.P - hőz            |  |                |
| Hosszúság: (a)                                      | Ø:                                       | Súly:          |
| 50 mm   | 25 mm                                    | 0,14 kg        |
| <b>2-280259</b>                                     | <b>Rögítő csavar Ø 28,2 - polírozott</b> | <b>28,00 €</b> |
| rögítőlemezhez 280252.P - hőz                       |  |                |
| Hosszúság: (a)                                      | Ø:                                       | Súly:          |
| 50 mm   | 28 mm                                    | 0,16 kg        |



2-280224



2-280225



2-280226



2-280227

|  |  |                |
|--|--|----------------|
| <b>2-280224</b>                          | <b>Rögítő csavar Ø 21,8 16.1 - furathoz - polírozott</b> | <b>14,00 €</b> |
| rögítőlemezhez 280220.P / 280221.P - hez |  |                |
| Hosszúság: (a)                           | Ø:   | Súly:          |
| 47 mm                                    | 22 mm  | 0,10 kg        |
| <b>2-280225</b>                          | <b>Rögítő csavar Ø 25,8 16.1 - furathoz - polírozott</b> | <b>22,00 €</b> |
| rögítőlemezhez 280220.P / 280221.P - hez |  |                |
| Hosszúság: (a)                           | Ø:   | Súly:          |
| 50 mm                                    | 26 mm  | 0,14 kg        |
| <b>2-280226</b>                          | <b>Rögítő csavar Ø 29,8 16.1 - furathoz - polírozott</b> | <b>22,00 €</b> |
| rögítőlemezhez 280220.P / 280221.P - hez |  |                |
| Hosszúság: (a)                           | Ø:   | Súly:          |
| 55 mm                                    | 30 mm  | 0,20 kg        |
| <b>2-280227</b>                          | <b>Rögítő csavar Ø 32,8 16.1 - furathoz - polírozott</b> | <b>22,00 €</b> |
| rögítőlemezhez 280220.P / 280221.P - hez |  |                |
| Hosszúság: (a)                           | Ø:   | Súly:          |
| 60 mm                                    | 33 mm  | 0,27 kg        |



Részletes információk a termékekről a következő címen:  
www.siegmund.com/F-flanges

= Karcállóság

= Hegesztési fröcskölés védelem

= Rozsdásodás elleni védelem

• = Termék raktáron van

○ = Termék rendelés után kerül legyártásra

Magyarázat 3 oldalon

## Siegmund Roto-Pozicionáló

A Siegmund Roto-Pozicionáló ideális hegesztési, szerelési és karbantartási feladatokhoz. Végtelenül állítható függőleges magasságállítással rendelkezik, hidraulikus forgatással és döntéssel.

Különböző méretben kapható 1250 kg, 2000 kg, 3000 kg és 4500 kg teherbírással. Kérésre egyedi méretek kaphatók.

A tápfeszültség csatlakoztatása után a forgató használatra kész.

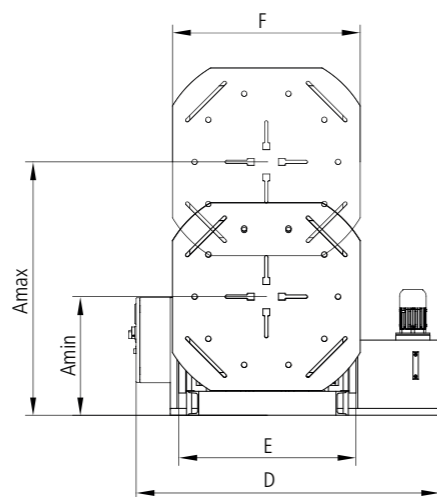
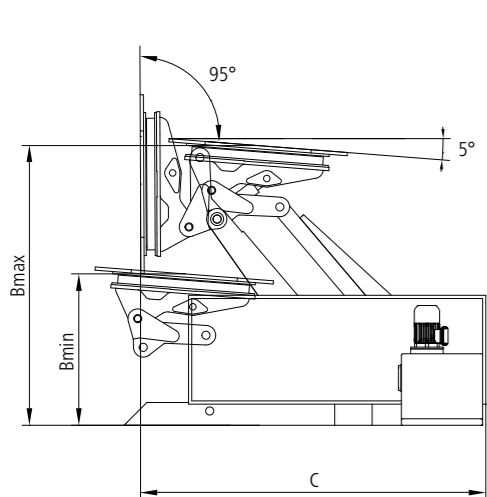

|  | RP 1250                    | RP 2000                    | RP 3000 <sup>3</sup>       | RP 4500 <sup>3</sup>       |
|--|----------------------------|----------------------------|----------------------------|----------------------------|
| Súly pozicionáló (asztal nélkül)               | kb. 757 kg                 | kb. 930 kg                 | kb. 1.477 kg               | kb. 2.500 kg               |
| Max. teherbírás <sup>1</sup>                   | 1.250 kg                   | 2.000 kg                   | 3.000 kg                   | 4.500 kg                   |
| Asztal percenkénti fordulatszáma (hidraulikus) | 2                          | 2                          | 2                          | -                          |
| Asztal percenkénti fordulatszáma (elektromos)  | 0 - 2                      | 0 - 2                      | 0 - 2                      | 0 - 1,5                    |
| Maximális asztalforgató nyomaték               | 490 Nm                     | 1.570 Nm                   | 2.350 Nm                   | 5.300 Nm                   |
| Dőlési szög                                    | 95°                        | 95° (Alternatívaként 140°) | 95° (Alternatívaként 140°) | 95° (Alternatívaként 140°) |
| Dőlési effekt                                  | 4.900 Nm                   | 7.850 Nm                   | 11.750 Nm                  | 21.200 Nm                  |
| A - Vertikális mozgási tartomány               | min. 540 mm, max. 1.120 mm | min. 550 mm, max. 1.300 mm | min. 740 mm, max. 1.590 mm | min. 830 mm, max. 2.080 mm |
| B - Horizontális mozgástartomány               | min. 700 mm, max. 1.280 mm | min. 650 mm, max. 1.400 mm | min. 720 mm, max. 1.570 mm | min. 880 mm, max. 2.130 mm |
| C - Hossz                                      | 1.760 mm                   | 1.850 mm                   | 2.400 mm                   | 2.590 mm                   |
| D - Szélesség                                  | 1.630 mm                   | 1.660 mm                   | 1.825 mm                   | 2.270 mm                   |
| E - Keret szélessége                           | 750 mm                     | 750 mm                     | 930 mm                     | 1.250 mm                   |
| F - Szorítólemez átmérője                      | Ø 800 mm                   | Ø 800 mm                   | 1.100 x 1.100 mm           | 1.500 x 1.500 mm           |
| Cikkszám                                       | <b>6R120016</b>            | <b>6R200016</b>            | <b>6R300016</b>            | <b>6R450016</b>            |
| Ár <sup>2</sup>                                | <b>26.639 €</b>            | <b>29.957 €</b>            | <b>35.127 €</b>            | <b>52.975 €</b>            |

<sup>1</sup> Kérjük, vegye figyelembe: Maximális terhelés mínusz az asztal súlya.

<sup>2</sup> asztallap / oktagonális lemez nélkül

<sup>3</sup> Az RP 3000 és az RP 4500 esetében nyolcszögletű asztalokat javasolunk, amelyeknek az oldalak közötti szélessége legalább 1200 mm.

### Jellemzők

- Rögzítőlemez hidraulikus forgatása
- Dőlési tartomány 95°-ig (opcionálisan 140°-ig)
- Hidraulikus magasság és dőlés beállítás
- Nagy munkaterület, alacsony magasság
- Opcionálisan forgatható földelőcsatlakozás
- A rögzítőasztal opcionális forgatása elektromos motorral (a magasság és dőlés továbbra is hidraulikusan szabályzott)

### Termelékenység

- A munkadarab gyors forgatása
- Optimális ergonomikus helymeghatározás maximális termelékenységgel
- Egy beállítás emeléshez, döntéshez és forgatáshoz
- Csökkentett állásidő

### Ergonómia

- Az alkatrészekhez való maximális hozzáférés biztosítja a legjobb termék teljesítményt
- Megerőtetésből adódó ismételt sérülés csökkentése

### Minőség

- Jobb minőség rugalmasabb pozicionálás (lapos helyzetben)
- Jobb minőség és maximális elérhetőség



További információ:  
[www.siegmund.com/F-pos-r](http://www.siegmund.com/F-pos-r)

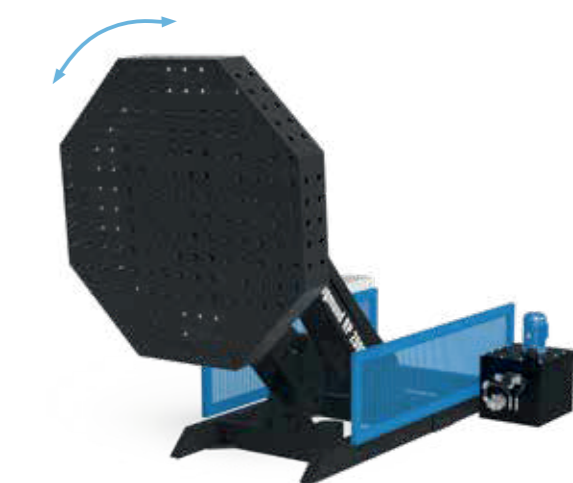
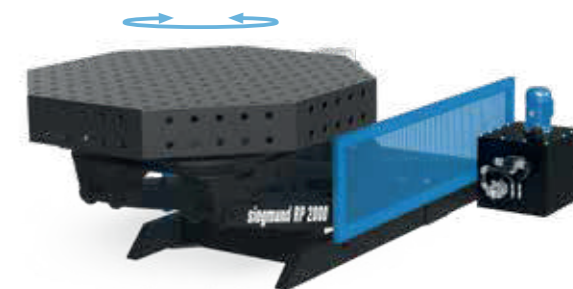

### Manuális vezérlés (kábeles csatlakozás)

tartalmazza az alapár (a tanítási funkcióval rendelkező vezérlőpult kivételével), Vezérlő gombok a kézi beállításhoz, tartalmazza felszerelést, utólagos telepítés lehetséges

**6R000150** mert RP 1250, RP 2000, RP 3000, RP 4500 **1.293 €**



### Vezérlőpanel tanítási funkcióval

Pozíciók programozása, mentése és megismétlése, Kézi vezérlés (vezetékes) felár ellenében áll rendelkezésre

**6R000550** mert RP 1250, RP 2000, RP 3000 **10.588 €**

**6R000560** mert RP 4500 **12.018 €**

### Elektromos meghajtás

RP 4500 Standard elektromos meghajtással, Változtatható sebesség, Emelés és billentés hidraulikus meghajtással

**6R000450** mert RP 1250 **3.319 €**

**6R000460** mert RP 2000 **4.382 €**

**6R000470** mert RP 3000 **4.199 €**



### Lábpédálos vezérlés

Az asztal forgatható az integrált start és stop funkció használatával, utólagos telepítés lehetséges

**6R000250** mert RP 1250, RP 2000, RP 3000, RP 4500 **1.871 €**

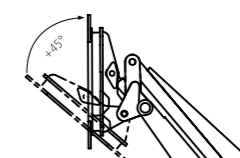

### Opcionálisan rendelhető 140°-os dönthetőség

A szorítólemez 140° -os döntése, 1200 mm-nél nagyobb oktagonális asztalok forgatása kinyújtott pozícióban nem lehetséges

**6R000350** mert RP 2000 **3.640 €**

**6R000360** mert RP 3000 **4.410 €**

### Forgatható földelő csatlakozás

Forgatható földkapcsolat, közvetlenül egy eszközhöz csatlakoztatva, nem csavarodik meg a kábel

**6R000400** mert RP 1250, RP 2000, RP 3000 **1.110 €**

**6R000410** mert RP 4500 **1.330 €**

## Siegmund Synchronlift

A Siegmund Synchronlift egy elektromos Head & Tailstock Pozicionáló, mely ideális hegesztési, szerelési és karbantartási munkákhoz. A pozicionálás két elektromos főtengelyen keresztül történik az emeléshez, süllyesztéshez és / vagy balra és jobbra forgatáshoz.

Különböző méretben kapható, 2000 kg, 4000 kg és 6000 kg teherbírással. Kérésre egyedi méretek kaphatók.

A tápfeszültség csatlakoztatása után a forgató használatra kész.

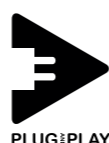
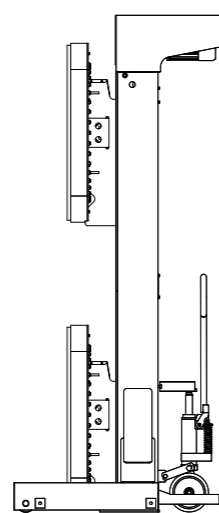
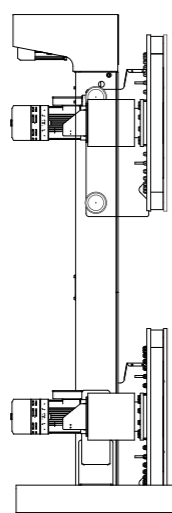
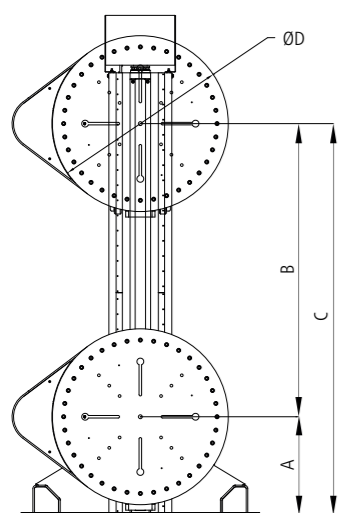

|   | SL 2000         | SL 4000         | SL 6000         |
|---|-----------------|-----------------|-----------------|
| Súly pozicionáló (asztal nélkül)              | kb. 1.200 kg    | kb. 1.150 kg    | kb. 1.300 kg    |
| Max. teherbírás <sup>1</sup>                  | 2.000 kg        | 4.000 kg        | 6.000 kg        |
| Asztal percenkénti fordulatszáma (elektromos) | 1               | 1               | 0,75            |
| Maximális asztalforgató nyomaték              | 3.000 Nm        | 3.500 Nm        | 5.500 Nm        |
| Gyors emelés és leeresztés                    | 56 cm/min.      | 56 cm/min.      | 56 cm/min.      |
| Motor fordulatszám                            | 0,75 kW         | 0,55 kW         | 0,55 kW         |
| Motor fordulatszám emelés csökkentés          | 2 kW            | 2 kW            | 2 kW            |
| Tornyok magassága                             | 2.500 mm        | 2.500 mm        | 2.500 mm        |
| A - Min. mozgási tartomány                    | 350 mm          | 350 mm          | 450 mm          |
| B - Teljes löket                              | 1.450 mm        | 1.550 mm        | 1.500 mm        |
| C - Max. mozgási tartomány                    | 1.800 mm        | 1.900 mm        | 1.950 mm        |
| D - Szorítólemez átmérője                     | Ø 600 mm        | Ø 600 mm        | Ø 800 mm        |
| <b>Cikkszám</b>                               | <b>65200016</b> | <b>65400016</b> | <b>65600016</b> |
| <b>Ár<sup>2</sup></b>                         | <b>39.290 €</b> | <b>47.856 €</b> | <b>54.988 €</b> |

<sup>1</sup> Kérjük, vegye figyelembe: Maximális terhelés mínusz az asztal súlya.

<sup>2</sup> asztallap / oktagonális lemez nélkül

### Jellemzők

- Pozicionáló beállítása
- A rögzítőlemez folyamatosan állítható forgása
- Raklapemelő az áthelyezéshez
- Nagy ismétlési pontosság
- Opcionálisan forgatható földelőcsatlakozás

### Termelékenység

- A munkadarab gyors forgatása
- Optimális ergonomikus helymeghatározás maximális termelékenységgel
- Egy beállítás emeléshez és forgatáshoz
- Csökkentett állásidő

### Ergonómia

- Az alkatrészekhez való maximális hozzáférés biztosítja a legjobb termék teljesítményt
- Megerőltetésből adódó ismételt sérülés csökkentése

### Minőség

- Jobb minőség rugalmasabb pozicionálás (lapos helyzetben)
- Jobb minőség és maximális elérhetőség



További információ:  
[www.siegmund.com/F-pos-s](http://www.siegmund.com/F-pos-s)



#### Manuális vezérlés (kábeles csatlakozás)

tartalmazza az alapár, Vezérlő gombok a kézi beállításhoz, tartalmazza felszerelést, utólagos telepítés lehetséges

**65000150** mert SL 2000, SL 4000, SL 6000 **1.271 €**



#### Vezérlőpanel tanítási funkcióval

Pozíciók programozása, mentése és megismétlése

**65000550** mert SL 2000, SL 4000, SL 6000 **6.738 €**

#### Forgatható földelő csatlakozás

Forgatható földkapcsolat, közvetlenül egy eszközhöz csatlakoztatva, nem csavarodik meg a kábel

**65000400** mert SL 2000, SL 4000, SL 6000 **1.203 €**



#### Lábpedálos vezérlés

Az asztal forgatható az integrált start és stop funkció használatával, utólagos telepítés lehetséges

**65000250** mert SL 2000, SL 4000, SL 6000 **1.685 €**



#### Padló sín

egymással párhuzamosan mozgó tornyok

**65000640** Egyszálas sín 2 m **308 €**

**65000641** Kiterjesztés Egyszálas sín 2 m **174 €**

**65000650** Dupla sín 2 m **616 €**

**65000651** Kiterjesztés Dupla sín 2 m **347 €**

### Siegmund M-Pozicionáló

A Siegmund M-pozicionáló ideális hegesztési, szerelési és karbantartási munkákhoz. A pozicionálás manuálisan hajtott kézi kerékkel történik.

Két különböző méretben kapható, 500 kg és 1500 kg terhelhetőséggel.

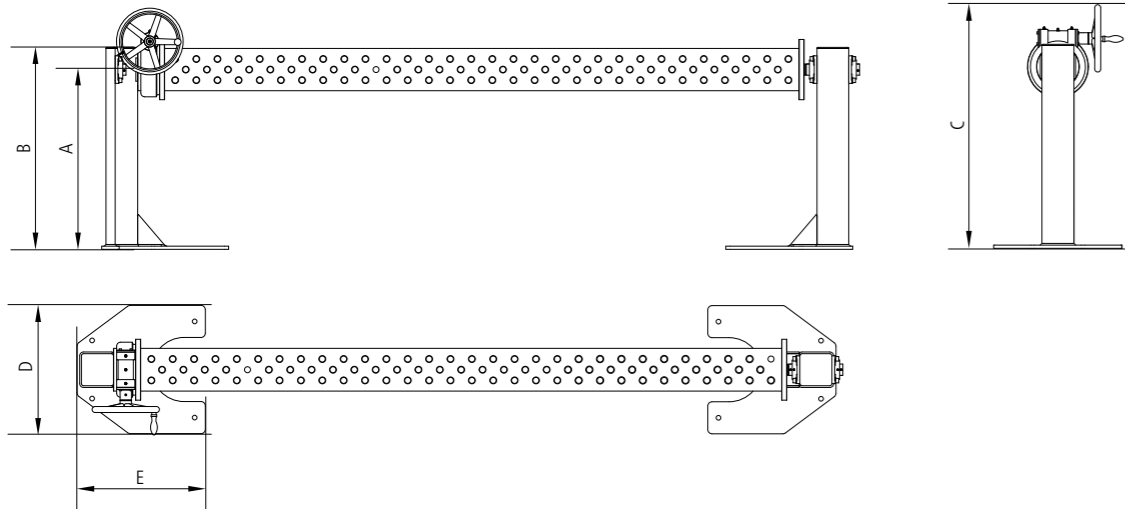

|   | MP 500                          | MP 1500                         |
|---|---------------------------------|---------------------------------|
| Súly pozicionáló (U-alakú derékszög nélkül) | kb. 110 kg                      | kb. 180 kg                      |
| Max. teherbírás <sup>1</sup>                | 500 kg                          | 1.500 kg                        |
| Forduló pillanat                            | 100 Nm                          | 900 Nm                          |
| Ellenőrzés                                  | Kézi kerék fogantyúval Ø 200 mm | Kézi kerék fogantyúval Ø 315 mm |
| Hajtás                                      | utasítás                        | utasítás                        |
| Áttétel                                     | 1:73                            | 1:73                            |
| Forgási tengely                             | vízszintes                      | vízszintes                      |
| Kompatibilis U-alakú derékszög              | Rendszer 16                     | Rendszer 28                     |
| Max. hosszúságú U-alakú derékszög           | 1.500 mm                        | 3.000 mm                        |
| A - Munka magassága                         | 850 mm                          | 850 mm                          |
| B - Torony magassága                        | 955 mm                          | 955 mm                          |
| C - Teljes magasság                         | 1.083 mm                        | 1.140 mm                        |
| D - Alaplap szélessége                      | 500 mm                          | 600 mm                          |
| E - Alaplemez hosszúsága                    | 400 mm                          | 600 mm                          |
| Cikkszám                                    | <b>6M050016</b>                 | <b>6M150016</b>                 |
| Ár <sup>2</sup>                             | <b>6.089 €</b>                  | <b>6.401 €</b>                  |

<sup>1</sup> Kérjük, vegye figyelembe: Maximális terhelés mínusz az U-derékszög tömege.

<sup>2</sup> U-alakú derékszög nélkül

#### Jellemzők

- Erőátvitel az integrált sebességfokozatú csapágyon keresztül
- Hajtsa kézzel a kézikerékkel
- Univerzális perem a Siegmund U alakú derékszögek rögzítéséhez
- Biztonságos állvány lapos talppal a talajon rögzítés lehetőségével
- Komponensek rögzítése az U-alakú derékszögön

#### Termelékenység

- A munkadarab gyors forgatása
- Optimális ergonomikus helymeghatározás maximális termelékenységgel
- Egy beállítás a forgatáshoz
- Csökkentett állásidő

#### Ergonómia

- Az alkatrészekhez való maximális hozzáférés biztosítja a legjobb termék teljesítményt
- Megerőltetésből adódó ismételt sérülés csökkentése

#### Minőség

- Jobb minőség rugalmasabb pozicionálás (lapos helyzetben)
- Jobb minőség és maximális elérhetőség



További információ:  
[www.siegmund.com/F-pos-m](http://www.siegmund.com/F-pos-m)

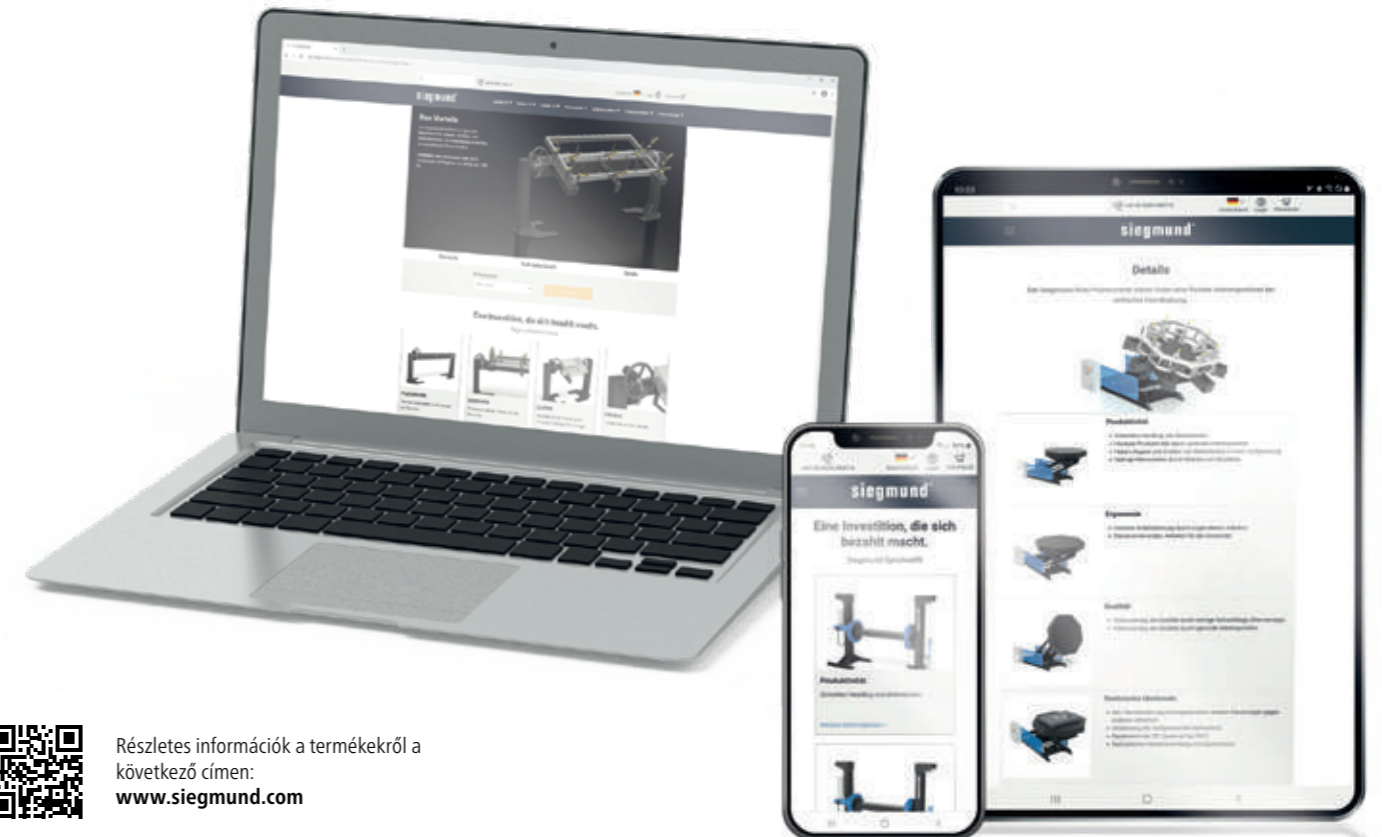
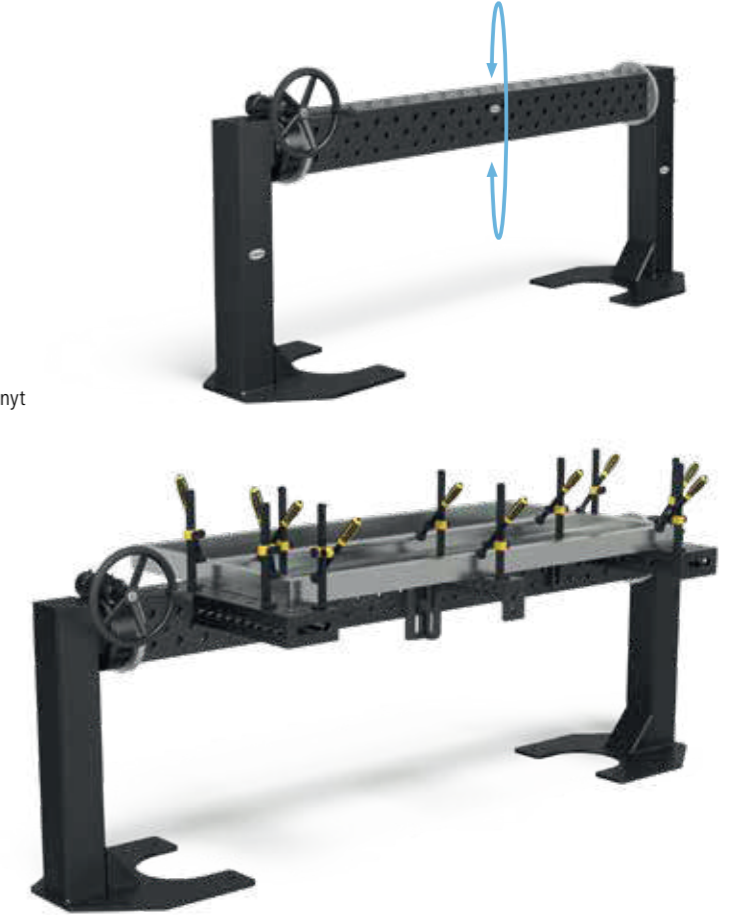

Részletes információk a termékekről a következő címen:  
[www.siegmund.com](http://www.siegmund.com)

Hegesztőasztalok manipulátorokhoz



| Méret   | Asztal oldallap 100 mm<br>50x50 mm-es rács<br>Plazma nitridálással <sup>1</sup> | Asztal oldallap 50 mm<br>50x50 mm-es rács<br>Plazma nitridálással <sup>1</sup> | oldalfelület nélkül (12 mm)<br>50x50 mm-es rács<br>Plazma nitridálással <sup>1</sup>   |
|---------|---|--|--|
| 500 mm  |   |  | 1.756 €<br>Súly kb. 54 kg   Cikkszám 2-950500.P  |
| 600 mm  | 2.995 €<br>Súly kb. 98 kg   Cikkszám 2-920616.P                                 | 2.696 €<br>Súly kb. 80 kg   Cikkszám 2-920616.1.P                              | 1.950 €<br>Súly kb. 63 kg   Cikkszám 2-950600.P  |
| 800 mm  | 4.417 €<br>Súly kb. 131 kg   Cikkszám 2-920816.P                                | 3.975 €<br>Súly kb. 104 kg   Cikkszám 2-920816.1.P                             | 2.875 €<br>Súly kb. 84 kg   Cikkszám 2-950800.P  |
| 1000 mm | 5.284 €<br>Súly kb. 171 kg   Cikkszám 2-921016.P                                | 4.755 €<br>Súly kb. 139 kg   Cikkszám 2-921016.1.P                             | 3.439 €<br>Súly kb. 111 kg   Cikkszám 2-951000.P                                       |
| 1200 mm | 6.651 €<br>Súly kb. 229 kg   Cikkszám 2-921216.P                                | 5.985 €<br>Súly kb. 188 kg   Cikkszám 2-921216.1.P                             | 4.329 €<br>Súly kb. 157 kg   Cikkszám 2-951200.P                                       |
| Felár   | Egyedi igényekhez adapter lemez felár<br><b>719 €</b><br>Cikkszám 0-940000      |  | Felár az adapterlap/fúrókör méretre gyártásáért<br><b>535 €</b><br>Cikkszám 0-940000.1 |



| Méret   | Asztal oldallap 150 mm<br>100x100 mm-es rács<br>Plazma nitridálással <sup>1</sup> | oldalfelület nélkül (18 mm)<br>100x100 mm-es rács<br>Plazma nitridálással <sup>1</sup> |
|---------|---|--|
| 600 mm  |   | 2.434 €<br>Súly kb. 79 kg   Cikkszám 2-930600.P  |
| 800 mm  | 5.174 €<br>Súly kb. 210 kg   Cikkszám 2-920822.P                                  | 3.043 €<br>Súly kb. 112 kg   Cikkszám 2-930800.P                                       |
| 1000 mm | 5.936 €<br>Súly kb. 276 kg   Cikkszám 2-921022.P                                  | 3.653 €<br>Súly kb. 155 kg   Cikkszám 2-931000.P                                       |
| 1200 mm | 8.828 €<br>Súly kb. 368 kg   Cikkszám 2-921222.P                                  | 4.604 €<br>Súly kb. 220 kg   Cikkszám 2-931200.P                                       |
| 1400 mm | 9.589 €<br>Súly kb. 477 kg   Cikkszám 2-921422.P                                  | 5.792 €<br>Súly kb. 305 kg   Cikkszám 2-931400.P                                       |
| 1500 mm | 10.349 €<br>Súly kb. 525 kg   Cikkszám 2-921522.P                                 | 6.139 €<br>Súly kb. 339 kg   Cikkszám 2-931500.P                                       |
| 1600 mm | 11.110 €<br>Súly kb. 604 kg   Cikkszám 2-921622.P                                 |  |
| 1700 mm | 12.056 €<br>Súly kb. 655 kg   Cikkszám 2-921722.P                                 |  |
| 1800 mm | 11.871 €<br>Súly kb. 710 kg   Cikkszám 2-921822.P                                 |  |
| Felár   | Egyedi igényekhez adapter lemez felár<br><b>719 €</b><br>Cikkszám 0-940000        | Felár az adapterlap/fúrókör méretre gyártásáért<br><b>535 €</b><br>Cikkszám 0-940000.1 |

**!** Alkalmos minden Roto és Synchrolift Siegmund pozicionáló típushoz.

További asztalméreteket kérésre.

Súly = Oktagonális lemez + Raklap

<sup>1</sup>Plazma nitridálással

Jól véd a rozsda, karcok és a hegesztési reve ellen.

**!** Alkalmos minden Roto és Synchrolift Siegmund pozicionáló típushoz.

További asztalméreteket kérésre.

Súly = Oktagonális lemez + Raklap

<sup>1</sup>Plazma nitridálással

Jól véd a rozsda, karcok és a hegesztési reve ellen.

**Jellemzők**

Magas minőségű acél S355J2+N, plazma nitridált és BAR bevonattal

Furat Ø 16 mm

50x50 mm-es rács

Anyag vastagság 12 mm

A nyolcszögletű asztal különösen alkalmas robotcellák manipulátoraira. A nyolcszög alakú asztal hasonló befogási lehetőségeket kínál, mint a Siegmund hegesztőasztal 16 rendszere a párhuzamos lyukmintázat miatt. Egyéni igényeinek kielégítése érdekében az asztal igény szerint hozzáigazítható a termelési környezethez.

Adapter lemez

Ígéret esetén a felár ellenében az adapterlemez külön csatlakozó furatmintával is elkészíthető a vevő igénye szerint. Az egyedi kialakítás miatt a súly változhat. Láb vagy adapter lemezek nem tartoznak standardként az oktagonális hegesztőasztaloknál.

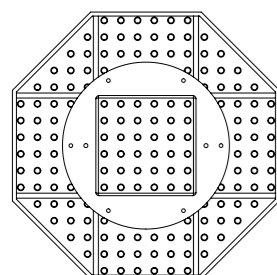
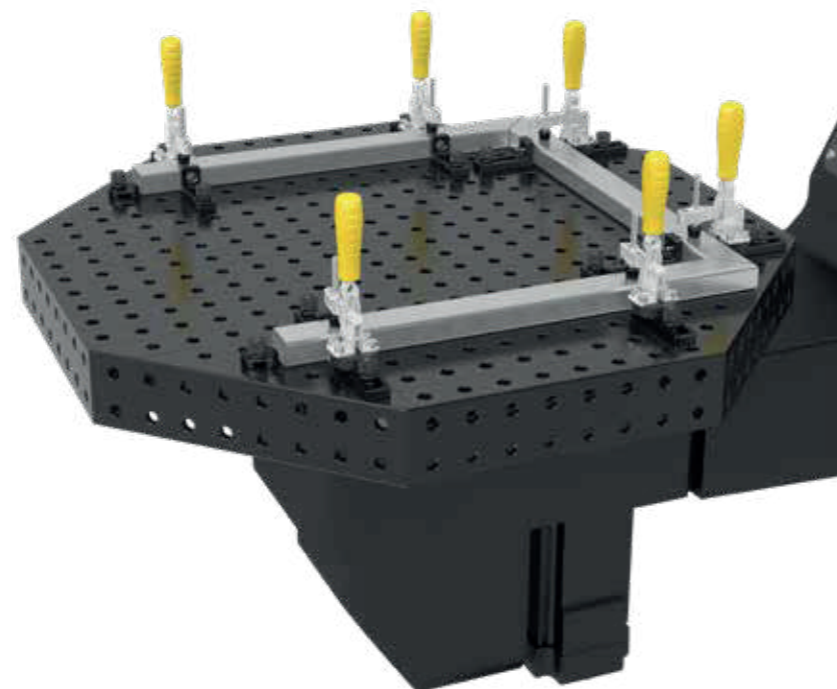

**Jellemzők**

Magas minőségű acél S355J2+N, plazma nitridált és BAR bevonattal

Furat Ø 22 mm

100x100 mm-es rács

Anyag vastagság 18 mm

A nyolcszögletű asztal különösen alkalmas robotcellák manipulátoraira. A nyolcszög alakú asztal hasonló befogási lehetőségeket kínál, mint a Siegmund hegesztőasztal 22 rendszere a párhuzamos lyukmintázat miatt. Egyéni igényeinek kielégítése érdekében az asztal igény szerint hozzáigazítható a termelési környezethez.

Adapter lemez

Ígéret esetén a felár ellenében az adapterlemez külön csatlakozó furatmintával is elkészíthető a vevő igénye szerint. Az egyedi kialakítás miatt a súly változhat. Láb vagy adapter lemezek nem tartoznak standardként az oktagonális hegesztőasztaloknál.

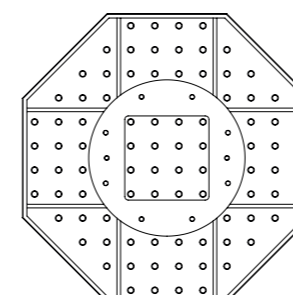

Illusztráció mutatja:  
**Siegmund Synchrolift Pozicionáló**  
További információ:  
[www.siegmund.com/F-pos-s](http://www.siegmund.com/F-pos-s)



| Méret   | asztal oldallap 200 mm<br>100x100 mm-es rács<br>Plazma nitridálással <sup>1</sup> | asztal oldallap 100 mm<br>100x100 mm-es rács<br>Plazma nitridálással <sup>1</sup> | oldalfelület nélkül (25 mm)<br>100x100 mm-es rács<br>Plazma nitridálással <sup>1</sup> |
|---------|---|---|--|
| 600 mm  |   |   | 2.705 €<br>Súly kb. 94 kg   Cikkszám 2-940600.P  |
| 800 mm  | 5.750 €<br>Súly kb. 261 kg   Cikkszám 2-920800.P                                  | 5.071 €<br>Súly kb. 203 kg   Cikkszám 2-920800.1.P                                | 3.381 €<br>Súly kb. 139 kg   Cikkszám 2-940800.P                                       |
| 1000 mm | 6.595 €<br>Súly kb. 386 kg   Cikkszám 2-921000.P                                  | 5.750 €<br>Súly kb. 279 kg   Cikkszám 2-921000.1.P                                | 4.057 €<br>Súly kb. 198 kg   Cikkszám 2-941000.P                                       |
| 1200 mm | 9.808 €<br>Súly kb. 514 kg   Cikkszám 2-921200.P                                  | 7.439 €<br>Súly kb. 380 kg   Cikkszám 2-921200.1.P                                | 5.113 €<br>Súly kb. 280 kg   Cikkszám 2-941200.P                                       |
| 1400 mm | 10.654 €<br>Súly kb. 660 kg   Cikkszám 2-921400.P                                 | 9.132 €<br>Súly kb. 501 kg   Cikkszám 2-921400.1.P                                | 6.434 €<br>Súly kb. 388 kg   Cikkszám 2-941400.P                                       |
| 1500 mm | 11.499 €<br>Súly kb. 726 kg   Cikkszám 2-921500.P                                 | 9.808 €<br>Súly kb. 557 kg   Cikkszám 2-921500.1.P                                | 6.821 €<br>Súly kb. 435 kg   Cikkszám 2-941500.P                                       |
| 1600 mm | 12.344 €<br>Súly kb. 825 kg   Cikkszám 2-921600.P                                 | 10.146 €<br>Súly kb. 649 kg   Cikkszám 2-921600.1.P                               |  |
| 1700 mm | 13.395 €<br>Súly kb. 896 kg   Cikkszám 2-921700.P                                 | 11.386 €<br>Súly kb. 705 kg   Cikkszám 2-921700.1.P                               |  |
| 1800 mm | 13.190 €<br>Súly kb. 974 kg   Cikkszám 2-921800.P                                 | 12.344 €<br>Súly kb. 780 kg   Cikkszám 2-921800.1.P                               |  |
| Felár   | Egyedi igényekhez adapter lemez felár<br>719 €<br>Cikkszám 0-940000               |   | Felár az adapterlap/fúrókör méretre gyártásáért<br>535 €<br>Cikkszám 0-940000.1        |

**Alkalmos minden Roto és Synchrolift Siegmund pozicionáló típushoz.**  
További asztalméretre kérésre.  
Súly = Oktagonális lemez + Raklap

<sup>1</sup> Plazma nitridálással  
Jól véd a rozsdá, karcok és a hegesztési reve ellen.

**Jellemzők**

Magas minőségű acél S355J2+N, plazma nitridált és BAR bevonattal

Furat Ø 28 mm  
100x100 mm-es rács  
Anyag vastagság 25 mm

A nyolcszögletű asztal különösen alkalmas robotcellák manipulátoraira. A nyolcszög alakú asztal hasonló befogási lehetőségeket kínál, mint a Siegmund hegesztőasztal 28 rendszere a párhuzamos furatmintázat miatt. Egyéni igényeinek kielégítése érdekében az asztal igény szerint hozzáigazítható a gyártási környezetbe.

**Adapter lemez**  
Igény esetén a felár ellenében az adapterlemez külön csatlakozó furatmintával is elkészíthető a vevő igénye szerint. Az egyedi kialakítás miatt a súly változhat. Láb vagy adapter lemezek nem tartoznak standardként az oktagonális hegesztőasztaloknál.



QR kód  
Illusztráció mutatja:  
**Siegmund Roto-Pozicionáló**  
További információ:  
[www.siegmund.com/F-pos-r](http://www.siegmund.com/F-pos-r)

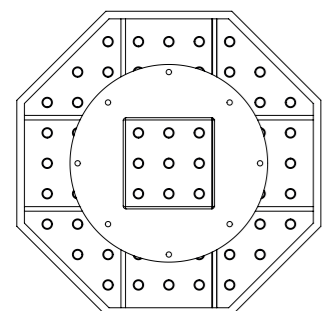

**Premium Light <sup>2</sup>**

**-40%** Akár 40%-os súlycsökkenés a hagyományosan használt anyagokhoz képest!

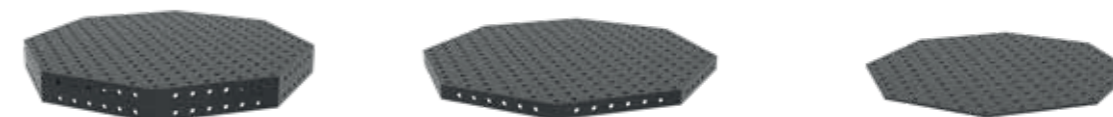

| Méret   | asztal oldallap 200 mm<br>100x100 mm-es rács<br>Plazma nitridálással <sup>1</sup> | asztal oldallap 100 mm<br>100x100 mm-es rács<br>Plazma nitridálással <sup>1</sup> | oldalfelület nélkül (15 mm)<br>100x100 mm-es rács<br>Plazma nitridálással <sup>1</sup> |
|---------|---|---|--|
| 600 mm  |   |   | 2.705 €<br>Súly kb. 69 kg   Cikkszám 2-840600.P  |
| 800 mm  | 5.750 €<br>Súly kb. 221 kg   Cikkszám 2-820800.P                                  | 5.071 €<br>Súly kb. 152 kg   Cikkszám 2-820800.1.P                                | 3.381 €<br>Súly kb. 95 kg   Cikkszám 2-840800.P  |
| 1000 mm | 6.595 €<br>Súly kb. 285 kg   Cikkszám 2-821000.P                                  | 5.750 €<br>Súly kb. 199 kg   Cikkszám 2-821000.1.P                                | 4.057 €<br>Súly kb. 142 kg   Cikkszám 2-841000.P                                       |
| 1200 mm | 9.808 €<br>Súly kb. 373 kg   Cikkszám 2-821200.P                                  | 7.439 €<br>Súly kb. 269 kg   Cikkszám 2-821200.1.P                                | 5.113 €<br>Súly kb. 205 kg   Cikkszám 2-841200.P                                       |
| 1400 mm | 10.654 €<br>Súly kb. 467 kg   Cikkszám 2-821400.P                                 | 9.132 €<br>Súly kb. 350 kg   Cikkszám 2-821400.1.P                                | 6.434 €<br>Súly kb. 254 kg   Cikkszám 2-841400.P                                       |
| 1500 mm | 11.499 €<br>Súly kb. 511 kg   Cikkszám 2-821500.P                                 | 9.808 €<br>Súly kb. 381 kg   Cikkszám 2-821500.1.P                                | 6.821 €<br>Súly kb. 310 kg   Cikkszám 2-841500.P                                       |
| 1600 mm | 12.344 €<br>Súly kb. 585 kg   Cikkszám 2-821600.P                                 | 10.146 €<br>Súly kb. 450 kg   Cikkszám 2-821600.1.P                               |  |
| 1700 mm | 13.395 €<br>Súly kb. 640 kg   Cikkszám 2-821700.P                                 | 11.386 €<br>Súly kb. 487 kg   Cikkszám 2-821700.1.P                               |  |
| 1800 mm | 13.190 €<br>Súly kb. 679 kg   Cikkszám 2-821800.P                                 | 12.344 €<br>Súly kb. 527 kg   Cikkszám 2-821800.1.P                               |  |
| Felár   | Egyedi igényekhez adapter lemez felár<br>719 €<br>Cikkszám 0-940000               |   | Felár az adapterlap/fúrókör méretre gyártásáért<br>535 €<br>Cikkszám 0-940000.1        |

**Alkalmos minden Roto és Synchrolift Siegmund pozicionáló típushoz.**  
További asztalméretre kérésre.  
Súly = Oktagonális lemez + Raklap

<sup>1</sup> Plazma nitridálással  
Jól véd a rozsdá, karcok és a hegesztési reve ellen.

**Jellemzők**

**Edzett szerszámacél X8.7, plazma nitridált és BAR bevonattal**

Furat Ø 28 mm  
100x100 mm-es rács  
**NEW** Anyag vastagság 15 mm

A nyolcszögletű asztal különösen alkalmas robotcellák manipulátoraira. A nyolcszög alakú asztal hasonló befogási lehetőségeket kínál, mint a Siegmund hegesztőasztal 28 rendszere a párhuzamos furatmintázat miatt. Egyéni igényeinek kielégítése érdekében az asztal igény szerint hozzáigazítható a gyártási környezetbe.

**Adapter lemez**  
Igény esetén a felár ellenében az adapterlemez külön csatlakozó furatmintával is elkészíthető a vevő igénye szerint. Az egyedi kialakítás miatt a súly változhat. Láb vagy adapter lemezek nem tartoznak standardként az oktagonális hegesztőasztaloknál.

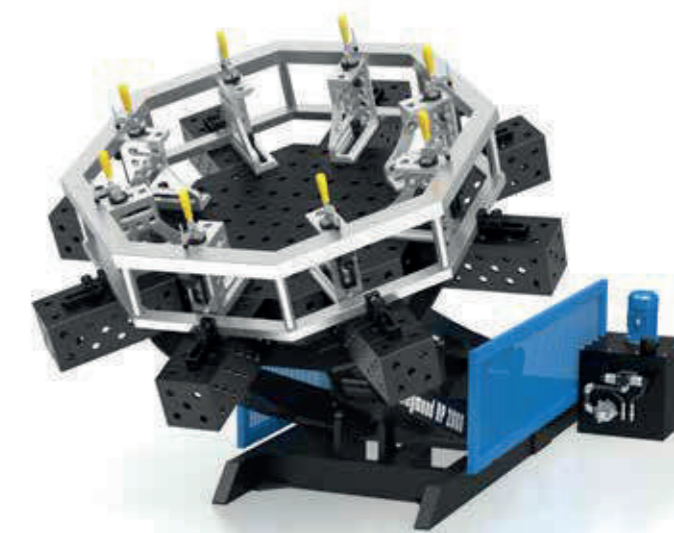

QR kód  
Illusztráció mutatja:  
**Siegmund Roto-Pozicionáló**  
További információ:  
[www.siegmund.com/F-pos-r](http://www.siegmund.com/F-pos-r)

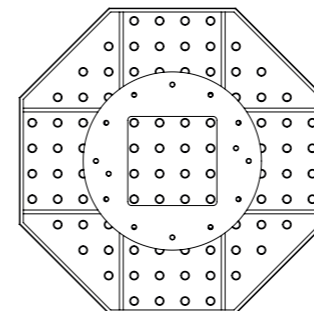

# Siegmund in action

## Gép és üzem gyártás

A KORAX 35 éve gyárt élelmiszeripari gépeket, főként vágóhidak és húsfeldolgozó vállalkozások számára. Termékei között megtalálhatók szállítószalagok és szállítórendszerek, szennyvíztechnológiai berendezések, főző-füstölő szekrények, ládamosók és egyéb higiéniai berendezések. 15 évvel ezelőtt Magyarországon elsőként elindult a napelemgyártó üzemünk is. Napjainkra a KORAX Solar Közép-Európa egyik legnagyobb napelem gyártójává nőtte ki magát.

Gyártóüzemünkben rozsdamentes acél és elkülönített gyártósoron szénacél anyagokat egyaránt feldolgoznak. A termelékenység és a gyártmányok pontosságának növelése érdekében több munkahelyet is Siegmund hegesztőasztalokkal szereltek fel. A gyakorlati példában egy élelmiszeripari szállítókosci vázának hegesztését mutatjuk be.



## Rozsdamentes acél feldolgozás – Inox Ajanović, Tešanj (BIH)

A 2000-ben alapított INOX Ajanović, a rozsdamentes acél feldolgozás iparának vezetője Bosznia -hercegovinában, ipari berendezéseket, beltéri és kültéri termékeket, valamint jacht alkatrészeket gyárt számos iparág számára.

A vállalat naponta mintegy 50 Siegmund hegesztőasztalon dolgozik, különböző méretekben és rendszerekben. A képsorban egy asztalteret gyártását mutatjuk be. Mujkanović, az INOX Ajanović ügyvezető igazgatója a Siegmundról: „Mivel minden nap sokféle terméket gyártunk, az asztalunk beállítása folyamatosan változik. A Siegmund termékei elég sokoldalúak ahhoz, hogy gyorsan és könnyedén megfeleljenek ezeknek a változásoknak. A Siegmund eszközökkel ésasztalokkal minden alkalommal ugyanazt az eredményt tudjuk reprodukálni, ami gyorsabbá és pontosabbá teszi a sorozatgyártást.”

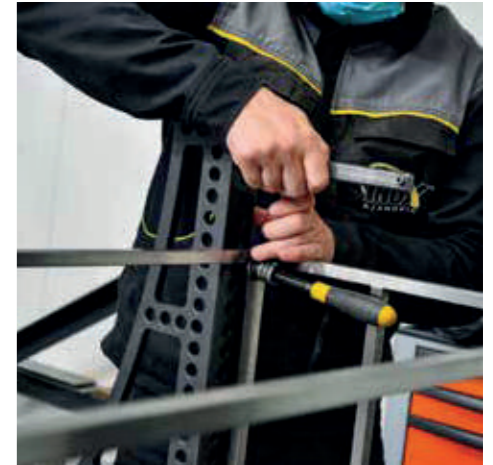

## Világszinten használatban

Kisiparosok és nagyipari vállalkozások minden nap a Siegmund hegesztési asztalokra támaszkodnak. Használja ki a különféle alkalmazási lehetőségeket.



Minden gyakorlati példa itt [www.siegmund.com/F-practice](http://www.siegmund.com/F-practice)





# Siegmund in action

## Járműgyártás – Red Beard’s Garage, Sweetwater, TN (USA)

A Red Beard’s Garage története 2015-ben kezdődött, amikor az alapító Greg megjavította lánya gokartját a garázsában. Más emberek megsegítése érdekében lefilmezi magát munka közben és online megosztja a videókat. Ma a Red Beard’s Garage több tagból álló csapata mindenféle gokartot és terepjárót gyárt, és sikeres YouTube-csatornát működtet.

A járműgyártás hatalmas kihívásainak kezelése érdekében a csapat Siegmundi hegesztőasztalon és Workstation-on végzi munkáját.

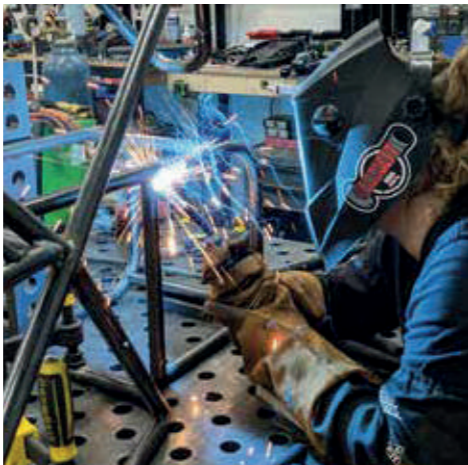
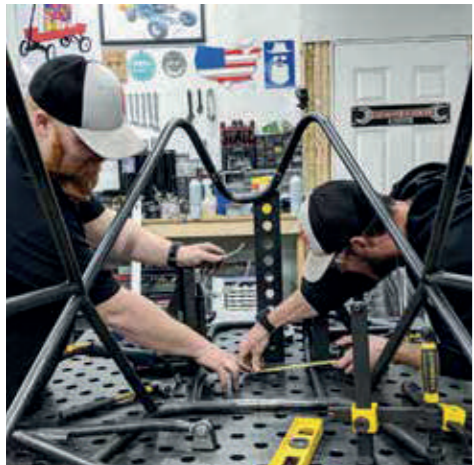
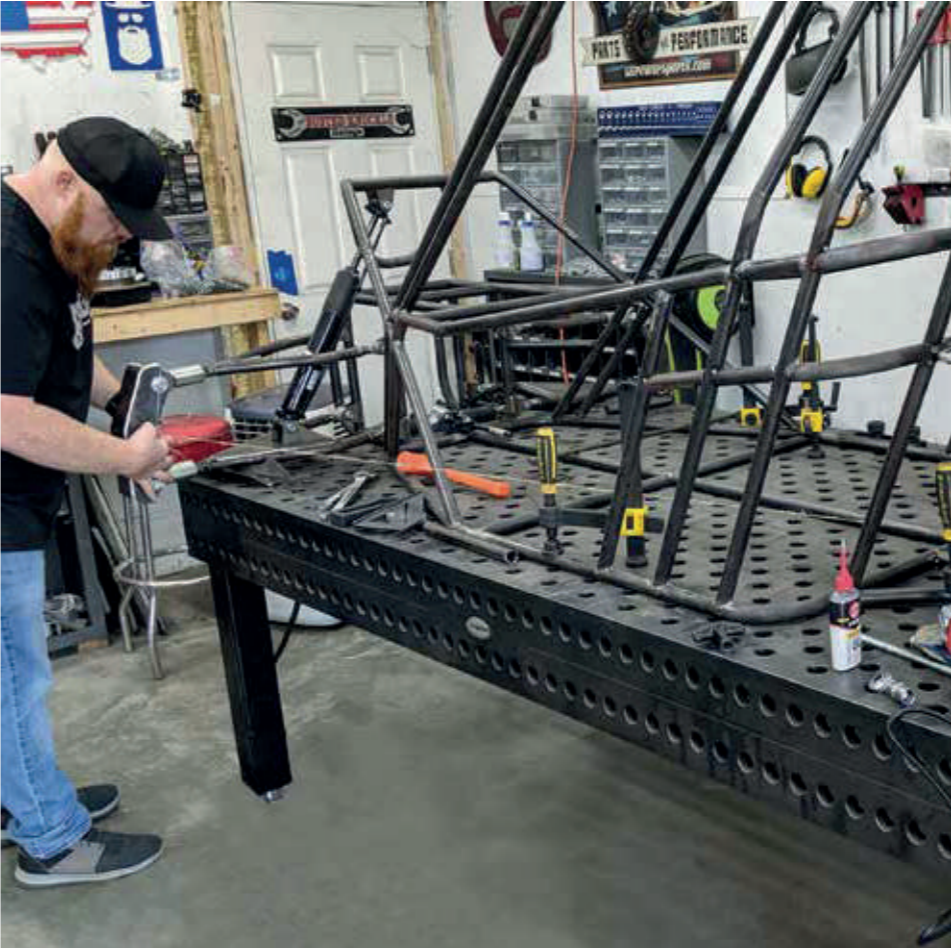
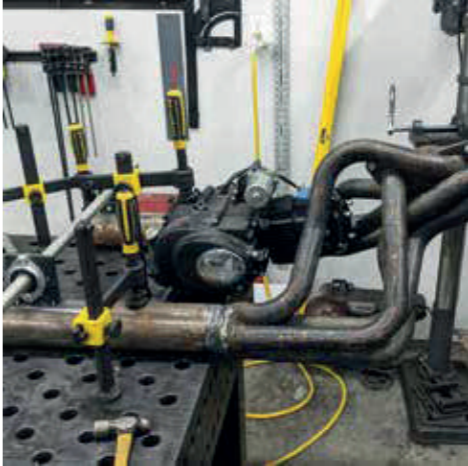

## Sín rendszer

A Siegmund sínrendszerrel bármilyen méretű projekt pontosan pozícionálható és rögzíthető. A rendkívül precíz összeszerelés strukturált munkaterületet hoz létre maximális pontossággal és minimális toleranciával.

Az asztalok, összekötő keretek és tartozékok kombinációja végtelen befogási lehetőségeket eredményez bármilyen méretben. A görgős lábak segítségével az asztalok és tartozékok könnyen mozgathatók a síneken és rögzíthetők 100 mm-es rácsban.

**Példa:** 25000 mm-es hosszon csupán kb. 2 mm.  
(Megfelelő mérőberendezéssel és állandó hőmérséklettel szerelve)

**Javaslatunk:**  
Tartó- és alapozó sín integrált körsínnel az alkatrészek könnyű mozgatásához



További információ és termékváltozatok:  
[www.siegmund.com/F-rail](http://www.siegmund.com/F-rail)



## Platform rendszer

A Siegmund platformrendszer leegyszerűsíti a nagyon nagy vagy nehéz alkatrészekkel végzett munkát. Összeszereléskor bármilyen méretű strukturált és precíz munkafelület jön létre. A platformok fűrészek és rácsvonalak rácsával rendelkeznek a maximális rugalmasság és pontosság érdekében. A platformrendszer precízen padló alá és padló fölé is telepíthető és bármikor bővíthető.



További információ és termékváltozatok:  
[www.siegmund.com/F-platform](http://www.siegmund.com/F-platform)

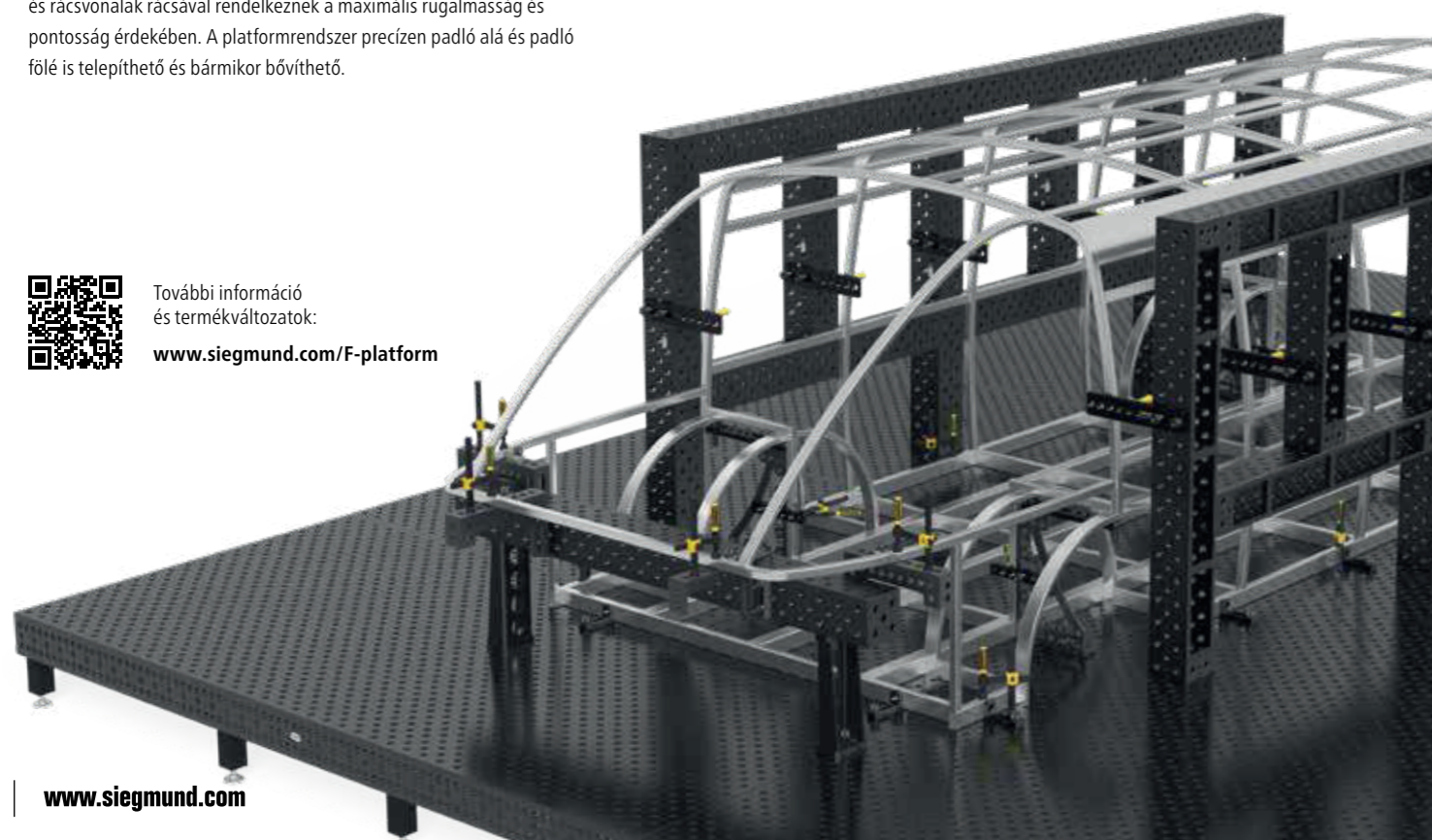

news



» Mindig naprakész szeretne lenni,  
és soha nem hagyja ki egyetlen hírt sem?

## Kövessen minket

A legfrissebb hírek, új termékek és akciók elérhetőek a közösségi oldalakon. Kövesse most, és soha ne hagyjon ki semmit!



siegmundgroup



Bernd.Siegmund.GmbH



siegmund.welding



berndsiegmundgmbh



berndsiegmundgmbh

## Siegmund Weboldal

A [www.siegmund.com](http://www.siegmund.com) oldalon megtalálhatja:

- Teljes termék kínálatunk teljes körű áttekintése
- Részletes technikai információk
- További termékek és akciók
- Számos termék- és alkalmazásvideó
- Sok érdekes gyakorlati példa
- és még sok más



[www.siegmund.com](http://www.siegmund.com)

Az árak €-ban vannak megadva, nem tartalmazzák az ÁFA-t, a csomagolási és a szállítási költséget. Saját szervezésű szállítás esetén raktárunkból az alábbi csomagolási költségeket számítjuk fel: System 22 és 28 (Basic / Professional 750 / Professional Extreme 8.7 / Professional Extreme 8.8) 80 € - 170 €, System 16 (Basic / Professional 750 / Professional Extreme 8.7) 75 € - 170 €. Saját szállítás csak megfelelő műszaki állapotú tehergépjárművel történhet. Ha a tehergépjármű műszaki állapota nem megfelelő, a gyártó megtagadhatja a felrakodást. Ez esetben minden felmerülő költség vevőt terheli. Kérjük vegye figyelembe, hogy ha több teherautó érkezik egy időben rakodásra, előfordulhat, hogy várakoznia kell. Minimális rendelési mennyiség: 50 €. A műszaki adatok változásának a jogát fenntartjuk. Az Oberottmarshausenben lévő raktárunkból. Viszonteladás joga fenntartva. Az Általános Szállítási Feltételeink érvényesek. Az árváltozásokért és nyomtatási hibákért nem vállalunk felelősséget.

Minden szöveg, kép és terv a Bernd Siegmund GmbH szellemi tulajdona. A Flyer kiadvány sem részben, sem egészben nem másolható vagy kiadható sem digitális sem analóg formában a Bernd Siegmund GmbH előzetes írásos engedélye nélkül. Ennek be nem tartása jogi következményekkel jár.  
© 2023 Bernd Siegmund GmbH

# siegmund

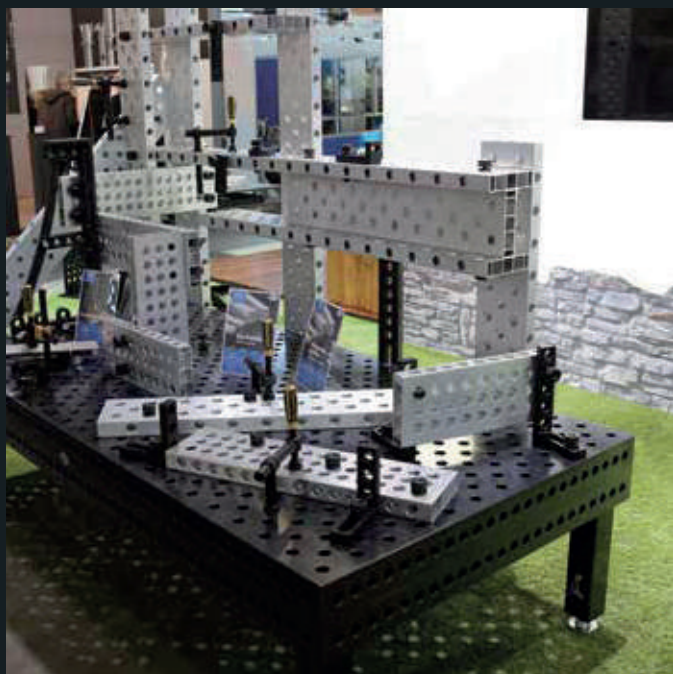

Szeretettel meghívjuk standunkra egy kis harapnivalóra.



Ön itt megtalálja  
a vásárnaptárt:

[www.siegmund.com/F-exhibition](http://www.siegmund.com/F-exhibition)

## GYÁRTÓ:

**Bernd Siegmund GmbH**  
Landsberger Str. 180  
86507 Oberottmarshausen  
Németország (Bajorország)  
Tel. (0049) 0 82 03 / 96 07 - 0  
Fax (0049) 0 82 03 / 96 07 - 33  
E-Mail: [info@siegmund.com](mailto:info@siegmund.com)  
[www.siegmund.com](http://www.siegmund.com)

## ÖN KERESKEDŐJE:

**PLTS Ipari KFT.**  
Office: Ungvár u. 13  
H-1194 Budapest  
Tel. (0036) 3 02 43 47 84  
Fax (0036) 17 00 25 70  
E-Mail: [info@plts.hu](mailto:info@plts.hu)  
[www.plts.hu](http://www.plts.hu)

■ További termékinformációt nem szeretnék