

	Oldal
Basic	88
Basic Hegesztőasztalok	90
Rozsdamentes acél / Könnyített rozsdamentes acél	92
Rozsdamentes acél / Könnyített rozsdamentes acél Hegesztőasztalok	94
Professional Extreme 750	96
Professional Extreme 850	98
Professional Extreme 750 / 850 - 1000x1000x200	100
Professional Extreme 750 / 850 - 1200x800x200	102
Professional Extreme 750 / 850 - 1200x1200x200	104
Professional Extreme 750 / 850 - 1500x1000x200	106
Professional Extreme 750 / 850 - 1500x1500x200	108
Professional Extreme 750 / 850 - 2000x1000x200	110
Professional Extreme 750 / 850 - 2000x1200x200	112
Professional Extreme 750 / 850 - 2000x2000x200	114
Professional Extreme 750 / 850 - 2400x1200x200	116
Professional Extreme 750 / 850 - 3000x1500x200	118
Professional Extreme 750 / 850 - 4000x2000x200	120
Professional Extreme 750 / 850 - Egyedi méret	122
Aluminiumlemez furatokkal	124
T-hornyú hegesztőasztal	126
T-hornyú hegesztőasztal kereszt bővítőhelyel	128
T-hornyú hegesztőasztal hosszirányú horonnyal	130
T-hornyú hegesztőasztal keresztirányú horonnyal	132
Polírozott szorító / Illesztő anya	134
Oktagonális asztal 200	136
Oktagonális asztal 100	138
Oktagonális lemez oldalfelület nélkül	140
Rögzítő illetve helyettesítő lemez furatokkal - diagonális osztással	142
Rögzítő illetve helyettesítő lemez furatokkal - 100 mm-es rács	144
Támasztó és szorító betét / Acél fedő	146

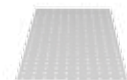

Basic



BASIC

Basic hegesztőasztalok kiváló minőségű acélból S355J2+N (St 52/3) készülnek. Ezen asztalok különösen alkalmasak könnyű alkatrészekeken végzett munkálatokhoz. Hegesztőasztal nem edzett és nincs bevonattal ellátva ezért tapadásmenesítő sprayt (cikkszám: 00924) szükséges használni.

Termék videója megtekinthető:



www.siegmund.com/V281020

ASZTALLÁBAK

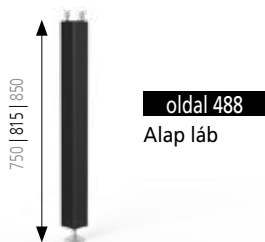

Láb magassága mm.
Táblázatban a fekete számok a standard láb magasságaira vonatkoznak. Szürke számok – az asztal lábától függően – felár nélkül, de a megrendelésben meg kell nevezni.

Az S28-as basic rendszerekhez csak a 16-os rendszerű lábak használhatóak.

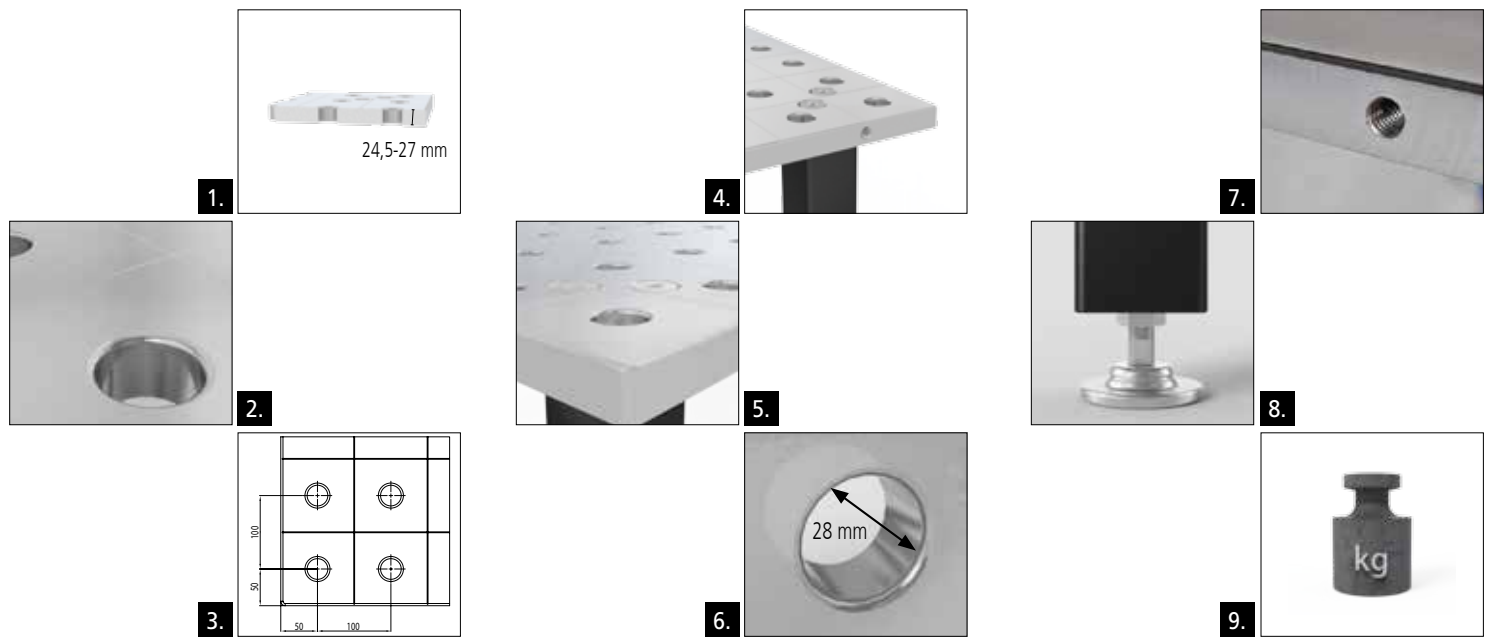

1. ANYAG VASTAGSÁG

kb. 24,5-27 mm

2. ANYAGA

magas minőségű acél S355J2+N (St 52/3)*

VICKERS KEMÉNYSÉGI FOK

Alap keménység: kb. 200-230

* mivel az asztal nem keményített és bevonattal nem ellátható tapadásmesztető spray használata szükséges.

3. ADAT

- furat távolság 100 mm
- osztás távolság 100 mm

4. ASZTAL OLDALA

nincs

5. KIDOLGOZOTT SUGARAK

- asztal szélein lévő 3 mm-es lekerekítés csökkenti a Siegmund alkatrészek és szerszámok sérülékenységét
- Függőleges oldal 6 mm-es lekerekítése csökkenti a balesetveszélyt

6. RENDSZER FURAT

- Ø 28,15 mm

R3 sugarú furatok az asztalon:

- csökkenti a károk előfordulását a Siegmund alkatrészekben és szerszámokban
- könnyebb a csavarok és alkatrészek beillesztése
- asztal alsó oldalán lévő letörés biztosítja az optimális erőt a csavaroknak (lásd 300 oldal)

7. MENETES FURAT

- Minden 28 rendszerű Basic asztal mind a négy oldalán menetes furatok vannak 200 mm távolságban
- M12 menettel 280543 menetes csavarokhoz

8. ASZTALLÁBAK

- alapcső 70x70 mm
- láb lemez Ø 70 mm (tömör csavaros)
- asztalláb 40 mm-es finom beállítóval (adatok basic lábra vonatkoznak)

9. KAPACITÁS

Kapacitás lábanként 1.000 kg
 Maximális ajánlott kapacitás páros eloszlás esetén:
 4 láb esetén = 2.000 kg
 6 láb esetén = 3.000 kg
 (adatok basic lábra vonatkoznak)

Matematikailag a teljes terhelés sokkal magasabb. Biztonsági okokból szükséges a maximális kapacitás betartása.

Ha magasabb kapacitásra van szüksége kérem forduljon bizalommal a gyártóhoz.

Basic Hegesztőasztalok



Leírás:

A Basic asztaloknak vízszintes / függőleges furatrendezése van 100 mm-es osztással az asztal felületén, az oldalán menetes furatokkal. A furatok átmérője 28 mm, az anyagvastagság körülbelül 24,5-27 mm, az alapanyag magas minőségű EN S355J2+N (St 52/3) -as acél. A rácsozás osztása 100 mm ami segít Önnek a pontos beállításban.

Az asztal felülete nem bordázott, mind az 5 oldalon mart felülete van. Lehetőség van rögzítésre az asztal mind a 4 oldalán 200 mm távolságban az M12-es menetes furatokban.

Asztallábak mindenféle változata megtalálható az alábbi lapon 486.

A hegesztőasztalhoz külön rendelhetők olyan hatékonyságot növelő kiegészítők mint például a gravírozott méretskála, a diagonális osztás, a koordinációs skála, 50 mm-es osztásvonalak, vagy a diagonális osztás M8 / M12 / M16 menettel.

A www.siegmund.com oldalon megtalálhatja minden termék fényképes méretét.





	Asztallábak:	Hosszúság: (a)	Szélesség: (b)	Magasság: (c)	Súly:	Basic Acél S355J2+N
Basic 1000x1000x25 Alap láb 815 Asztalmagasság 850	4	1000 mm	1000 mm	25 mm	kb. 255 kg	2-281010 758,00 € ●
Basic 1500x1000x25 Alap láb 815 Asztalmagasság 850	4	1500 mm	1000 mm	25 mm	kb. 370 kg	2-281035 1.040,00 € ●
Basic 2000x1000x25 Alap láb 815 Asztalmagasság 850	4	2000 mm	1000 mm	25 mm	kb. 495 kg	2-281020 1.315,00 € ●
Basic 2000x1200x25 Alap láb 815 Asztalmagasság 850	4	2000 mm	1200 mm	25 mm	kb. 615 kg	2-281060 1.480,00 € ●
Basic 2400x1200x25 Alap láb 815 Asztalmagasság 850	6	2400 mm	1200 mm	25 mm	kb. 700 kg	2-281030 1.814,00 € ●
Basic 3000x1500x25 Alap láb 815 Asztalmagasság 850	6	3000 mm	1500 mm	25 mm	kb. 1080 kg	2-281040 2.195,00 € ●
Asztal összekapcsoló készlet tartalmazza az imbusz csavarokat (2 darabos) - Basic 28-as rendszerhez		100 mm	50 mm	24 mm	kb. 0,48 kg	2-281091 87,00 € ●
Oldal állító készlet - tartalmazza a következőket: 8x Végállító (160415), 8x Csavar (280543)						2-281700 138,00 € ●

● = Cikk raktári készletét mutatja / ○ = Cikk lesz legyártva

Ha az asztal a standard lábtól eltérő lábbal kerülnek rendelésre akkor az árkülönbözet fizetendő.
Súly = Hegesztőasztal + Raklap + Alap láb

Rozsdamentes acél / Könnyített rozsdamentes acél



ROZSDAMENTES ACÉL

Rozsdamentes asztalok különösen alkalmasak rozsdamentes alkatrészekon végzett korroziómentes munkálatokhoz, pl. gyógyszer- és élelmiszeripar

Ha az asztal diagonális osztással is el van látva, akkor a rögzítési opciók közel a duplájára nőnek.

KÖNNYÍTETT ROZSDAMENTES ACÉL

Könnyített rozsdamentes acél hegesztőasztal anyagvastagsága gazdasági szempontok miatt 25-ről 15 mm-re csökkent. De mivel a rögzítőcsavarok 50 mm-en szorítanak ezért ehhez az asztaltípushoz 10 mm-es beállítógyűrű szükséges kompenzációként.

Ha az asztal diagonális osztással is el van látva, akkor a rögzítési opciók közel a duplájára nőnek.

Termék videója megtekinthető:



www.siegmond.com/V280020.E

ASZTALLÁBAK



oldal 152
Alap láb



oldal 156
Láb fékezhető görgővel



oldal 154
Láb állítható magasságú



oldal 157
Beállítható láb fékezhető görgővel



oldal 158
Láb beállítóval

Láb magassága mm.
Táblázatban a fekete számok a standard láb magasságaira vonatkoznak. Szürke számok – az asztal lábától függően – felár nélkül, de a megrendelésben meg kell nevezni.

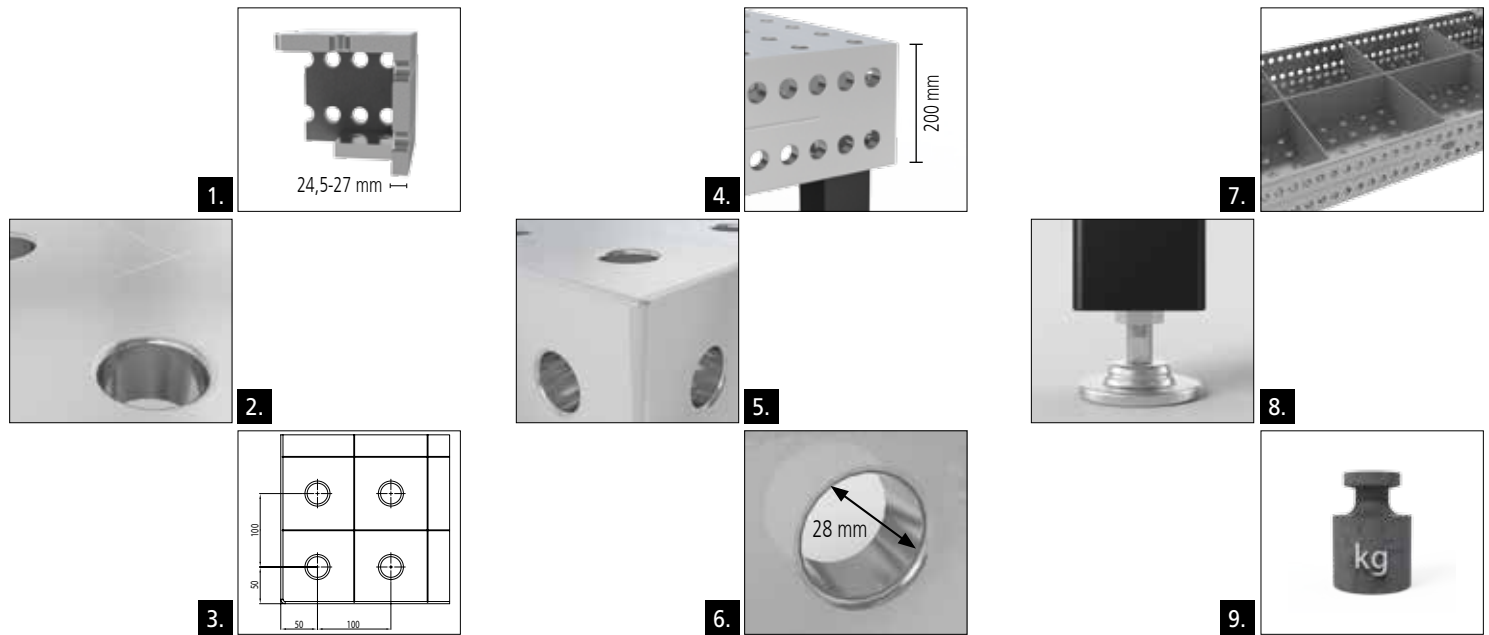

1. ANYAG VASTAGSÁG

- kb. 24,5-27 mm (rozsdamentes acél)
- kb. 14,5-17 mm (könnyített rozsdamentes acél)

2. ANYAGA

magas minőségű rozsdamentes acél X5CrNi18-10 (1.4301)

VICKERS KEMÉNYSÉGI FOK

Alap keménység: kb. 266-382

3. ADAT

- furat távolság 100 mm
- osztás távolság 100 mm

4. ASZTAL OLDALA

- 200 mm magas
- további hozzáadott rendszerfuratok párhuzamos rögzítést tesznek lehetővé 50 mm-en

5. KIDOLGOZOTT SUGARAK

- asztal szélein lévő 3 mm-es lekerekítés csökkenti a Siegmund alkatrészek és szerszámok sérülékenységét
- Függőleges oldal 6 mm-es lekerekítése csökkenti a balesetveszélyt

6. RENDSZER FURAT

- Ø 28,15 mm

R3 sugarú furatok az asztalon:

(nem vonatkozik a könnyű rozsdamentes acélra)

- csökkenti a károk előfordulását a Siegmund alkatrészekben és szerszámokban
- könnyebb a csavarok és alkatrészek beillesztése
- asztal alsó oldalán lévő letörés biztosítja az optimális erőt a csavaroknak (lásd 300 oldal)

7. BORDÁZAT

- 500-600 mm-es távolsággal
- magasabb bordázat

8. ASZTALLÁBAK

- alapcső 90x90 mm
- láb lemez Ø 90 mm (tömör csavaros)
- asztalláb 50 mm-es finombeállítóval (adatok basic láb esetén érvényesek)

9. KAPACITÁS

Kapacitás lábanként 2.000 kg.
Maximális ajánlott kapacitás páros eloszlás esetén:
4 láb = 4.000 kg
6 láb = 6.000 kg
8 láb = 8.000 kg
(adatok basic láb esetén érvényesek)

Matematikailag a teljes terhelés sokkal magasabb. Biztonsági okokból szükséges a maximális kapacitás betartása.

Ha magasabb kapacításra van szüksége kérem forduljon bizalommal a gyártóhoz.

Rozsdamentes acél / Könnyített rozsdamentes acél Hegesztőasztalok



Képen látható hegesztőasztal diagonális osztással.

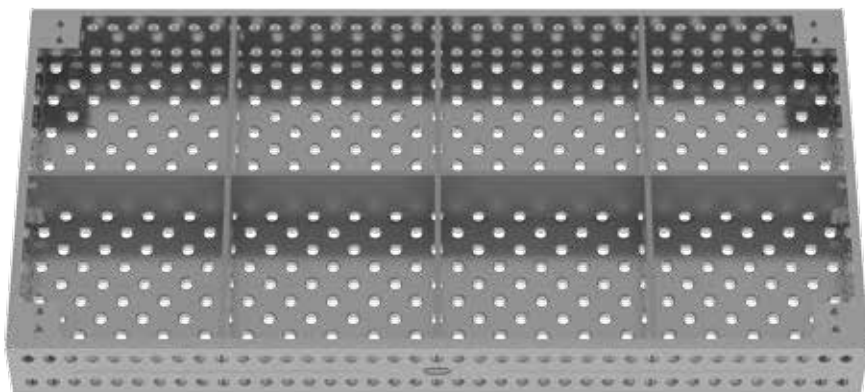

Leírás:

A rozsdamentes acél kivitelű hegesztőasztaloknak vízszintes / függőleges furatelrendezésük van az asztal felső felületén és diagonális 50 mm-es az oldalain. Az asztal strapabíró, melyet biztosítanak a 28 mm-es átmérőjű furatok és az rozsdamentes acél X5CrNi18-10 (V2A) anyagminőség valamint a 24,5-27 mm-es anyagvastagság. A 100 mm-es osztásvonalak segítenek a pontos beállításban.

A rozsdamentes acél könnyűszerkezetű hegesztőasztal anyagvastagsága 14,5-17 mm. Ha rögzítőcsavart használ, akkor beállító gyűrű (cikkszám: 280653) szükséges a távolság kompenzálásához.

Teljes áttekintés az asztalokhoz tartozó lábakról az 150 oldalon található.

Rozsdamentes acél asztalok szintén rendelhetőek emelőplatformmal és csatlakozó kerettel.

A hegesztőasztalhoz külön rendelhetőek olyan hatékonyságot növelő kiegészítők mint például a gravírozott méretskála, a diagonális osztás, a koordinációs skála, 50 mm-es osztásvonalak, vagy a diagonális osztás M8 / M12 / M16 menettel.

A www.siegmund.com oldalon megtalálhatja minden termék fényképes méretét.

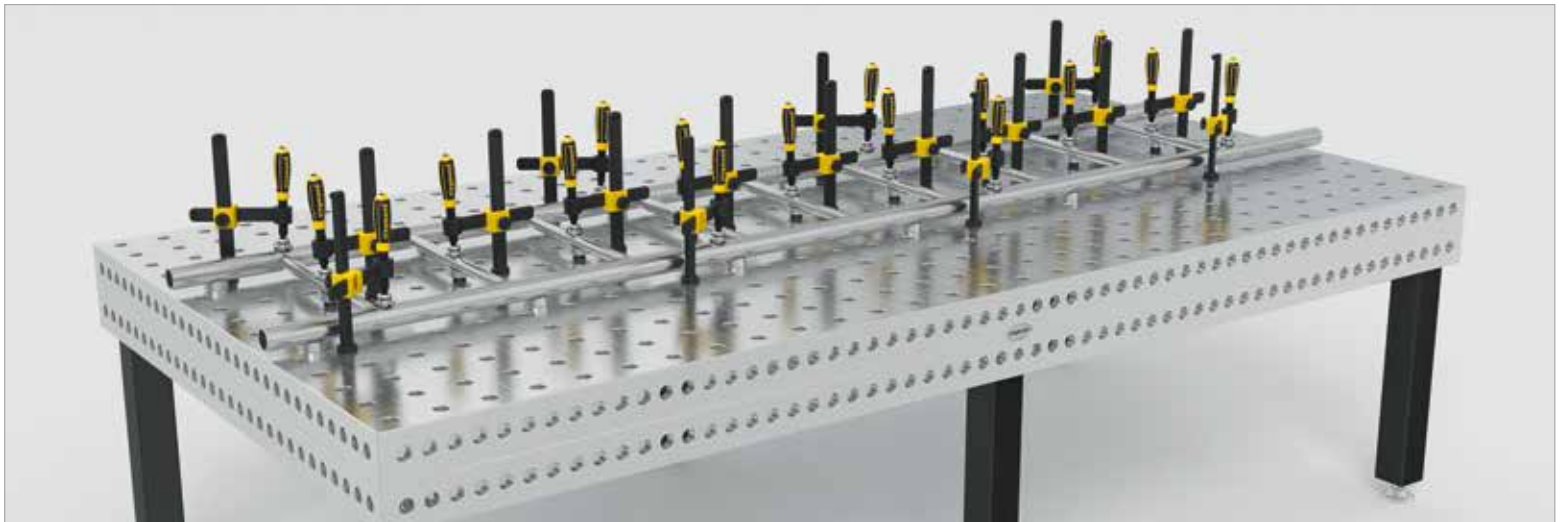

	Asztallábak:	Hosszúság: (a)	Szélesség: (b)	Magasság: (c)	Súly Rozsdamentes acél:	Rozsdamentes acél	Könnyített rozsdamentes acél
Professional 1000x1000x200 Rozsdamentes acél Alap láb 650 Asztalmagasság 850	4	1000 mm	1000 mm	200 mm	kb. 435 kg	2-280010.E 4.826,00 € ○	2-800010.E 3.521,00 € ○
Professional 1200x800x200 Rozsdamentes acél Alap láb 650 Asztalmagasság 850	4	1200 mm	800 mm	200 mm	kb. 425 kg	2-280025.E 4.826,00 € ○	2-800025.E 3.521,00 € ○
Professional 1200x1200x200 Rozsdamentes acél Alap láb 650 Asztalmagasság 850	4	1200 mm	1200 mm	200 mm	kb. 565 kg	2-280015.E 6.356,00 € ○	2-800015.E 4.467,00 € ○
Professional 1500x1000x200 Rozsdamentes acél Alap láb 650 Asztalmagasság 850	4	1500 mm	1000 mm	200 mm	kb. 595 kg	2-280035.E 6.709,00 € ○	2-800035.E 4.806,00 € ○
Professional 1500x1500x200 Rozsdamentes acél Alap láb 650 Asztalmagasság 850	4	1500 mm	1500 mm	200 mm	kb. 830 kg	2-280050.E 9.416,00 € ○	2-800050.E 6.700,00 € ○
Professional 2000x1000x200 Rozsdamentes acél Alap láb 650 Asztalmagasság 850	4	2000 mm	1000 mm	200 mm	kb. 780 kg	2-280020.E 8.592,00 € ○	2-800020.E 6.417,00 € ○
Professional 2000x1200x200 Rozsdamentes acél Alap láb 650 Asztalmagasság 850	4	2000 mm	1200 mm	200 mm	kb. 890 kg	2-280060.E 9.534,00 € ○	2-800060.E 7.110,00 € ○
Professional 2000x2000x200 Rozsdamentes acél Alap láb 650 Asztalmagasság 850	4	2000 mm	2000 mm	200 mm	kb. 1355 kg	2-280045.E 14.477,00 € ○	2-800045.E 10.319,00 € ○
Professional 2400x1200x200 Rozsdamentes acél Alap láb 650 Asztalmagasság 850	4	2400 mm	1200 mm	200 mm	kb. 1035 kg	2-280030.E 11.770,00 € ○	2-800030.E 8.015,00 € ○
Professional 3000x1500x200 Rozsdamentes acél Alap láb 650 Asztalmagasság 850	6	3000 mm	1500 mm	200 mm	kb. 1580 kg	2-280040.E 16.831,00 € ○	2-800040.E 13.499,00 € ○
Professional 4000x2000x200 Rozsdamentes acél Alap láb 650 Asztalmagasság 850	8	4000 mm	2000 mm	200 mm	kb. 2500 kg	2-280055.E 28.249,00 € ○	2-800055.E 21.259,00 € ○
További méretek rendelésre							○

● = Cikk raktári készletét mutatja / ○ = Cikk lesz legyártva

Ha az asztal a standard lábtól eltérő lábbal kerülnek rendelésre akkor az árkülönbözöt fizetendő.

Súly = Hegesztőasztal + Raklap + Alap láb

Professional Extreme 750

NEW

FELÜLET
KEMÉNYSÉGE
750 VICKERS!

PROFESSIONAL EXTREME 750

Professional Extreme 750 hegesztőasztalok speciális szerszámacélból készülnek plazma nitridált bevonattal. Így különösen alkalmas nehéz összeszerelési munkákhoz.

Ha az asztal diagonális osztással is el van látva, akkor a rögzítési opciók közel a duplájára nőnek.

Termék videója megtekinthető:

www.siegmund.com/V280020.X



ASZTALLÁBAK



oldal 152
Alap láb

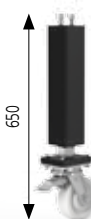

oldal 156
Láb fékezhető görgővel



oldal 154
Láb állítható magasságú



oldal 157
Beállítható láb fékezhető görgővel



oldal 158
Láb beállítóval

Láb magassága mm.
Táblázatban a fekete számok a standard láb magasságaira vonatkoznak. Szürke számok – az asztal lábától függően – felár nélkül, de a megrendelésben meg kell nevezni.

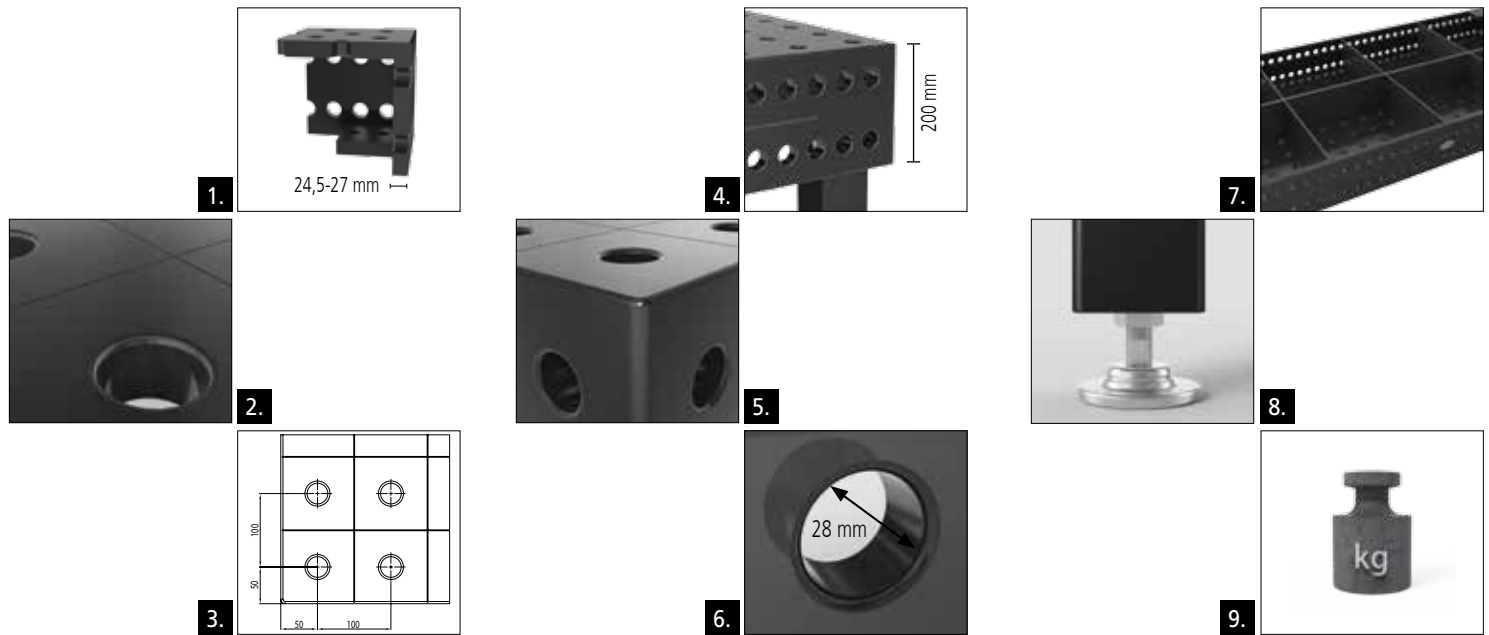

1. ANYAG VASTAGSÁG

kb. 24,5-27 mm

2. ANYAGA

edzett szerszámacél*
+ plazma nitridálás

VICKERS KEMÉNYSÉGI FOK

asztal felülete:
Felületi keménység: kb. 750

asztal oldala:
Felületi keménység: kb. 550

* Gazdasági okok miatt rendelhető S355J2+N (St 52/3) anyagból. Ideális egyensúlyt biztosít a teljesítmény, tartósság és a költségek között.

3. ADAT

- furat távolság 100 mm
- osztás távolság 100 mm

4. ASZTAL OLDALA

- 200 mm magas
- további hozzáadott rendszerfuratok párhuzamos rögzítést tesznek lehetővé 50 mm-en

5. KIDOLGOZOTT SUGARAK

- asztal szélein lévő 3 mm-es lekerekítés csökkenti a Siegmund alkatrészek és szerszámok sérülékenységét
- Függőleges oldal 6 mm-es lekerekítése csökkenti a balesetveszélyt

6. RENDSZER FURAT

- Ø 28,15 mm

R3 sugarú furatok az asztalon:

- csökkenti a károk előfordulását a Siegmund alkatrészekben és szerszámokban
- könnyebb a csavarok és alkatrészek beillesztése
- furat szélein még kevesebb hegesztési reve tapad meg
- furat széleken kevesebb kár keletkezik nehéz alkatrészek mozgatásánál
- asztal alsó oldalán lévő letörés biztosítja az optimális erőt a csavaroknak (lásd 300 oldal)

7. BORDÁZAT

- 500-600 mm-es távolsággal
- magasabb bordázat

8. ASZTALLÁBAK

- alapcső 90x90 mm
- láb lemez Ø 90 mm (tömör csavaros)
- asztalláb 50 mm-es finombeállítóval (adatok basic láb esetén érvényesek)

9. KAPACITÁS

Kapacitás lábanként 2.000 kg.
Maximális ajánlott kapacitás páros eloszlás esetén:
4 láb = 4.000 kg
6 láb = 6.000 kg
8 láb = 8.000 kg
(adatok basic láb esetén érvényesek)

Matematikailag a teljes terhelés sokkal magasabb. Biztonsági okokból szükséges a maximális kapacitás betartása.

Ha magasabb kapacításra van szüksége kérem forduljon bizalommal a gyártóhoz.

Professional Extreme 850

FELÜLET
KEMÉNYSÉGE
850 VICKERS!



PROFESSIONAL EXTREME 850

Professional Extreme 850 hegesztőasztalok speciális szerszámacélból készülnek plazma nitridált bevonattal. Nagyon erős felületi keménységgel rendelkezik így sokkal korrózióbbálló és magasabb az ellánállási határfoka. Így különösen alkalmas nehéz összeszerelési munkákhoz.

Ha az asztal diagonális osztással is el van látva, akkor a rögzítési opciók közel a duplájára nőnek.



Termék videója megtekinthető:

www.siegmund.com/Vhardness



ASZTALLÁBAK



oldal 152
Alap láb

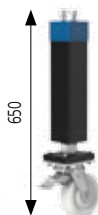

oldal 156
Láb fékezhető görgővel



oldal 154
Láb állítható magasságú



oldal 157
Beállítható láb fékezhető görgővel



oldal 158
Láb beállítóval

Láb magassága mm.
Táblázatban a fekete számok a standard láb magasságaira vonatkoznak. Szürke számok – az asztal lábától függően – felár nélkül, de a megrendelésben meg kell nevezni.

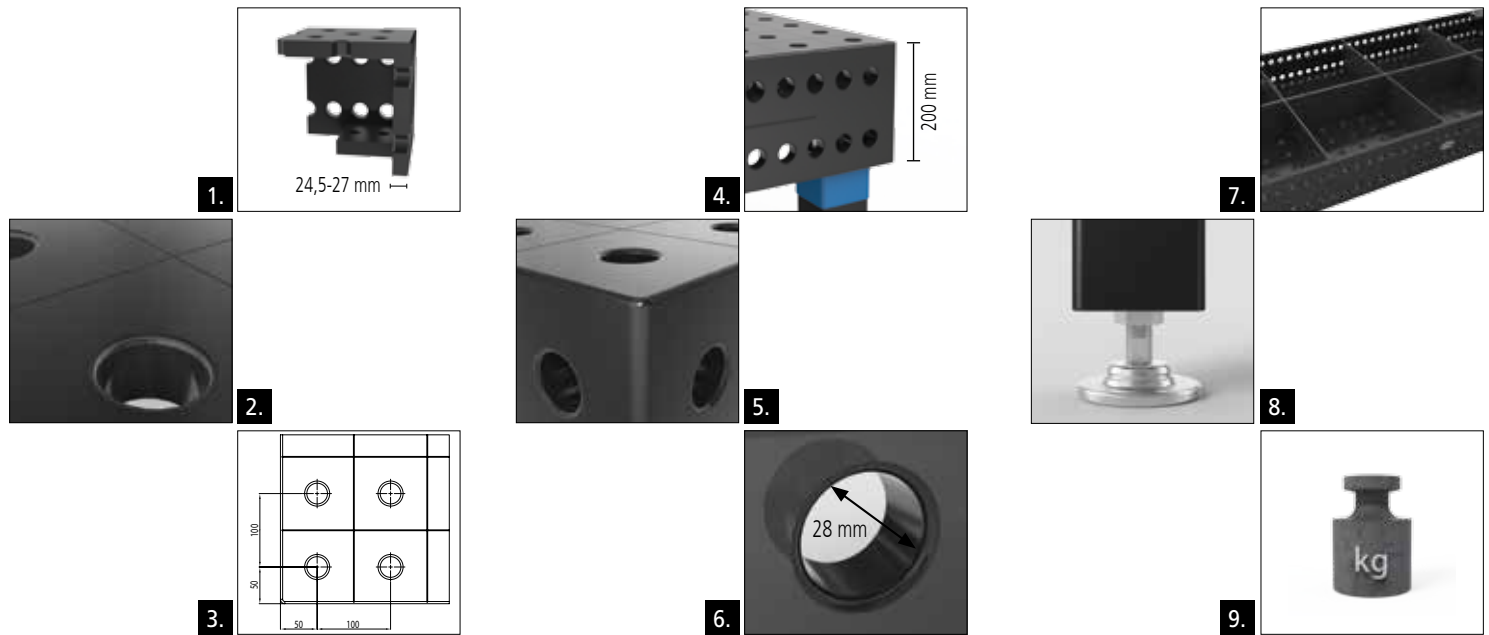

1. ANYAG VASTAGSÁG

kb. 24,5-27 mm

2. ANYAGA

edzett szerszámacél*
+ plazma nitridálás

VICKERS KEMÉNYSÉGI FOK

asztal felülete:
Felületi keménység: kb. 850

asztal oldala:
Felületi keménység: kb. 550
opcionális:
Felületi keménység: kb. 850

* Gazdasági okok miatt rendelhető S355J2+N (St 52/3) anyagból. Ideális egyensúlyt biztosít a teljesítmény, tartósság és a költségek között.

3. ADAT

- furat távolság 100 mm
- osztás távolság 100 mm

4. ASZTAL OLDALA

- 200 mm magas
- további hozzáadott rendszerfuratok párhuzamos rögzítést tesznek lehetővé 50 mm-en

5. KIDOLGOZOTT SUGARAK

- asztal szélein lévő 3 mm-es lekerekítés csökkenti a Siegmund alkatrészek és szerszámok sérülékenységet
- Függőleges oldal 6 mm-es lekerekítése csökkenti a balesetveszélyt

6. RENDSZER FURAT

- Ø 28,15 mm

R3 sugarú furatok az asztalon:

- csökkenti a károk előfordulását a Siegmund alkatrészekben és szerszámokban
- könnyebb a csavarok és alkatrészek beillesztése
- furat szélein még kevesebb hegesztési reve tapad meg
- furat széleken kevesebb kár keletkezik nehéz alkatrészek mozgatásánál
- asztal alsó oldalán lévő letörés biztosítja az optimális erőt a csavaroknak (lásd 300 oldal)

7. BORDÁZAT

- 500-600 mm-es távolsággal
- magasabb bordázat

8. ASZTALLÁBAK

- alapcső 90x90 mm
- láb lemez Ø 90 mm (tömör csavaros)
- asztalláb 50 mm-es finombeállítóval (adatok basic láb esetén érvényesek)

9. KAPACITÁS

Kapacitás lábanként 2.000 kg.
Maximális ajánlott kapacitás páros eloszlás esetén:
4 láb = 4.000 kg
6 láb = 6.000 kg
8 láb = 8.000 kg
(adatok basic láb esetén érvényesek)

Matematikailag a teljes terhelés sokkal magasabb. Biztonsági okokból szükséges a maximális kapacitás betartása.

Ha magasabb kapacításra van szüksége kérem forduljon bizalommal a gyártóhoz.

Professional Extreme 750 / Professional Extreme 850
1000x1000x200 mm



Súly: kb. 435 kg
Súly = Hegesztőasztal + Raklap + Alap láb

Képen látható Professional Extreme hegesztőasztal diagonális osztással.

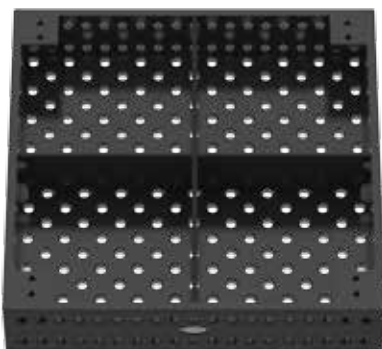

Leírás:

A Professional Extreme 1000x1000x200 mm asztalnak horizontális / vertikális furatrendezése van az asztal felületén és 50 mm-es elrendezés az oldalán. A furatok átmérője 28 mm, az asztal anyagvastagsága 24,5-27 mm. Az asztal felülete kétszeresen keményített és bevonatolt szerszámacél. Gazdasági okokból az asztal oldala továbbra is magas minőségű S355J2+N (St 52/3 Acél). Az 100 mm-es osztásvonalak segítik a felhasználót a beállításban.

A hegesztő asztalok készülnek méretskála rendelhető hozzájuk.

Teljes áttekintés az asztalokhoz tartozó lábokról az 150 oldalon található.

Professional Extreme 750 / Professional Extreme 850 1000x1000x200 mm

1000x1000x200	Professional Extreme 750 100 mm-es rács	Professional Extreme 750 diagonális osztással	Professional Extreme 850 100 mm-es rács	Professional Extreme 850 diagonális osztással
lábak nélkül	2-280010.X7.T1 ○	2-280010.XD7.T1 ●	2-280010.X.T1 ○	2-280010.XD.T1 ○
		2.263,00 €	2.613,00 €	2.880,00 €
Asztal + Alap láb 650 Asztalmagasság 850	2-280010.X7 ○	2-280010.XD7 ●	2-280010.X ○	2-280010.XD ○
		2.496,00 €	2.846,00 €	3.113,00 €
Asztal + Alap láb 750 Asztalmagasság 950	2-280010.X7.1 ○	2-280010.XD7.1 ●	2-280010.X.1 ○	2-280010.XD.1 ○
		2.496,00 €	2.846,00 €	3.113,00 €
Asztal + Láb fékezhető görgővel 650 Asztalmagasság 850	2-280011.X7 ○	2-280011.XD7 ●	2-280011.X ○	2-280011.XD ○
		2.800,00 €	3.149,00 €	3.417,00 €
Asztal + Láb beállítóval 650 Asztalmagasság 850	2-280012.X7 ○	2-280012.XD7 ●	2-280012.X ○	2-280012.XD ○
		2.668,00 €	3.017,00 €	3.285,00 €
Asztal + Láb beállítóval 750 Asztalmagasság 950	2-280012.X7.1 ○	2-280012.XD7.1 ●	2-280012.X.1 ○	2-280012.XD.1 ○
		2.668,00 €	3.017,00 €	3.285,00 €
Asztal + Láb állítható magasságú 550-900 Asztalmagasság 750-1100	2-280013.X7 ○	2-280013.XD7 ●	2-280013.X ○	2-280013.XD ○
		2.712,00 €	3.061,00 €	3.329,00 €
Asztal + Láb állítható magasságú 450-700 Asztalmagasság 650-900	2-280014.X7 ○	2-280014.XD7 ●	2-280014.X ○	2-280014.XD ○
		2.712,00 €	3.061,00 €	3.329,00 €
Asztal + Beállítható láb fékezhető görgővel 550-750 Asztalmagasság 750-950	2-280014.X7.1 ○	2-280014.XD7.1 ●	2-280014.X.1 ○	2-280014.XD.1 ○
		2.888,00 €	3.237,00 €	3.505,00 €
Asztal + Csatlakozó keret 280010 asztalhoz Asztalmagasság 850	2-280010.X7V ○	2-280010.XD7V ○	2-280010.XV ○	2-280010.XDV ○
Emelőkeret hidraulikus 280010 asztalhoz lásd 162 oldal				0-289084 4.551,00 € ○

● = Cikk raktári készletét mutatja / ○ = Cikk lesz legyártva

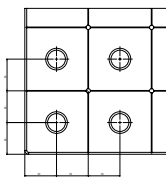
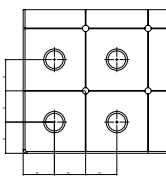
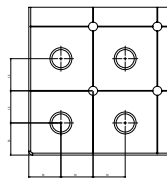
Speciális kiegészítő lehetőségek felületű Professional Extreme-as asztalokhoz (lásd 82 oldal)							
 <p>Példa diagonális osztással + Skála</p>	Az asztal oldalának a keményítése is rendelhető felár ellenében (lásd 98 oldal)	Felár asztal oldalán diagonális osztás (lásd 82 oldal)	50 mm-es rácsozat felár (lásd 82 oldal)	Felár diagonális osztás M8 / M12 / M16 menet (lásd 82 oldal)			
					M8	M12	M16
Professional Extreme	2-286710.X 572,00 €	2-286610.X 238,00 €	2-286510.X 475,00 €	2-286110.X 502,00 €	2-286210.X 502,00 €	2-286310.X 502,00 €	

Professional Extreme 750 / Professional Extreme 850
1200x800x200 mm



Súly: kb. 425 kg
Súly = Hegesztőasztal + Raklap + Alap láb

Képen látható Professional Extreme hegesztőasztal diagonális osztással.

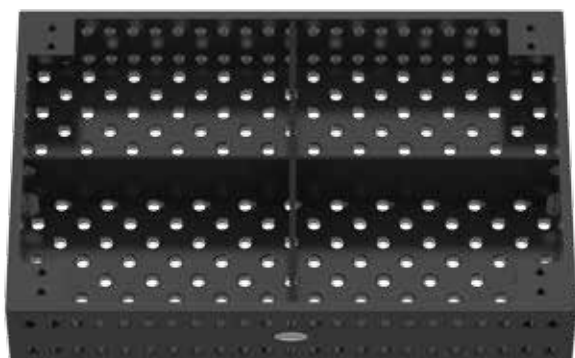

Leírás:

A Professional Extreme 1200x800x200 mm asztalnak horizontális / vertikális furatrendezése van az asztal felületén és 50 mm-es elrendezés az oldalán. A furatok átmérője 28 mm, az asztal anyagvastagsága 24,5-27 mm. Az asztal felülete kétszeresen keményített és bevonatolt szerszámacél. Gazdasági okokból az asztal oldala továbbra is magas minőségű S355J2+N (St 52/3 Acél). Az 100 mm-es osztásvonalak segítik a felhasználót a beállításban.

A hegesztő asztalok készülnek méretskála rendelhető hozzájuk.

Teljes áttekintés az asztalokhoz tartozó lábakról az 150 oldalon található.

Professional Extreme 750 / Professional Extreme 850
1200x800x200 mm

1200x800x200	Professional Extreme 750 100 mm-es rács	Professional Extreme 750 diagonális osztással	Professional Extreme 850 100 mm-es rács	Professional Extreme 850 diagonális osztással
lábak nélkül	2-280025.X7.T1 ○	2-280025.XD7.T1 ●	2-280025.X.T1 ○	2-280025.XD.T1 ○
		2.263,00 €	2.613,00 €	2.880,00 €
Asztal + Alap láb 650 Asztalmagasság 850	2-280025.X7 ○	2-280025.XD7 ●	2-280025.X ○	2-280025.XD ○
		2.496,00 €	2.846,00 €	3.113,00 €
Asztal + Alap láb 750 Asztalmagasság 950	2-280025.X7.1 ○	2-280025.XD7.1 ●	2-280025.X.1 ○	2-280025.XD.1 ○
		2.496,00 €	2.846,00 €	3.113,00 €
Asztal + Láb fékezhető görgővel 650 Asztalmagasság 850	2-280026.X7 ○	2-280026.XD7 ●	2-280026.X ○	2-280026.XD ○
		2.800,00 €	3.149,00 €	3.417,00 €
Asztal + Láb beállítóval 650 Asztalmagasság 850	2-280027.X7 ○	2-280027.XD7 ●	2-280027.X ○	2-280027.XD ○
		2.668,00 €	3.017,00 €	3.285,00 €
Asztal + Láb beállítóval 750 Asztalmagasság 950	2-280027.X7.1 ○	2-280027.XD7.1 ●	2-280027.X.1 ○	2-280027.XD.1 ○
		2.668,00 €	3.017,00 €	3.285,00 €
Asztal + Láb állítható magasságú 550-900 Asztalmagasság 750-1100	2-280028.X7 ○	2-280028.XD7 ●	2-280028.X ○	2-280028.XD ○
		2.712,00 €	3.061,00 €	3.329,00 €
Asztal + Láb állítható magasságú 450-700 Asztalmagasság 650-900	2-280029.X7 ○	2-280029.XD7 ●	2-280029.X ○	2-280029.XD ○
		2.712,00 €	3.061,00 €	3.329,00 €
Asztal + Beállítható láb fékezhető görgővel 550-750 Asztalmagasság 750-950	2-280029.X7.1 ○	2-280029.XD7.1 ●	2-280029.X.1 ○	2-280029.XD.1 ○
		2.888,00 €	3.237,00 €	3.505,00 €
Asztal + Csatlakozó keret 280025 asztalhoz Asztalmagasság 850	2-280025.X7V ○	2-280025.XD7V ○	2-280025.XV ○	2-280025.XDV ○
Emelőkeret hidraulikus 280025 asztalhoz lásd 162 oldal				0-289905 4.551,00 € ○

● = Cikk raktári készletét mutatja / ○ = Cikk lesz legyártva

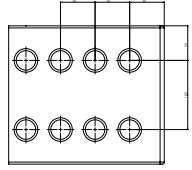
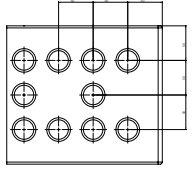
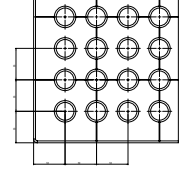
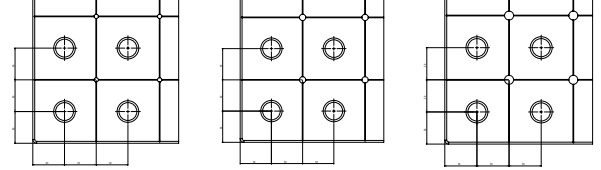
Speciális kiegészítő lehetőségek felületű Professional Extreme-as asztalokhoz (lásd 82 oldal)							
 <p>Példa 50 mm-es rács</p>	<p>Az asztal oldalának a keményítése is rendelhető felár ellenében (lásd 98 oldal)</p> 	<p>Felár asztal oldalán diagonális osztás (lásd 82 oldal)</p> 	<p>50 mm-es rácsozat felár (lásd 82 oldal)</p> 	<p>Felár diagonális osztás M8 / M12 / M16 menet (lásd 82 oldal)</p> 	M8	M12	M16
	Professional Extreme	2-286725.X 572,00 €	2-286625.X 238,00 €	2-286525.X 475,00 €	2-286125.X 502,00 €	2-286225.X 502,00 €	2-286325.X 502,00 €

Professional Extreme 750 / Professional Extreme 850
1200x1200x200 mm



Súly: kb. 565 kg
Súly = Hegesztőasztal + Raklap + Alap láb

Képen látható Professional Extreme hegesztőasztal diagonális osztással.

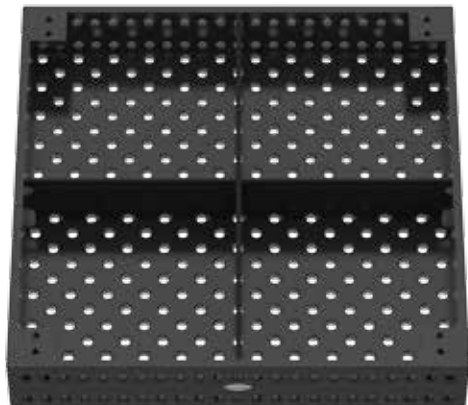

Leírás:

A Professional Extreme 1200x1200x200 mm asztalnak horizontális / vertikális furatrendezése van az asztal felületén és 50 mm-es elrendezés az oldalán. A furatok átmérője 28 mm, az asztal anyagvastagsága 24,5-27 mm. Az asztal felülete kétszeresen keményített és bevonatolt szerszámacél. Gazdasági okokból az asztal oldala továbbra is magas minőségű S355J2+N (St 52/3 Acél). Az 100 mm-es osztásvonalak segítik a felhasználót a beállításban.

A hegesztő asztalok készülnek méretskála rendelhető hozzájuk.

Teljes áttekintés az asztalokhoz tartozó lábokról az 150 oldalon található.

Professional Extreme 750 / Professional Extreme 850
1200x1200x200 mm

1200x1200x200	Professional Extreme 750 100 mm-es rács	Professional Extreme 750 diagonális osztással	Professional Extreme 850 100 mm-es rács	Professional Extreme 850 diagonális osztással
lábak nélkül	2-280015.X7.T1 ○	2-280015.XD7.T1 ●	2-280015.X.T1 ○	2-280015.XD.T1 ○
		2.807,00 €	3.242,00 €	3.573,00 €
Asztal + Alap láb 650 Asztalmagasság 850	2-280015.X7 ○	2-280015.XD7 ●	2-280015.X ○	2-280015.XD ○
		3.040,00 €	3.475,00 €	3.807,00 €
Asztal + Alap láb 750 Asztalmagasság 950	2-280015.X7.1 ○	2-280015.XD7.1 ●	2-280015.X.1 ○	2-280015.XD.1 ○
		3.040,00 €	3.475,00 €	3.807,00 €
Asztal + Láb fékezhető görgővel 650 Asztalmagasság 850	2-280016.X7 ○	2-280016.XD7 ●	2-280016.X ○	2-280016.XD ○
		3.344,00 €	3.779,00 €	4.110,00 €
Asztal + Láb beállítóval 650 Asztalmagasság 850	2-280017.X7 ○	2-280017.XD7 ●	2-280017.X ○	2-280017.XD ○
		3.212,00 €	3.647,00 €	3.978,00 €
Asztal + Láb beállítóval 750 Asztalmagasság 950	2-280017.X7.1 ○	2-280017.XD7.1 ●	2-280017.X.1 ○	2-280017.XD.1 ○
		3.212,00 €	3.647,00 €	3.978,00 €
Asztal + Láb állítható magasságú 550-900 Asztalmagasság 750-1100	2-280018.X7 ○	2-280018.XD7 ●	2-280018.X ○	2-280018.XD ○
		3.256,00 €	3.691,00 €	4.022,00 €
Asztal + Láb állítható magasságú 450-700 Asztalmagasság 650-900	2-280019.X7 ○	2-280019.XD7 ●	2-280019.X ○	2-280019.XD ○
		3.256,00 €	3.691,00 €	4.022,00 €
Asztal + Beállítható láb fékezhető görgővel 550-750 Asztalmagasság 750-950	2-280019.X7.1 ○	2-280019.XD7.1 ●	2-280019.X.1 ○	2-280019.XD.1 ○
		3.432,00 €	3.867,00 €	4.198,00 €
Asztal + Csatlakozó keret 280015 asztalhoz Asztalmagasság 850	2-280015.X7V ○	2-280015.XD7V ○	2-280015.XV ○	2-280015.XDV ○

Emelőkeret hidraulikus 280015 asztalhoz lásd 162 oldal 0-289239
5.374,00 € ○

● = Cikk raktári készletét mutatja / ○ = Cikk lesz legyártva

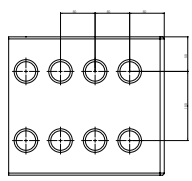
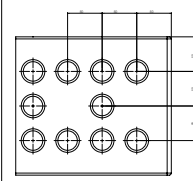
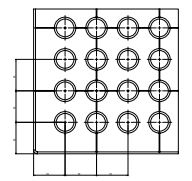
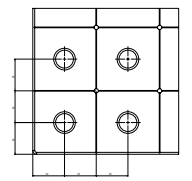
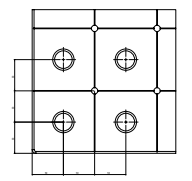
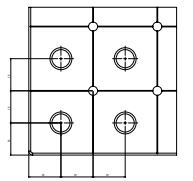
Speciális kiegészítő lehetőségek felületű Professional Extreme-as asztalokhoz (lásd 82 oldal)						
 <p>Példa koordináta skála</p>	<p>Az asztal oldalának a keményítése is rendelhető felár ellenében (lásd 98 oldal)</p> 	<p>Felár asztal oldalán diagonális osztás (lásd 82 oldal)</p> 	<p>50 mm-es rácsozat felár (lásd 82 oldal)</p> 	<p>Felár diagonális osztás M8 / M12 / M16 menet (lásd 82 oldal)</p> 		
	<p>Professional Extreme</p> <p>2-286715.X 692,00 €</p>	<p>2-286615.X 238,00 €</p>	<p>2-286515.X 653,00 €</p>	<p>M8 2-286115.X 502,00 €</p>	<p>M12 2-286215.X 502,00 €</p>	<p>M16 2-286315.X 502,00 €</p>

Professional Extreme 750 / Professional Extreme 850
1500x1000x200 mm



Súly: kb. 595 kg

Súly = Hegesztőasztal + Raklap + Alap láb

Képen látható Professional Extreme hegesztőasztal diagonális osztással.

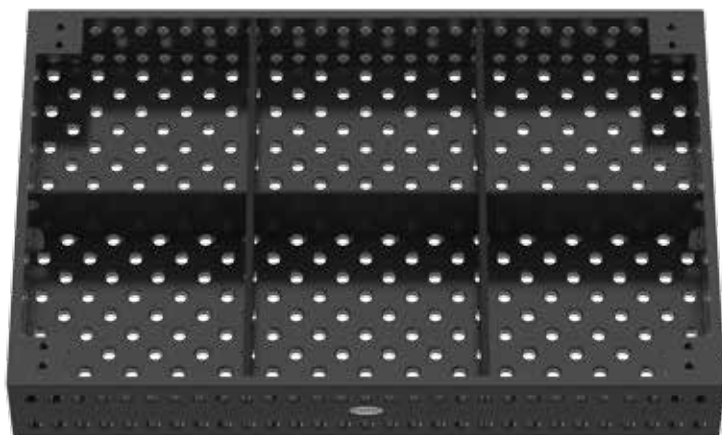

Leírás:

A Professional Extreme 1500x1000x200 mm asztalnak horizontális / vertikális furatrendezése van az asztal felületén és 50 mm-es elrendezés az oldalán. A furatok átmérője 28 mm, az asztal anyagvastagsága 24,5-27 mm. Az asztal felülete kétszeresen keményített és bevonatolt szerszámacél. Gazdasági okokból az asztal oldala továbbra is magas minőségű S355J2+N (St 52/3 Acél). Az 100 mm-es osztásvonalak segítik a felhasználót a beállításban.

A hegesztő asztalok készülnek méretskála rendelhető hozzájuk.

Teljes áttekintés az asztalokhoz tartozó lábakról az 150 oldalon található.

Professional Extreme 750 / Professional Extreme 850
1500x1000x200 mm

1500x1000x200	Professional Extreme 750 100 mm-es rács	Professional Extreme 750 diagonális osztással	Professional Extreme 850 100 mm-es rács	Professional Extreme 850 diagonális osztással
lábak nélkül	2-280035.X7.T1 ○	2-280035.XD7.T1 ●	2-280035.X.T1 ○	2-280035.XD.T1 ○
		2.960,00 €	3.417,00 €	3.766,00 €
Asztal + Alap láb 650 Asztalmagasság 850	2-280035.X7 ○	2-280035.XD7 ●	2-280035.X ○	2-280035.XD ○
		3.192,00 €	3.650,00 €	4.000,00 €
Asztal + Alap láb 750 Asztalmagasság 950	2-280035.X7.1 ○	2-280035.XD7.1 ●	2-280035.X.1 ○	2-280035.XD.1 ○
		3.192,00 €	3.650,00 €	4.000,00 €
Asztal + Láb fékezhető görgővel 650 Asztalmagasság 850	2-280036.X7 ○	2-280036.XD7 ●	2-280036.X ○	2-280036.XD ○
		3.496,00 €	3.953,00 €	4.303,00 €
Asztal + Láb beállítóval 650 Asztalmagasság 850	2-280037.X7 ○	2-280037.XD7 ●	2-280037.X ○	2-280037.XD ○
		3.364,00 €	3.821,00 €	4.171,00 €
Asztal + Láb beállítóval 750 Asztalmagasság 950	2-280037.X7.1 ○	2-280037.XD7.1 ●	2-280037.X.1 ○	2-280037.XD.1 ○
		3.364,00 €	3.821,00 €	4.369,00 €
Asztal + Láb állítható magasságú 550-900 Asztalmagasság 750-1100	2-280038.X7 ○	2-280038.XD7 ●	2-280038.X ○	2-280038.XD ○
		3.408,00 €	3.865,00 €	4.215,00 €
Asztal + Láb állítható magasságú 450-700 Asztalmagasság 650-900	2-280039.X7 ○	2-280039.XD7 ●	2-280039.X ○	2-280039.XD ○
		3.408,00 €	3.865,00 €	4.215,00 €
Asztal + Beállítható láb fékezhető görgővel 550-750 Asztalmagasság 750-950	2-280039.X7.1 ○	2-280039.XD7.1 ●	2-280039.X.1 ○	2-280039.XD.1 ○
		3.584,00 €	4.041,00 €	4.391,00 €
Asztal + Csatlakozó keret 280035 asztalhoz Asztalmagasság 850	2-280035.X7V ○	2-280035.XD7V ○	2-280035.XV ○	2-280035.XDV ○

Emelőkeret hidraulikus 280035 asztalhoz lásd 162 oldal 0-289132
4.215,00 € ○

● = Cikk raktári készletét mutatja / ○ = Cikk lesz legyártva

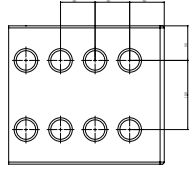
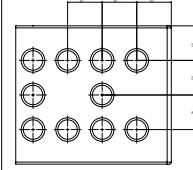
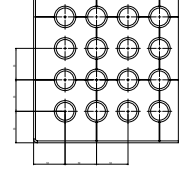
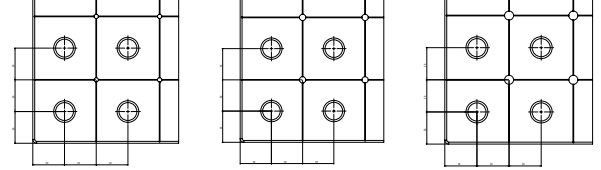
Speciális kiegészítő lehetőségek felületű Professional Extreme-as asztalokhoz (lásd 82 oldal)						
 <p>Példa diagonális osztással M8</p>	<p>Az asztal oldalának a keményítése is rendelhető felár ellenében (lásd 98 oldal)</p> 	<p>Felár asztal oldalán diagonális osztás (lásd 82 oldal)</p> 	<p>50 mm-es rácsozat felár (lásd 82 oldal)</p> 	<p>Felár diagonális osztás M8 / M12 / M16 menet (lásd 82 oldal)</p> 		
					M8	M12
Professional Extreme	2-286735.X 723,00 €	2-286635.X 238,00 €	2-286535.X 653,00 €	2-286135.X 502,00 €	2-286235.X 502,00 €	2-286335.X 502,00 €

Professional Extreme 750 / Professional Extreme 850
1500x1500x200 mm



Súly: kb. 830 kg
Súly = Hegesztőasztal + Raklap + Alap láb

Képen látható Professional Extreme hegesztőasztal diagonális osztással.

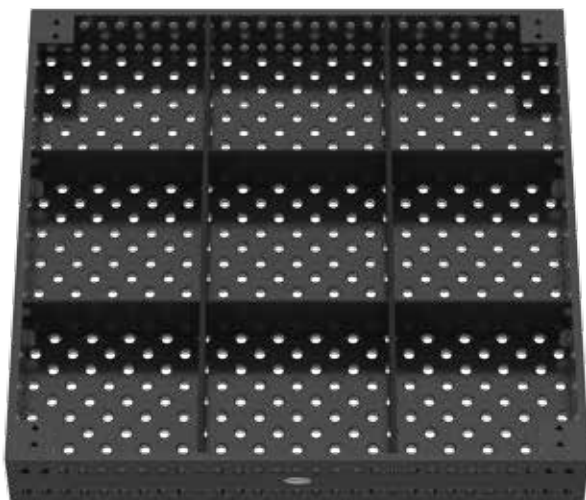

Leírás:

A Professional Extreme 1500x1500x200 mm asztalnak horizontális / vertikális furatelrendezése van az asztal felületén és 50 mm-es elrendezés az oldalán. A furatok átmérője 28 mm, az asztal anyagvastagsága 24,5-27 mm. Az asztal felülete kétszeresen keményített és bevonatolt szerszámacél. Gazdasági okokból az asztal oldala továbbra is magas minőségű S355J2+N (St 52/3 Acél). Az 100 mm-es osztásvonalak segítik a felhasználót a beállításban.

A hegesztő asztalok készülnek méretskála rendelhető hozzájuk.

Teljes áttekintés az asztalokhoz tartozó lábokról az 150 oldalon található.

Professional Extreme 750 / Professional Extreme 850
1500x1500x200 mm

1500x1500x200	Professional Extreme 750 100 mm-es rács	Professional Extreme 750 diagonális osztással	Professional Extreme 850 100 mm-es rács	Professional Extreme 850 diagonális osztással
lábak nélkül	2-280050.X7.T1 ○	2-280050.XD7.T1 ● 3.897,00 €	2-280050.X.T1 ○ 4.499,00 €	2-280050.XD.T1 ○ 4.960,00 €
Asztal + Alap láb 650 Asztalmagasság 850	2-280050.X7 ○	2-280050.XD7 ● 4.131,00 €	2-280050.X ○ 4.732,00 €	2-280050.XD ○ 5.193,00 €
Asztal + Alap láb 750 Asztalmagasság 950	2-280050.X7.1 ○	2-280050.XD7.1 ● 4.131,00 €	2-280050.X.1 ○ 4.732,00 €	2-280050.XD.1 ○ 5.193,00 €
Asztal + Láb fékezhető görgővel 650 Asztalmagasság 850	2-280051.X7 ○	2-280051.XD7 ● 4.434,00 €	2-280051.X ○ 5.036,00 €	2-280051.XD ○ 5.497,00 €
Asztal + Láb beállítóval 650 Asztalmagasság 850	2-280052.X7 ○	2-280052.XD7 ● 4.302,00 €	2-280052.X ○ 4.904,00 €	2-280052.XD ○ 5.365,00 €
Asztal + Láb beállítóval 750 Asztalmagasság 950	2-280052.X7.1 ○	2-280052.XD7.1 ● 4.302,00 €	2-280052.X.1 ○ 4.904,00 €	2-280052.XD.1 ○ 5.365,00 €
Asztal + Láb állítható magasságú 550-900 Asztalmagasság 750-1100	2-280053.X7 ○	2-280053.XD7 ● 4.346,00 €	2-280053.X ○ 4.948,00 €	2-280053.XD ○ 5.409,00 €
Asztal + Láb állítható magasságú 450-700 Asztalmagasság 650-900	2-280054.X7 ○	2-280054.XD7 ● 4.346,00 €	2-280054.X ○ 4.948,00 €	2-280054.XD ○ 5.409,00 €
Asztal + Beállítható láb fékezhető görgővel 550-750 Asztalmagasság 750-950	2-280054.X7.1 ○	2-280054.XD7.1 ● 4.522,00 €	2-280054.X.1 ○ 5.124,00 €	2-280054.XD.1 ○ 5.585,00 €
Asztal + Csatlakozó keret 280050 asztalhoz Asztalmagasság 850	2-280050.X7V ○	2-280050.XD7V ○	2-280050.XV ○	2-280050.XDV ○
Emelőkeret hidraulikus 280050 asztalhoz lásd 162 oldal				0-289088 5.612,00 € ○

● = Cikk raktári készletét mutatja / ○ = Cikk lesz legyártva

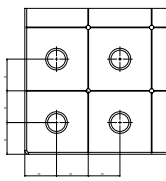
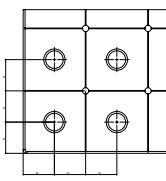
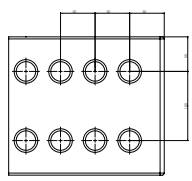
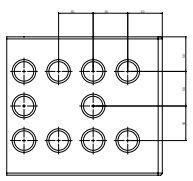
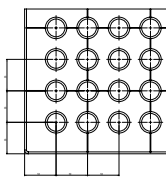
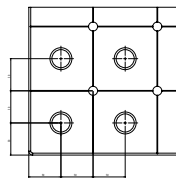
Speciális kiegészítő lehetőségek felületű Professional Extreme-as asztalokhoz (lásd 82 oldal)						
 Példa diagonális osztással M12	Az asztal oldalának a keményítése is rendelhető felár ellenében (lásd 98 oldal)	Felár asztal oldalán diagonális osztás (lásd 82 oldal)	50 mm-es rácsozat felár (lásd 82 oldal)	Felár diagonális osztás M8 / M12 / M16 menet (lásd 82 oldal)		
					M8	M12
Professional Extreme	2-286750.X 935,00 €	2-286650.X 238,00 €	2-286550.X 941,00 €	2-286150.X 660,00 €	2-286250.X 660,00 €	2-286350.X 660,00 €

Professional Extreme 750 / Professional Extreme 850
2000x1000x200 mm



Súly: kb. 780 kg
Súly = Hegesztőasztal + Raklap + Alap láb

Képen látható Professional Extreme hegesztőasztal diagonális osztással.

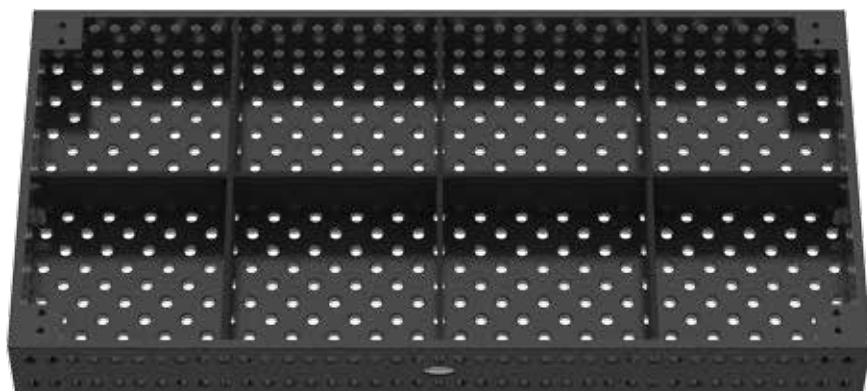

Leírás:

A Professional Extreme 2000x1000x200 mm asztalnak horizontális / vertikális furatrendezése van az asztal felületén és 50 mm-es elrendezés az oldalán. A furatok átmérője 28 mm, az asztal anyagvastagsága 24,5-27 mm. Az asztal felülete kétszeresen keményített és bevonatolt szerszámacél. Gazdasági okokból az asztal oldala továbbra is magas minőségű S355J2+N (St 52/3 Acél). Az 100 mm-es osztásvonalak segítik a felhasználót a beállításban.

A hegesztő asztalok készülnek méretskála rendelhető hozzájuk.

Teljes áttekintés az asztalokhoz tartozó lábokról az 150 oldalon található.

Professional Extreme 750 / Professional Extreme 850
2000x1000x200 mm

2000x1000x200	Professional Extreme 750 100 mm-es rács	Professional Extreme 750 diagonális osztással	Professional Extreme 850 100 mm-es rács	Professional Extreme 850 diagonális osztással
lábak nélkül	2-280020.X7.T1 3.410,00 € ●	2-280020.XD7.T1 3.521,00 € ●	2-280020.X.T1 4.065,00 € ●	2-280020.XD.T1 4.480,00 € ○
Asztal + Alap láb 650 Asztalmagasság 850	2-280020.X7 3.643,00 € ●	2-280020.XD7 3.753,00 € ●	2-280020.X 4.298,00 € ●	2-280020.XD 4.714,00 € ○
Asztal + Alap láb 750 Asztalmagasság 950	2-280020.X7.1 3.643,00 € ●	2-280020.XD7.1 3.753,00 € ●	2-280020.X.1 4.298,00 € ●	2-280020.XD.1 4.714,00 € ○
Asztal + Láb fékezhető görgővel 650 Asztalmagasság 850	2-280021.X7 3.947,00 € ●	2-280021.XD7 4.057,00 € ●	2-280021.X 4.601,00 € ●	2-280021.XD 5.017,00 € ○
Asztal + Láb beállítóval 650 Asztalmagasság 850	2-280022.X7 3.815,00 € ●	2-280022.XD7 3.925,00 € ●	2-280022.X 4.469,00 € ●	2-280022.XD 4.885,00 € ○
Asztal + Láb beállítóval 750 Asztalmagasság 950	2-280022.X7.1 3.815,00 € ●	2-280022.XD7.1 3.925,00 € ●	2-280022.X.1 4.469,00 € ●	2-280022.XD.1 4.885,00 € ○
Asztal + Láb állítható magasságú 550-900 Asztalmagasság 750-1100	2-280023.X7 3.857,00 € ●	2-280023.XD7 3.969,00 € ●	2-280023.X 4.513,00 € ●	2-280023.XD 4.929,00 € ○
Asztal + Láb állítható magasságú 450-700 Asztalmagasság 650-900	2-280024.X7 3.857,00 € ●	2-280024.XD7 3.969,00 € ●	2-280024.X 4.513,00 € ●	2-280024.XD 4.929,00 € ○
Asztal + Beállítható láb fékezhető görgővel 550-750 Asztalmagasság 750-950	2-280024.X7.1 2.935,00 € ●	2-280024.XD7.1 4.145,00 € ●	2-280024.X.1 4.689,00 € ●	2-280024.XD.1 5.105,00 € ○
Asztal + Csatlakozó keret 280020 asztalhoz Asztalmagasság 850	2-280020.X7V ○	2-280020.XD7V ○	2-280020.XV ○	2-280020.XDV ○

Emelőkeret hidraulikus 280020 asztalhoz lásd 162 oldal 0-289085
4.689,00 € ○

● = Cikk raktári készletét mutatja / ○ = Cikk lesz legyártva

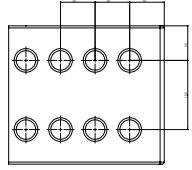
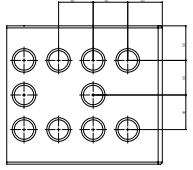
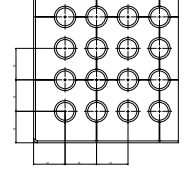
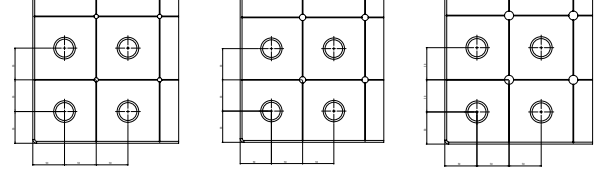
Speciális kiegészítő lehetőségek felületű Professional Extreme-as asztalokhoz (lásd 82 oldal)						
 <p>Példa diagonális osztással M16</p>	<p>Az asztal oldalának a keményítése is rendelhető felár ellenében (lásd 98 oldal)</p> 	<p>Felár asztal oldalán diagonális osztás (lásd 82 oldal)</p> 	<p>50 mm-es rácozat felár (lásd 82 oldal)</p> 	<p>Felár diagonális osztás M8 / M12 / M16 menet (lásd 82 oldal)</p> 		
	<p>Professional Extreme</p>	<p>2-286720.X 899,00 €</p>	<p>2-286620.X 238,00 €</p>	<p>2-286520.X 892,00 €</p>	<p>M8 2-286120.X 660,00 €</p>	<p>M12 2-286220.X 660,00 €</p>

Professional Extreme 750 / Professional Extreme 850
2000x1200x200 mm



Súly: kb. 890 kg
Súly = Hegesztőasztal + Raklap + Alap láb

Képen látható Professional Extreme hegesztőasztal diagonális osztással.

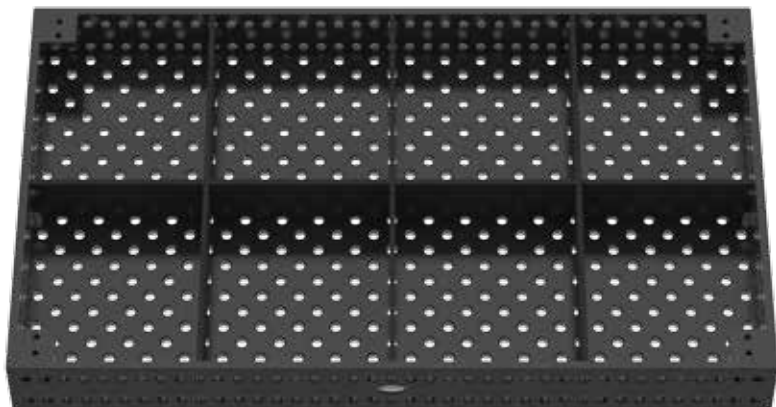

Leírás:

A Professional Extreme 2000x1200x200 mm asztalnak horizontális / vertikális furatrendezése van az asztal felületén és 50 mm-es elrendezés az oldalán. A furatok átmérője 28 mm, az asztal anyagvastagsága 24,5-27 mm. Az asztal felülete kétszeresen keményített és bevonatolt szerszámacél. Gazdasági okokból az asztal oldala továbbra is magas minőségű S355J2+N (St 52/3 Acél). Az 100 mm-es osztásvonalak segítik a felhasználót a beállításban.

A hegesztő asztalok készülnek méretskála rendelhető hozzájuk.

Teljes áttekintés az asztalokhoz tartozó lábokról az 150 oldalon található.

Professional Extreme 750 / Professional Extreme 850
2000x1200x200 mm

2000x1200x200	Professional Extreme 750 100 mm-es rács	Professional Extreme 750 diagonális osztással	Professional Extreme 850 100 mm-es rács	Professional Extreme 850 diagonális osztással
lábak nélkül	2-280060.X7.T1 ○	2-280060.XD7.T1 ●	2-280060.X.T1 ○	2-280060.XD.T1 ○
		3.970,00 €	4.584,00 €	5.053,00 €
Asztal + Alap láb 650 Asztalmagasság 850	2-280060.X7 ○	2-280060.XD7 ●	2-280060.X ○	2-280060.XD ○
		4.203,00 €	4.817,00 €	5.287,00 €
Asztal + Alap láb 750 Asztalmagasság 950	2-280060.X7.1 ○	2-280060.XD7.1 ●	2-280060.X.1 ○	2-280060.XD.1 ○
		4.203,00 €	4.817,00 €	5.287,00 €
Asztal + Láb fékeezhető görgővel 650 Asztalmagasság 850	2-280061.X7 ○	2-280061.XD7 ●	2-280061.X ○	2-280061.XD ○
		4.507,00 €	5.121,00 €	5.590,00 €
Asztal + Láb beállítóval 650 Asztalmagasság 850	2-280062.X7 ○	2-280062.XD7 ●	2-280062.X ○	2-280062.XD ○
		4.375,00 €	4.989,00 €	5.458,00 €
Asztal + Láb beállítóval 750 Asztalmagasság 950	2-280062.X7.1 ○	2-280062.XD7.1 ●	2-280062.X.1 ○	2-280062.XD.1 ○
		4.375,00 €	4.989,00 €	5.458,00 €
Asztal + Láb állítható magasságú 550-900 Asztalmagasság 750-1100	2-280063.X7 ○	2-280063.XD7 ●	2-280063.X ○	2-280063.XD ○
		4.419,00 €	5.033,00 €	5.502,00 €
Asztal + Láb állítható magasságú 450-700 Asztalmagasság 650-900	2-280064.X7 ○	2-280064.XD7 ●	2-280064.X ○	2-280064.XD ○
		4.419,00 €	5.033,00 €	5.502,00 €
Asztal + Beállítható láb fékeezhető görgővel 550-750 Asztalmagasság 750-950	2-280064.X7.1 ○	2-280064.XD7.1 ●	2-280064.X.1 ○	2-280064.XD.1 ○
		4.595,00 €	5.209,00 €	5.678,00 €
Asztal + Csatlakozó keret 280060 asztalhoz Asztalmagasság 850	2-280060.X7V ○	2-280060.XD7V ○	2-280060.XV ○	2-280060.XDV ○
Emelőkeret hidraulikus 280060 asztalhoz lásd 162 oldal				0-289893 ○

● = Cikk raktári készletét mutatja / ○ = Cikk lesz legyártva

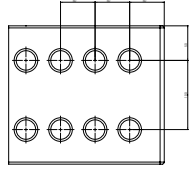
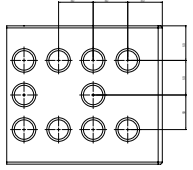
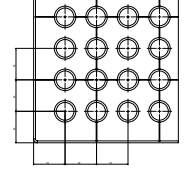
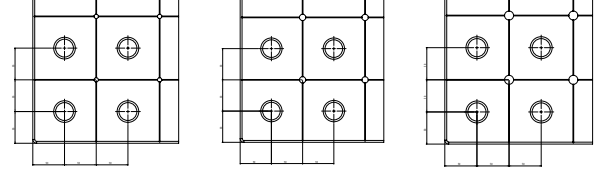
Speciális kiegészítő lehetőségek felületű Professional Extreme-as asztalokhoz (lásd 82 oldal)							
 <p>Példa átlós rács az asztal oldalán.</p>	<p>Az asztal oldalának a keményítése is rendelhető felár ellenében (lásd 98 oldal)</p> 	<p>Felár asztal oldalán diagonális osztás (lásd 82 oldal)</p> 	<p>50 mm-es rácsozat felár (lásd 82 oldal)</p> 	<p>Felár diagonális osztás M8 / M12 / M16 menet (lásd 82 oldal)</p> 	M8	M12	M16
	Professional Extreme	2-286760.X 986,00 €	2-286660.X 238,00 €	2-286560.X 1.020,00 €	2-286160.X 726,00 €	2-286260.X 726,00 €	2-286360.X 726,00 €

Professional Extreme 750 / Professional Extreme 850
2000x2000x200 mm



Súly: kb. 1.355 kg

Súly = Hegesztőasztal + Raklap + Alap láb

Képen látható Professional Extreme hegesztőasztal diagonális osztással.

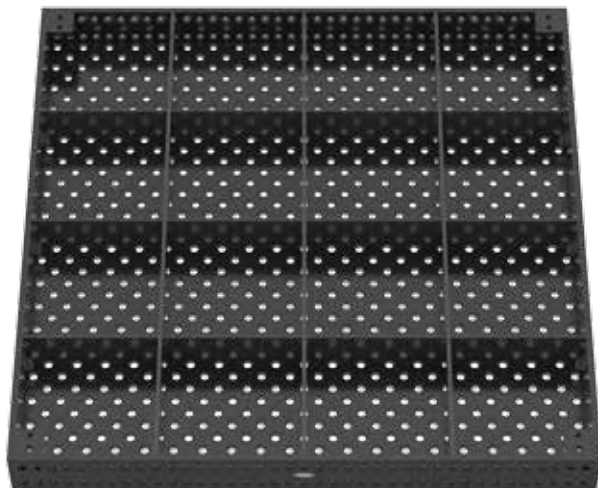

Leírás:

A Professional Extreme 2000x2000x200 mm asztalnak horizontális / vertikális furatrendezése van az asztal felületén és 50 mm-es elrendezés az oldalán. A furatok átmérője 28 mm, az asztal anyagvastagsága 24,5-27 mm. Az asztal felülete kétszeresen keményített és bevonatolt szerszámacél. Gazdasági okokból az asztal oldala továbbra is magas minőségű S355J2+N (St 52/3 Acél). Az 100 mm-es osztásvonalak segítik a felhasználót a beállításban.

A hegesztő asztalok készülnek méretskála rendelhető hozzájuk.

Teljes áttekintés az asztalokhoz tartozó lábakról az 150 oldalon található.

Professional Extreme 750 / Professional Extreme 850
2000x2000x200 mm

2000x2000x200	Professional Extreme 750 100 mm-es rács	Professional Extreme 750 diagonális osztással	Professional Extreme 850 100 mm-es rács	Professional Extreme 850 diagonális osztással
lábak nélkül	2-280045.X7.T1 ○	2-280045.XD7.T1 ●	2-280045.X.T1 ○	2-280045.XD.T1 ○
		6.367,00 €	7.350,00 €	8.103,00 €
Asztal + Alap láb 650 Asztalmagasság 850	2-280045.X7 ○	2-280045.XD7 ●	2-280045.X ○	2-280045.XD ○
		6.601,00 €	7.583,00 €	8.336,00 €
Asztal + Alap láb 750 Asztalmagasság 950	2-280045.X7.1 ○	2-280045.XD7.1 ●	2-280045.X.1 ○	2-280045.XD.1 ○
		6.601,00 €	7.583,00 €	8.336,00 €
Asztal + Láb fékezhető görgővel 650 Asztalmagasság 850	2-280046.X7 ○	2-280046.XD7 ●	2-280046.X ○	2-280046.XD ○
		6.904,00 €	7.888,00 €	8.639,00 €
Asztal + Láb beállítóval 650 Asztalmagasság 850	2-280047.X7 ○	2-280047.XD7 ●	2-280047.X ○	2-280047.XD ○
		6.772,00 €	7.756,00 €	8.507,00 €
Asztal + Láb beállítóval 750 Asztalmagasság 950	2-280047.X7.1 ○	2-280047.XD7.1 ●	2-280047.X.1 ○	2-280047.XD.1 ○
		6.772,00 €	7.756,00 €	8.507,00 €
Asztal + Láb állítható magasságú 550-900 Asztalmagasság 750-1100	2-280048.X7 ○	2-280048.XD7 ●	2-280048.X ○	2-280048.XD ○
		6.816,00 €	7.800,00 €	8.551,00 €
Asztal + Láb állítható magasságú 450-700 Asztalmagasság 650-900	2-280049.X7 ○	2-280049.XD7 ●	2-280049.X ○	2-280049.XD ○
		6.816,00 €	7.800,00 €	8.551,00 €
Asztal + Beállítható láb fékezhető görgővel 550-750 Asztalmagasság 750-950	2-280049.X7.1 ○	2-280049.XD7.1 ●	2-280049.X.1 ○	2-280049.XD.1 ○
		6.992,00 €	7.976,00 €	8.727,00 €
Asztal + Csatlakozó keret 280045 asztalhoz Asztalmagasság 850	2-280045.X7V ○	2-280045.XD7V ○	2-280045.XV ○	2-280045.XDV ○
Emelőkeret hidraulikus 280045 asztalhoz lásd 162 oldal				0-289897 ○

● = Cikk raktári készletét mutatja / ○ = Cikk lesz legyártva

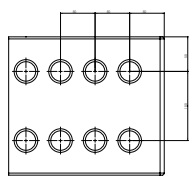
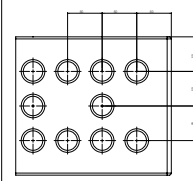
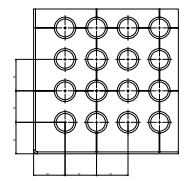
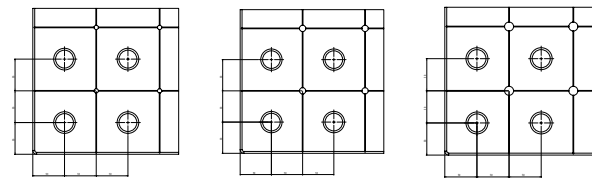
Speciális kiegészítő lehetőségek felületű Professional Extreme-as asztalokhoz (lásd 82 oldal)						
 <p>Példa 100 mm-es rács</p>	<p>Az asztal oldalának a keményítése is rendelhető felár ellenében (lásd 98 oldal)</p> 	<p>Felár asztal oldalán diagonális osztás (lásd 82 oldal)</p> 	<p>50 mm-es rácsozat felár (lásd 82 oldal)</p> 	<p>Felár diagonális osztás M8 / M12 / M16 menet (lásd 82 oldal)</p> 		
					M8	M12
Professional Extreme	2-286745.X 1.515,00 €	2-286645.X 388,00 €	2-286545.X 1.713,00 €	2-286145.X 1.162,00 €	2-286245.X 1.162,00 €	2-286345.X 1.162,00 €

Professional Extreme 750 / Professional Extreme 850
2400x1200x200 mm



Súly: kb. 1.035 kg
Súly = Hegesztőasztal + Raklap + Alap láb

Képen látható Professional Extreme hegesztőasztal diagonális osztással.

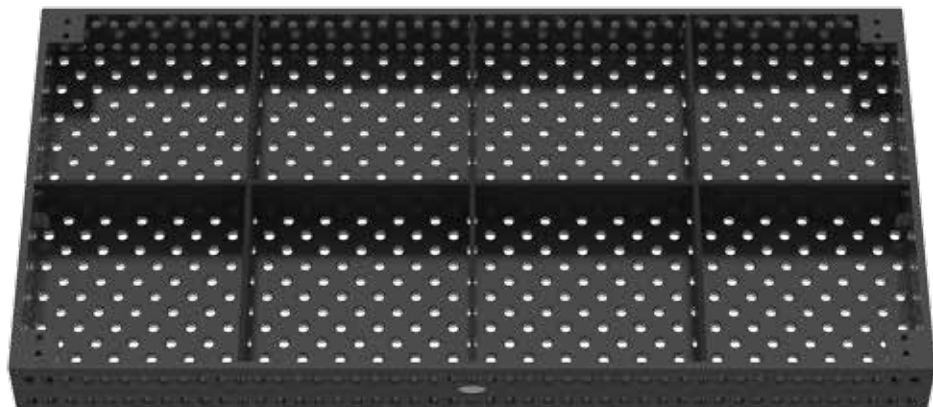

Leírás:

A Professional Extreme 2400x1200x200 mm asztalnak horizontális / vertikális furatrendezése van az asztal felületén és 50 mm-es elrendezés az oldalán. A furatok átmérője 28 mm, az asztal anyagvastagsága 24,5-27 mm. Az asztal felülete kétszeresen keményített és bevonatolt szerszámacél. Gazdasági okokból az asztal oldala továbbra is magas minőségű S355J2+N (St 52/3 Acél). Az 100 mm-es osztásvonalak segítik a felhasználót a beállításban.

A hegesztő asztalok készülnek méretekára rendelhető hozzájuk.

Teljes áttekintés az asztalokhoz tartozó lábakról az 150 oldalon található.

Professional Extreme 750 / Professional Extreme 850
2400x1200x200 mm

2400x1200x200	Professional Extreme 750 100 mm-es rács	Professional Extreme 750 diagonális osztással	Professional Extreme 850 100 mm-es rács	Professional Extreme 850 diagonális osztással
lábak nélkül	2-280030.X7.T1 4.390,00 € ●	2-280030.XD7.T1 4.555,00 € ●	2-280030.X.T1 5.259,00 € ●	2-280030.XD.T1 5.798,00 € ○
Asztal + Alap láb 650 Asztalmagasság 850	2-280030.X7 4.623,00 € ●	2-280030.XD7 4.788,00 € ●	2-280030.X 5.492,00 € ●	2-280030.XD 6.030,00 € ○
Asztal + Alap láb 750 Asztalmagasság 950	2-280030.X7.1 4.623,00 € ●	2-280030.XD7.1 4.788,00 € ●	2-280030.X.1 5.492,00 € ●	2-280030.XD.1 6.030,00 € ○
Asztal + Láb fékezhető görgővel 650 Asztalmagasság 850	2-280031.X7 4.927,00 € ●	2-280031.XD7 5.092,00 € ●	2-280031.X 5.796,00 € ●	2-280031.XD 6.334,00 € ○
Asztal + Láb beállítóval 650 Asztalmagasság 850	2-280032.X7 4.795,00 € ●	2-280032.XD7 4.960,00 € ●	2-280032.X 5.664,00 € ●	2-280032.XD 6.202,00 € ○
Asztal + Láb beállítóval 750 Asztalmagasság 950	2-280032.X7.1 4.795,00 € ●	2-280032.XD7.1 4.960,00 € ●	2-280032.X.1 5.664,00 € ●	2-280032.XD.1 6.202,00 € ○
Asztal + Láb állítható magasságú 550-900 Asztalmagasság 750-1100	2-280033.X7 4.839,00 € ●	2-280033.XD7 5.004,00 € ●	2-280033.X 5.708,00 € ●	2-280033.XD 6.246,00 € ○
Asztal + Láb állítható magasságú 450-700 Asztalmagasság 650-900	2-280034.X7 4.839,00 € ●	2-280034.XD7 5.004,00 € ●	2-280034.X 5.708,00 € ●	2-280034.XD 6.246,00 € ○
Asztal + Beállítható láb fékezhető görgővel 550-750 Asztalmagasság 750-950	2-280034.X7.1 5.015,00 € ●	2-280034.XD7.1 5.180,00 € ●	2-280034.X.1 5.884,00 € ●	2-280034.XD.1 6.422,00 € ○
Asztal + Csatlakozó keret 280030 asztalhoz Asztalmagasság 850	2-280030.X7V ○	2-280030.XD7V ○	2-280030.XV ○	2-280030.XDV ○

Emelőkeret hidraulikus 280030 asztalhoz lásd 162 oldal 0-289367
5.553,00 € ○

● = Cikk raktári készletét mutatja / ○ = Cikk lesz legyártva

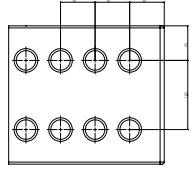
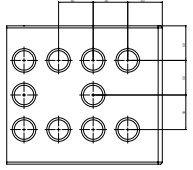
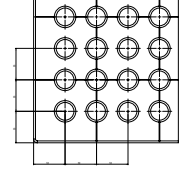
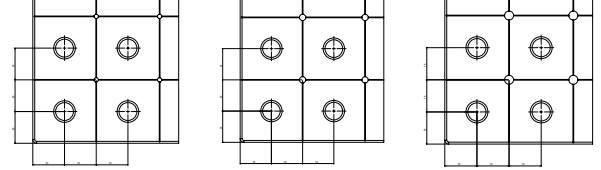
Speciális kiegészítő lehetőségek felületű Professional Extreme-as asztalokhoz (lásd 82 oldal)							
 <p>Példa 50 mm-es rács</p>	<p>Az asztal oldalának a keményítése is rendelhető felár ellenében (lásd 98 oldal)</p> 	<p>Felár asztal oldalán diagonális osztás (lásd 82 oldal)</p> 	<p>50 mm-es rácsozat felár (lásd 82 oldal)</p> 	<p>Felár diagonális osztás M8 / M12 / M16 menet (lásd 82 oldal)</p> 	M8	M12	M16
	Professional Extreme	2-286730.X 1.142,00 €	2-286630.X 321,00 €	2-286530.X 1.184,00 €	2-286130.X 845,00 €	2-286230.X 845,00 €	2-286330.X 845,00 €

Professional Extreme 750 / Professional Extreme 850
3000x1500x200 mm



Súly: kb. 1.580 kg
Súly = Hegesztőasztal + Raklap + Alap láb

Képen látható Professional Extreme hegesztőasztal diagonális osztással.



Leírás:

A Professional Extreme 3000x1500x200 mm asztalnak horizontális / vertikális furatrendezése van az asztal felületén és 50 mm-es elrendezés az oldalán. A furatok átmérője 28 mm, az asztal anyagvastagsága 24,5-27 mm. Az asztal felülete kétszeresen keményített és bevonatolt szerszámacél. Gazdasági okokból az asztal oldala továbbra is magas minőségű S355J2+N (St 52/3 Acél). Az 100 mm-es osztásvonalak segítik a felhasználót a beállításban.

A hegesztő asztalok készülnek méretskála rendelhető hozzájuk.

Teljes áttekintés az asztalokhoz tartozó lábakról az 150 oldalon található.

Professional Extreme 750 / Professional Extreme 850
3000x1500x200 mm

3000x1500x200	Professional Extreme 750 100 mm-es rács	Professional Extreme 750 diagonális osztással	Professional Extreme 850 100 mm-es rács	Professional Extreme 850 diagonális osztással
lábak nélkül	2-280040.X7.T1 6.354,00 € ●	2-280040.XD7.T1 6.618,00 € ●	2-280040.X.T1 7.641,00 € ●	2-280040.XD.T1 8.423,00 € ○
Asztal + Alap láb 650 Asztalmagasság 850	2-280040.X7 6.703,00 € ●	2-280040.XD7 6.967,00 € ●	2-280040.X 7.990,00 € ●	2-280040.XD 8.773,00 € ○
Asztal + Alap láb 750 Asztalmagasság 950	2-280040.X7.1 6.703,00 € ●	2-280040.XD7.1 6.967,00 € ●	2-280040.X.1 7.990,00 € ●	2-280040.XD.1 8.773,00 € ○
Asztal + Láb beállítóval 650 Asztalmagasság 850	2-280042.X7 6.961,00 € ●	2-280042.XD7 7.225,00 € ●	2-280042.X 8.248,00 € ●	2-280042.XD 9.030,00 € ○
Asztal + Láb beállítóval 750 Asztalmagasság 950	2-280042.X7.1 6.961,00 € ●	2-280042.XD7.1 7.225,00 € ●	2-280042.X.1 8.248,00 € ●	2-280042.XD.1 9.030,00 € ○
Asztal + Láb állítható magasságú 550-900 Asztalmagasság 750-1100	2-280043.X7 7.027,00 € ●	2-280043.XD7 7.291,00 € ●	2-280043.X 8.314,00 € ●	2-280043.XD 9.096,00 € ○
Asztal + Láb állítható magasságú 450-700 Asztalmagasság 650-900	2-280044.X7 7.027,00 € ●	2-280044.XD7 7.291,00 € ●	2-280044.X 8.314,00 € ●	2-280044.XD 9.096,00 € ○
Asztal + Csatlakozó keret 280040 asztalhoz Asztalmagasság 850	2-280040.X7V ○	2-280040.XD7V ○	2-280040.XV ○	2-280040.XDV ○

Emelőkeret hidraulikus 280040 asztalhoz lásd 162 oldal 0-289087
7.572,00 € ○

● = Cikk raktári készletét mutatja / ○ = Cikk lesz legyártva

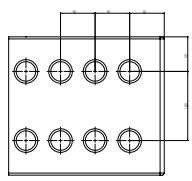
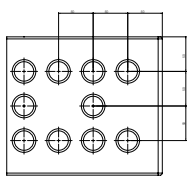
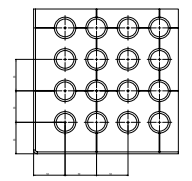
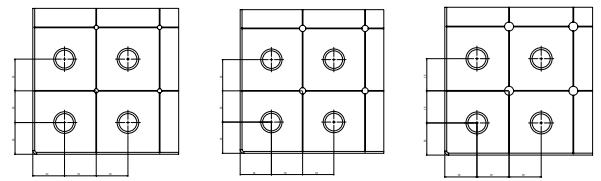
Speciális kiegészítő lehetőségek felületű Professional Extreme-as asztalokhoz (lásd 82 oldal)						
 <p>Példa diagonális osztással M8</p>	<p>Az asztal oldalának a keményítése is rendelhető felár ellenében (lásd 98 oldal)</p> 	<p>Felár asztal oldalán diagonális osztás (lásd 82 oldal)</p> 	<p>50 mm-es rácozat felár (lásd 82 oldal)</p> 	<p>Felár diagonális osztás M8 / M12 / M16 menet (lásd 82 oldal)</p> 		
					M8	M12
Professional Extreme	2-286740.X 1.563,00 €	2-286640.X 321,00 €	2-286540.X 1.891,00 €	2-286140.X 991,00 €	2-286240.X 991,00 €	2-286340.X 991,00 €

Professional Extreme 750 / Professional Extreme 850
4000x2000x200 mm



Súly: kb. 2.500 kg
Súly = Hegesztőasztal + Raklap + Alap láb

Képen látható Professional Extreme hegesztőasztal diagonális osztással.

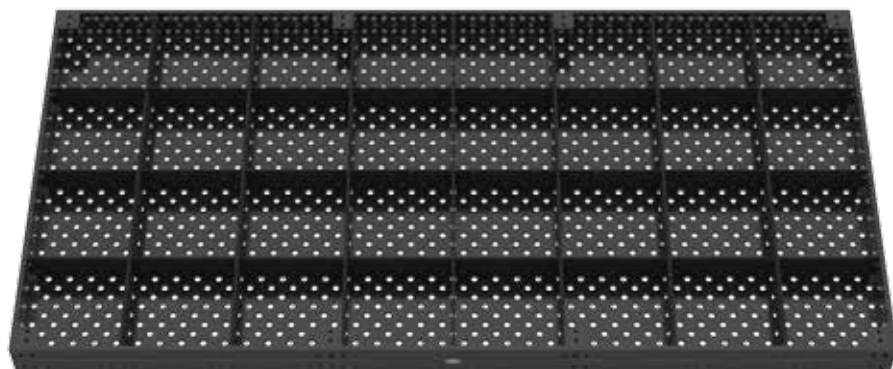

Leírás:

A Professional Extreme 4000x2000x200 mm asztalnak horizontális / vertikális furatrendezése van az asztal felületén és 50 mm-es elrendezés az oldalán. A furatok átmérője 28 mm, az asztal anyagvastagsága 24,5-27 mm. Az asztal felülete kétszeresen keményített és bevonatolt szerszámacél. Gazdasági okokból az asztal oldala továbbra is magas minőségű S355J2+N (St 52/3 Acél). Az 100 mm-es osztásvonalak segítik a felhasználót a beállításban.

A hegesztő asztalok készülnek méreetskála rendelhető hozzájuk.

Teljes áttekintés az asztalokhoz tartozó lábakról az 150 oldalon található.

Professional Extreme 750 / Professional Extreme 850
4000x2000x200 mm

4000x2000x200	Professional Extreme 750 100 mm-es rács	Professional Extreme 750 diagonális osztással	Professional Extreme 850 100 mm-es rács	Professional Extreme 850 diagonális osztással
lábak nélkül	2-280055.X7.T1 9.772,00 € ●	2-280055.XD7.T1 10.267,00 € ●	2-280055.X.T1 11.855,00 € ○	2-280055.XD.T1 13.068,00 € ○
Asztal + Alap láb 650 Asztalmagasság 850	2-280055.X7 10.239,00 € ●	2-280055.XD7 10.734,00 € ●	2-280055.X 12.321,00 € ○	2-280055.XD 13.534,00 € ○
Asztal + Alap láb 750 Asztalmagasság 950	2-280055.X7.1 10.239,00 € ●	2-280055.XD7.1 10.734,00 € ●	2-280055.X.1 12.321,00 € ○	2-280055.XD.1 13.534,00 € ○
Asztal + Láb beállítóval 650 Asztalmagasság 850	2-280057.X7 10.582,00 € ●	2-280057.XD7 11.077,00 € ●	2-280057.X 12.664,00 € ○	2-280057.XD 13.878,00 € ○
Asztal + Láb beállítóval 750 Asztalmagasság 950	2-280057.X7.1 10.582,00 € ●	2-280057.XD7.1 11.077,00 € ●	2-280057.X.1 12.664,00 € ○	2-280057.XD.1 13.878,00 € ○
Asztal + Láb állítható magasságú 550-900 Asztalmagasság 750-1100	2-280058.X7 10.670,00 € ●	2-280058.XD7 11.165,00 € ●	2-280058.X 12.752,00 € ○	2-280058.XD 13.966,00 € ○
Asztal + Láb állítható magasságú 450-700 Asztalmagasság 650-900	2-280059.X7 10.670,00 € ●	2-280059.XD7 11.165,00 € ●	2-280059.X 12.752,00 € ○	2-280059.XD 13.966,00 € ○
Asztal + Csatlakozó keret 280055 asztalhoz Asztalmagasság 850	2-280055.X7V ○	2-280055.XD7V ○	2-280055.XV ○	2-280055.XDV ○
Emelőkeret hidraulikus 280055 asztalhoz lásd 162 oldal				0-289089 ○ 12.089,00 €

● = Cikk raktári készletét mutatja / ○ = Cikk lesz legyártva

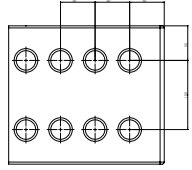
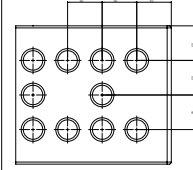
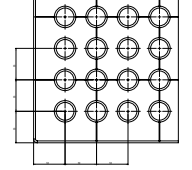
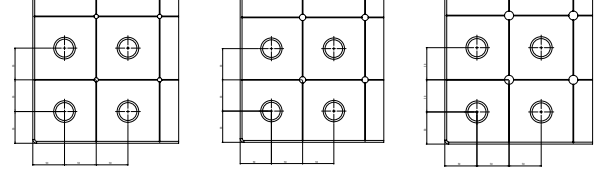
Speciális kiegészítő lehetőségek felületű Professional Extreme-as asztalokhoz (lásd 82 oldal)							
 <p>Példa diagonális osztással + Skála</p>	<p>Az asztal oldalának a keményítése is rendelhető felár ellenében (lásd 98 oldal)</p> 	<p>Felár asztal oldalán diagonális osztás (lásd 82 oldal)</p> 	<p>50 mm-es rácozat felár (lásd 82 oldal)</p> 	<p>Felár diagonális osztás M8 / M12 / M16 menet (lásd 82 oldal)</p> 	M8	M12	M16
	Professional Extreme	2-286755.X .	2-286655.X 475,00 €	2-286555.X 3.257,00 €	2-286155.X 1.981,00 €	2-286255.X 1.981,00 €	2-286355.X 1.981,00 €

Professional Extreme 750 / Professional Extreme 850 - Egyedi méret



Leírás:

Ha a kínálatban szereplő standard méretek nem felelnek meg a szükséges feladathoz, egyedi méretű asztalok gyártására is van lehetőség egészen a 1400x3800 mm-es méretig.

Az ár a mennyiség függvénye.

Kedvezmény:

2 db esetén: 5 %

5 db esetén: 10 %

10 db esetén: 15 %

Teljes áttekintés az asztalokhoz tartozó lábokról az 150 oldalon található.

A hegesztőasztalhoz külön rendelhetőek olyan hatékonyságot növelő kiegészítők mint például a gravírozott méretskála, a diagonális osztás, a koordinációs skála, 50 mm-es osztásvonalak, vagy a diagonális osztás M8 / M12 / M16 menettel.

Professional Extreme 750 / Professional Extreme 850 - Egyedi méret

Méret	Professional Extreme 750	Professional Extreme 750
600 x 600	4.250,00 € 2-910606.XD7	5.409,00 € 2-910606.XD
600 x 800	4.524,00 € 2-910608.XD7	5.758,00 € 2-910608.XD
600 x 1000	4.798,00 € 2-910610.XD7	6.106,00 € 2-910610.XD
600 x 1400	5.345,00 € 2-910614.XD7	6.802,00 € 2-910614.XD
600 x 1600	5.619,00 € 2-910616.XD7	7.151,00 € 2-910616.XD
600 x 1800	5.893,00 € 2-910618.XD7	7.500,00 € 2-910618.XD
600 x 2000	6.165,00 € 2-910620.XD7	7.847,00 € 2-910620.XD
600 x 2200	6.439,00 € 2-910622.XD7	8.195,00 € 2-910622.XD
600 x 2400	6.713,00 € 2-910624.XD7	8.544,00 € 2-910624.XD
600 x 2600	6.987,00 € 2-910626.XD7	8.893,00 € 2-910626.XD
600 x 2800	7.261,00 € 2-910628.XD7	9.241,00 € 2-910628.XD
600 x 3000	7.534,00 € 2-910630.XD7	9.588,00 € 2-910630.XD
600 x 3200	7.808,00 € 2-910632.XD7	9.937,00 € 2-910632.XD
600 x 3400	8.082,00 € 2-910634.XD7	10.286,00 € 2-910634.XD
600 x 3600	8.356,00 € 2-910636.XD7	10.635,00 € 2-910636.XD
600 x 3800	8.630,00 € 2-910638.XD7	10.983,00 € 2-910638.XD
600 x 4000	8.902,00 € 2-910640.XD7	11.330,00 € 2-910640.XD
800 x 800	4.849,00 € 2-910808.XD7	6.171,00 € 2-910808.XD
800 x 1000	5.175,00 € 2-910810.XD7	6.586,00 € 2-910810.XD
800 x 1400	5.826,00 € 2-910814.XD7	7.415,00 € 2-910814.XD
800 x 1600	6.152,00 € 2-910816.XD7	7.830,00 € 2-910816.XD
800 x 1800	6.479,00 € 2-910818.XD7	8.246,00 € 2-910818.XD
800 x 2000	6.804,00 € 2-910820.XD7	8.659,00 € 2-910820.XD
800 x 2200	7.130,00 € 2-910822.XD7	9.074,00 € 2-910822.XD
800 x 2400	7.456,00 € 2-910824.XD7	9.490,00 € 2-910824.XD
800 x 2600	7.781,00 € 2-910826.XD7	9.903,00 € 2-910826.XD
800 x 2800	8.107,00 € 2-910828.XD7	10.318,00 € 2-910828.XD

Méret	Professional Extreme 750	Professional Extreme 750
800 x 3000	8.433,00 € 2-910830.XD7	10.733,00 € 2-910830.XD
800 x 3200	8.758,00 € 2-910832.XD7	11.147,00 € 2-910832.XD
800 x 3400	9.085,00 € 2-910834.XD7	11.562,00 € 2-910834.XD
800 x 3600	9.409,00 € 2-910836.XD7	11.976,00 € 2-910836.XD
800 x 3800	9.736,00 € 2-910838.XD7	12.391,00 € 2-910838.XD
800 x 4000	10.062,00 € 2-910840.XD7	12.806,00 € 2-910840.XD
1000 x 1200	5.931,00 € 2-911012.XD7	7.548,00 € 2-911012.XD
1000 x 1400	6.309,00 € 2-911014.XD7	8.030,00 € 2-911014.XD
1000 x 1600	6.686,00 € 2-911016.XD7	8.510,00 € 2-911016.XD
1000 x 1800	7.065,00 € 2-911018.XD7	8.992,00 € 2-911018.XD
1000 x 2200	7.820,00 € 2-911022.XD7	9.953,00 € 2-911022.XD
1000 x 2400	8.198,00 € 2-911024.XD7	10.433,00 € 2-911024.XD
1000 x 2600	8.576,00 € 2-911026.XD7	10.915,00 € 2-911026.XD
1000 x 2800	8.953,00 € 2-911028.XD7	11.395,00 € 2-911028.XD
1000 x 3000	9.332,00 € 2-911030.XD7	11.877,00 € 2-911030.XD
1000 x 3200	9.709,00 € 2-911032.XD7	12.357,00 € 2-911032.XD
1000 x 3400	10.087,00 € 2-911034.XD7	12.838,00 € 2-911034.XD
1000 x 3600	10.464,00 € 2-911036.XD7	13.318,00 € 2-911036.XD
1000 x 3800	10.843,00 € 2-911038.XD7	13.800,00 € 2-911038.XD
1000 x 4000	11.220,00 € 2-911040.XD7	14.280,00 € 2-911040.XD
1200 x 1400	6.791,00 € 2-911214.XD7	8.643,00 € 2-911214.XD
1200 x 1600	7.220,00 € 2-911216.XD7	9.189,00 € 2-911216.XD
1200 x 1800	7.651,00 € 2-911218.XD7	9.738,00 € 2-911218.XD
1200 x 2200	8.510,00 € 2-911222.XD7	10.831,00 € 2-911222.XD
1200 x 2600	9.370,00 € 2-911226.XD7	11.925,00 € 2-911226.XD
1200 x 2800	9.799,00 € 2-911228.XD7	12.472,00 € 2-911228.XD
1200 x 3000	10.230,00 € 2-911230.XD7	13.020,00 € 2-911230.XD

Méret	Professional Extreme 750	Professional Extreme 750
1200 x 3200	10.659,00 € 2-911232.XD7	13.566,00 € 2-911232.XD
1200 x 3400	11.090,00 € 2-911234.XD7	14.115,00 € 2-911234.XD
1200 x 3600	11.520,00 € 2-911236.XD7	14.661,00 € 2-911236.XD
1200 x 3800	11.949,00 € 2-911238.XD7	15.208,00 € 2-911238.XD
1200 x 4000	12.380,00 € 2-911240.XD7	15.756,00 € 2-911240.XD
1400 x 1400	7.272,00 € 2-911414.XD7	9.256,00 € 2-911414.XD
1400 x 1600	7.754,00 € 2-911416.XD7	9.869,00 € 2-911416.XD
1400 x 1800	8.236,00 € 2-911418.XD7	10.482,00 € 2-911418.XD
1400 x 2000	8.719,00 € 2-911420.XD7	11.097,00 € 2-911420.XD
1400 x 2200	9.200,00 € 2-911422.XD7	11.710,00 € 2-911422.XD
1400 x 2400	9.682,00 € 2-911424.XD7	12.323,00 € 2-911424.XD
1400 x 2600	10.164,00 € 2-911426.XD7	12.936,00 € 2-911426.XD
1400 x 2800	10.647,00 € 2-911428.XD7	13.550,00 € 2-911428.XD
1400 x 3000	11.128,00 € 2-911430.XD7	14.163,00 € 2-911430.XD
1400 x 3200	11.610,00 € 2-911432.XD7	14.776,00 € 2-911432.XD
1400 x 3400	12.092,00 € 2-911434.XD7	15.389,00 € 2-911434.XD
1400 x 3600	12.575,00 € 2-911436.XD7	16.004,00 € 2-911436.XD
1400 x 3800	13.056,00 € 2-911438.XD7	16.617,00 € 2-911438.XD

Cikk lesz legyártva

Aluminiumlemez furatokkal

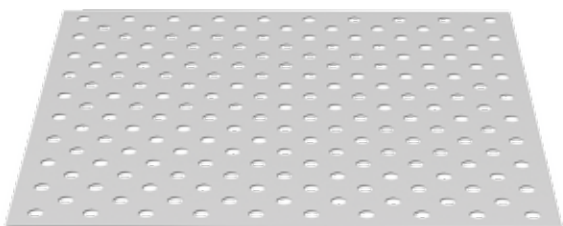
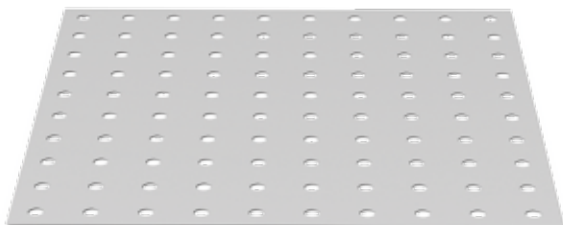

Leírás:

Aluminium lemez kifejezetten a rozsdamentes munkákhoz lett kifejlesztve. Az aluminium lemez ideális elválasztó a vas és a rozsdamentes acél között. A felhasználhatóság nagyon széles skálán mozog, mivel a lemez furatai megegyeznek asz asztal furataival és így könnyű az illesztés.

Az egyedi elemek szállítása asztallal együtt ajánlott.

A www.siegmund.com oldalon megtalálhatja minden termék fényképes méretét.

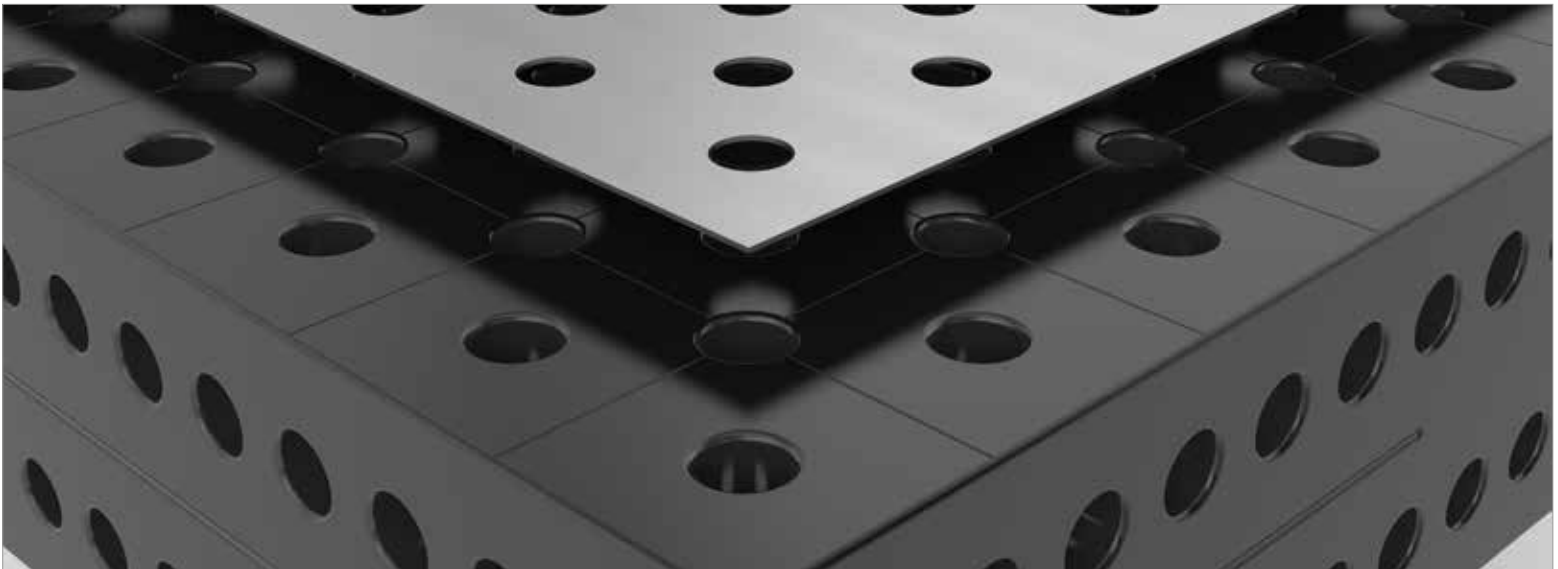

	Hosszúság: (a)	Szélesség: (b)	Magasság: (c)	Súly:	osztás távolság 100 mm	diagonális osztással
Aluminiumlemez furatokkal a 280000 asztalhoz	1496 mm	746 mm	2 mm	kb. 6 kg	2-280203 129,00 € ○	2-280203.D 164,00 € ○
Aluminiumlemez furatokkal a 280005 asztalhoz	1196 mm	596 mm	2 mm	kb. 4 kg	2-280205 83,00 € ○	2-280205.D 106,00 € ○
Aluminiumlemez furatokkal a 280010 asztalhoz	996 mm	996 mm	2 mm	kb. 5 kg	2-280200 114,00 € ●	2-280200.D 145,00 € ●
Aluminiumlemez furatokkal a 280025 asztalhoz	1196 mm	796 mm	2 mm	kb. 5 kg	2-280202 110,00 € ●	2-280202.D 140,00 € ●
Aluminiumlemez furatokkal a 280015 asztalhoz	1196 mm	1196 mm	2 mm	kb. 7 kg	2-280204 164,00 € ●	2-280204.D 210,00 € ●
Aluminiumlemez furatokkal a 280035 asztalhoz	1496 mm	996 mm	2 mm	kb. 8 kg	2-280206 172,00 € ●	2-280206.D 218,00 € ●
Aluminiumlemez furatokkal a 280050 asztalhoz	1496 mm	1496 mm	2 mm	kb. 11 kg	2-280207 257,00 € ●	2-280207.D 327,00 € ●
Aluminiumlemez furatokkal a 280020 asztalhoz	1996 mm	996 mm	2 mm	kb. 10 kg	2-280201 229,00 € ●	2-280201.D 292,00 € ●
Aluminiumlemez furatokkal a 280060 asztalhoz	996 mm	1196 mm	2 mm	kb. 6 kg	2-280208 138,00 € ●	2-280208.D 175,00 € ●
Aluminiumlemez furatokkal a 280060 asztalhoz (2x 280208 / 280208.D)				kb. 12 kg	2-280208.2 274,00 € ●	2-280208.D.2 349,00 € ●
Aluminiumlemez furatokkal a 280045 asztalhoz (2x 280201 / 280201.D)				kb. 20 kg	2-280201.2 458,00 € ●	2-280201.D.2 582,00 € ●
Aluminiumlemez furatokkal a 280030 asztalhoz (2x 280204 / 280204.D)				kb. 15 kg	2-280204.2 329,00 € ●	2-280204.D.2 419,00 € ●
Aluminiumlemez furatokkal a 280040 asztalhoz (2x 280207 / 280207.D)				kb. 23 kg	2-280207.2 515,00 € ●	2-280207.D.2 652,00 € ●
Aluminiumlemez furatokkal a 280055 asztalhoz (4x 280201 / 280201.D)				kb. 40 kg	2-280201.4 915,00 € ●	2-280201.D.4 1.165,00 € ●
Aluminiumlemez furatokkal a 280040 asztalhoz (3x 280206 / 280206.D)				kb. 23 kg	2-280206.3 514,00 € ●	2-280206.D.3 652,00 € ●

● = Cikk raktári készletét mutatja / ○ = Cikk lesz legyártva

T-hornyú hegesztőasztal

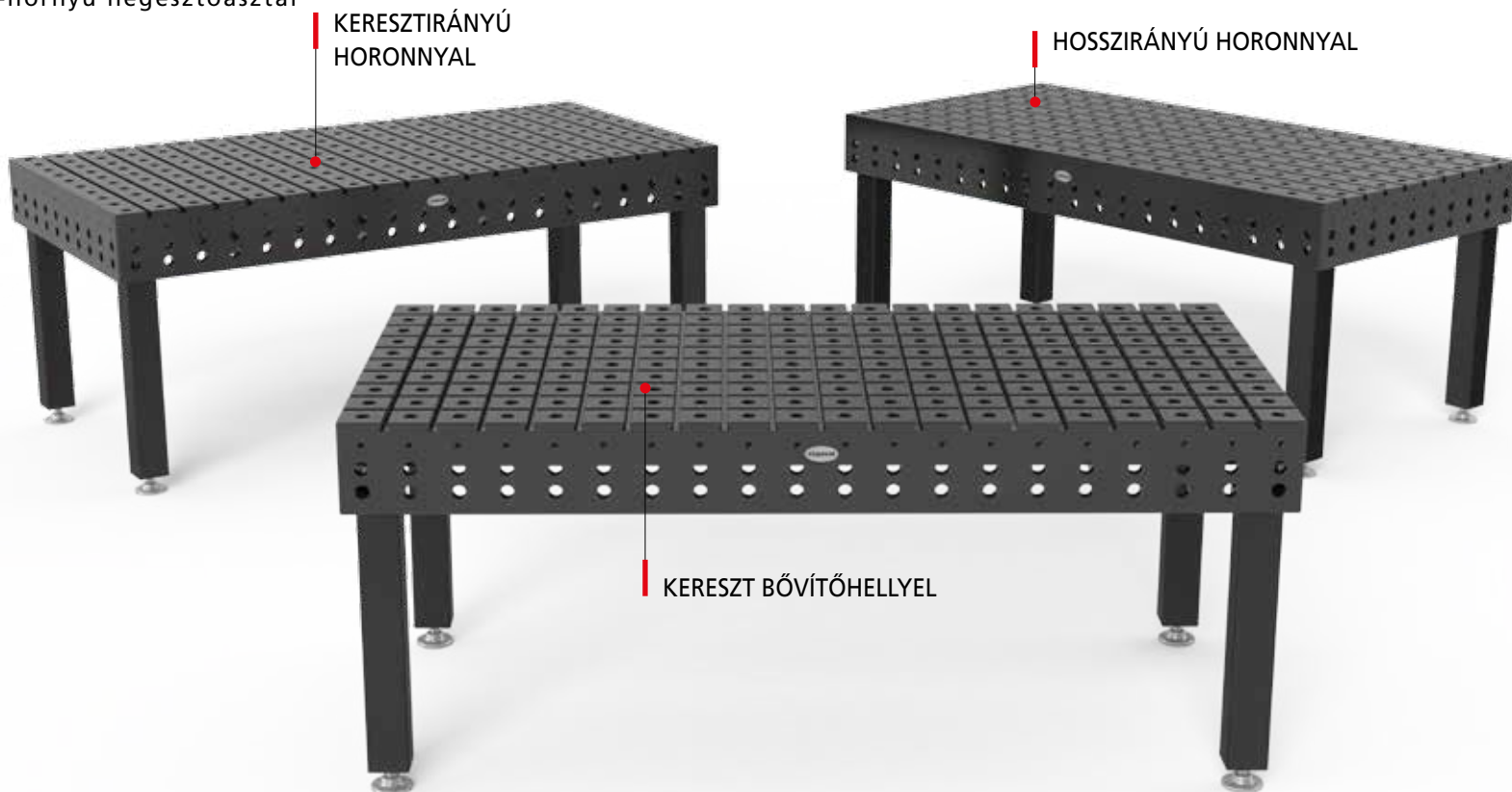

T-HORNYÚ HEGESZTŐASZTAL

A T-hornyú hegesztő asztalok magas minőségű S355J2+N (St 52/3) acélból készülnek és palzma-nitrid felületet thermokémiai kezeléssel kapják meg. A kezelésnek köszönhetően az asztal felülete még ellenállóbb lesz a korrózióval szemben. Mindemelelt az asztal kapacitás is megnő.

A T-hornyú asztalok rendelhetőek kereszt irányú , hosszirányú vagy fordított hornokkal. Külön igény alapján ezek az asztalok furat nélkül is rendelhetőek.

Termék videója megtekinthető:

www.siegmund.com/V280020.PN

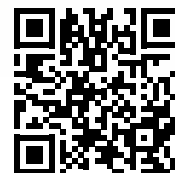

ASZTALLÁBAK



oldal 152

Alap láb



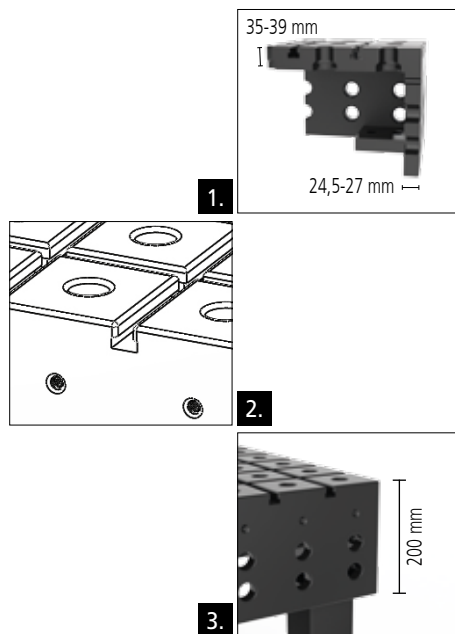

1. ANYAG VASTAGSÁG

kb. 35-39 mm / 24,5-27 mm

2. T-HORONY

Felár ellenében az alábbi módosítások rendelhetőek:

- Távolság a T-hornyok között (Standard 100 mm)
- A T-hornyok mérete (Standard 12 mm)

3. ASZTAL OLDALA

- 200 mm magas

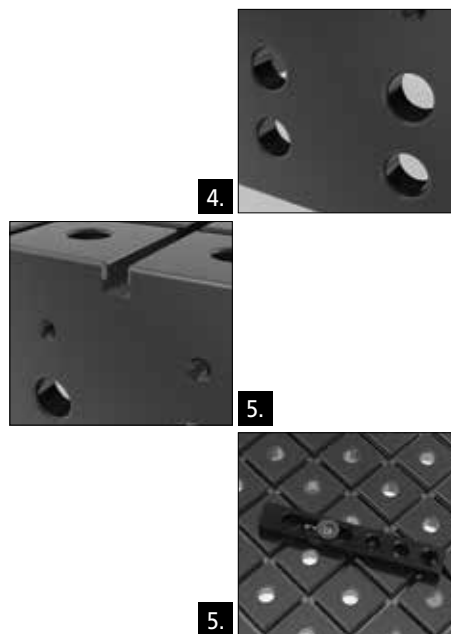

4. RENDSZER FURAT

Felár ellenében az alábbi módosítások rendelhetőek:

- lekerekített furatok (standard furatok saroklekerekítéssel)

5. MENETES FURAT

Felár ellenében az alábbi módosítások rendelhetőek:

- A menetes furatok távolsága (Standard 100 mm)
- A menetes furatok mérete (Standard M10)
- További menet a felületen (M8 / M10 / M12 / M16)

Kérésre a t-hornyú asztalok furatok nélkül is rendelhetőek.

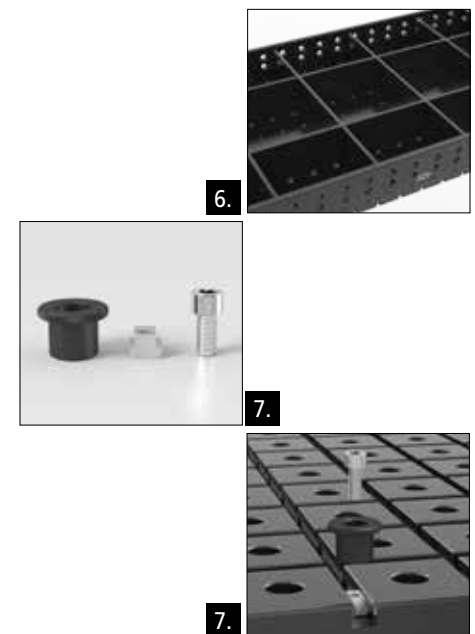

6. BORDÁZAT

- 300-400 mm-es távolsággal
- magasabb bordázat

7. TARTOZÉKOK

T-hornyú asztalokhoz speciális kiegészítőket biztosítunk, úgy mint menetes csavar, menetes persely és egyedi anya. természetesen bármelyik más Siegmund S28 rendszer alkatrészzeit felhasználhatja.

8. KAPACITÁS

Kapacitás lábanként 2.000 kg.
Maximális ajánlott kapacitás páros eloszlás esetén:
4 láb = 4.000 kg
6 láb = 6.000 kg
8 láb = 8.000 kg
(adatok basic láb esetén érvényesek)

Matematikailag a teljes terhelés sokkal magasabb. Biztonsági okokból szükséges a maximális kapacitás betartása.

Ha magasabb kapacításra van szüksége kérem forduljon bizalommal a gyártóhoz.

Professional T-hornyú hegesztőasztal előnyei megtekinthetők 97 oldal 3, 5, 6, 8 és 9 bekezdésben.

T-hornyú hegesztőasztal kereszt bővítőhellyel

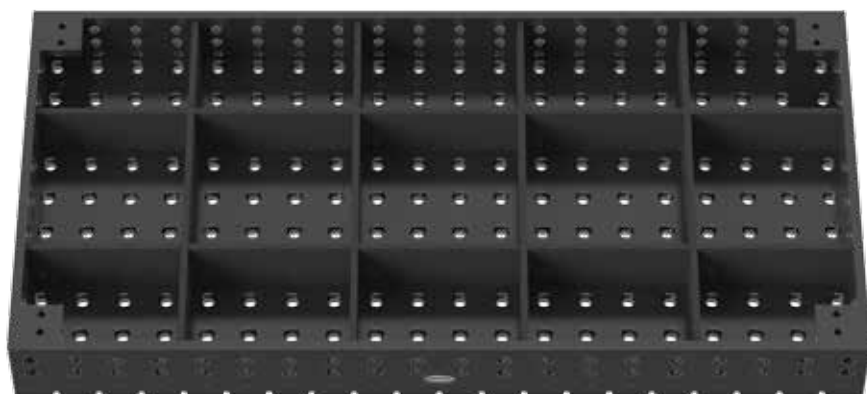

Leírás:

Az új t-hornyú asztaloknak horizontális és vertikális furatelrendezése van az asztal felső felületén és az oldalán. Mindezek mellett az asztalon M10-es menetes furatok és keresztornyok vannak.

A keresztornyok távolsága 100 mm, mely lehetővé teszi a hosszúkás furattal rendelkező alkatrészek rögzítését minden irányban. A kiegészítők a t-hornyú asztalokhoz a katalógus 134 oldalán találhatóak.

A t-hornyú asztalok tisztíthatósága miatt ezeket az asztalokat "tiszta" munkákhoz ajánljuk. Hegesztéshez abban az esetben ha a technológia fröcskölés mentes.

Kérésre a t-hornyú asztalok furatok nélkül is rendelhetőek.

Felár ellenében az alábbi módosítások rendelhetőek:

- Távolság a T-hornyok között (Standard 100 mm)
- A T-hornyok mérete (Standard 12 mm)
- A menetes furatok távolsága (Standard 100 mm)
- További menet a felületen
- A menetes furatok mérete (Standard M10)

Teljes áttekintés az asztalokhoz tartozó lábokról az 150 oldalon található.

A www.siegmund.com oldalon megtalálhatja minden termék fényképes méretét.





	Asztallábak:	Hosszúság: (a)	Szélesség: (b)	Magasság: (c)	Súly:	T-hornyú hegesztőasztal Plazma-nitrid felület
T-hornyú hegesztőasztal 1000x1000x200 Plazma-nitrid felület kereszt bővítőhellyel Alap láb 650 Asztalmagasság 850	4	1000 mm	1000 mm	200 mm	kb. 530 kg	2-280010.PN 4.083,00 € ○
T-hornyú hegesztőasztal 1200x800x200 Plazma-nitrid felület kereszt bővítőhellyel Alap láb 650 Asztalmagasság 850	4	1200 mm	800 mm	200 mm	kb. 510 kg	2-280025.PN 3.962,00 € ○
T-hornyú hegesztőasztal 1200x1200x200 Plazma-nitrid felület kereszt bővítőhellyel Alap láb 650 Asztalmagasság 850	4	1200 mm	1200 mm	200 mm	kb. 755 kg	2-280015.PN 5.491,00 € ○
T-hornyú hegesztőasztal 1500x1000x200 Plazma-nitrid felület kereszt bővítőhellyel Alap láb 650 Asztalmagasság 850	4	1500 mm	1000 mm	200 mm	kb. 755 kg	2-280035.PN 5.678,00 € ○
T-hornyú hegesztőasztal 1500x1500x200 Plazma-nitrid felület kereszt bővítőhellyel Alap láb 650 Asztalmagasság 850	4	1500 mm	1500 mm	200 mm	kb. 1060 kg	2-280050.PN 7.779,00 € ○
T-hornyú hegesztőasztal 2000x1000x200 Plazma-nitrid felület kereszt bővítőhellyel Alap láb 650 Asztalmagasság 850	4	2000 mm	1000 mm	200 mm	kb. 965 kg	2-280020.PN 6.987,00 € ○
T-hornyú hegesztőasztal 2000x1200x200 Plazma-nitrid felület kereszt bővítőhellyel Alap láb 650 Asztalmagasság 850	4	2000 mm	1200 mm	200 mm	kb. 1100 kg	2-280060.PN 7.889,00 € ○
T-hornyú hegesztőasztal 2000x2000x200 Plazma-nitrid felület kereszt bővítőhellyel Alap láb 650 Asztalmagasság 850	4	2000 mm	2000 mm	200 mm	kb. 1750 kg	2-280045.PN 12.707,00 € ○
T-hornyú hegesztőasztal 2400x1200x200 Plazma-nitrid felület kereszt bővítőhellyel Alap láb 650 Asztalmagasság 850	4	2400 mm	1200 mm	200 mm	kb. 1280 kg	2-280030.PN 9.374,00 € ○
T-hornyú hegesztőasztal 3000x1500x200 Plazma-nitrid felület kereszt bővítőhellyel Alap láb 650 Asztalmagasság 850	6	3000 mm	1500 mm	200 mm	kb. 1930 kg	2-280040.PN 13.143,00 € ○
T-hornyú hegesztőasztal 4000x2000x200 Plazma-nitrid felület kereszt bővítőhellyel Alap láb 650 Asztalmagasság 850	8	4000 mm	2000 mm	200 mm	kb. 3400 kg	2-280055.PN 21.740,00 € ○
További méretek rendelésre						○

● = Cikk raktári készletét mutatja / ○ = Cikk lesz legyártva

Ha az asztal a standard lábtól eltérő lábbal kerülnek rendelésre akkor az árkülönbözet fizetendő.

Súly = Hegesztőasztal + Raklap + Alap láb

T-hornyú hegesztőasztal hosszirányú horonnyal

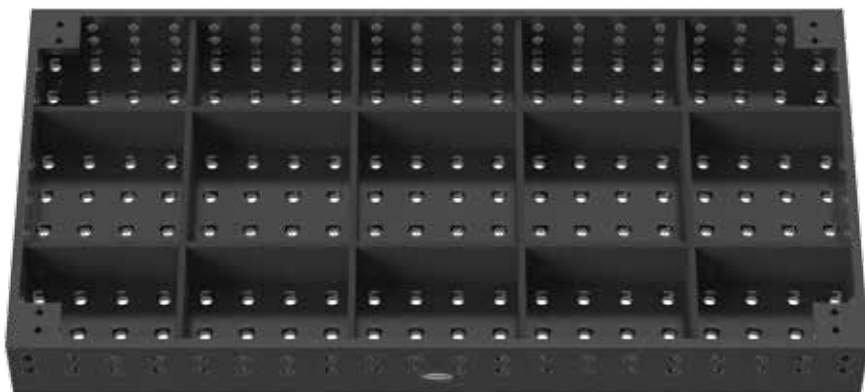

Leírás:

Az új T-hornyú hegesztőasztalnak horizontális/vertikális furatrendezése van az asztal felületén és 100 mm-es elrendezés az oldalán. Ezen kívül M10-es menetes furatok és keresztornyok is részei az asztalnak.

A hosszirányú hornyok 100 mm-es távolsága biztosítja a munkadarabok ovális furatokban történő rögzítését minden irányban. A kiegészítők a T-hornyú asztalokhoz a katalógus 134. oldalán találhatóak.

A hornyok összetett tisztíthatósága miatt javasoljuk ezeknek az asztaloknak a "tisztá" munkákhoz való felhasználását. Hegesztési feladatoknál minden esetben tapadásmentesítő használata javasolt.

Kérésre a t-hornyú asztalok furatok nélkül is rendelhetőek.

Felár ellenében az alábbi módosítások rendelhetőek:

- Távolság a T-hornyok között (Standard 100 mm)
- A T-hornyok mérete (Standard 12 mm)
- A menetes furatok távolsága (Standard 100 mm)
- További menet a felületen
- A menetes furatok mérete (Standard M10)

Teljes áttekintés az asztalokhoz tartozó lábakról az 150 oldalon található.

A www.siegmund-group.com oldalon megtalálhatja minden termék fényképes méretét.



	Asztallábak:	Hosszúság: (a)	Szélesség: (b)	Magasság: (c)	Súly:	T-hornyú hegesztőasztal Plazma-nitrid felület
T-hornyú hegesztőasztal 1200x800x200 Plazma-nitrid felület hosszirányú horonnyal Alap láb 650 Asztalmagasság 850	4	1200 mm	800 mm	200 mm	kb. 530 kg	2-280025.PNL 3.366,00 € ○
T-hornyú hegesztőasztal 1500x1000x200 Plazma-nitrid felület hosszirányú horonnyal Alap láb 650 Asztalmagasság 850	4	1500 mm	1000 mm	200 mm	kb. 785 kg	2-280035.PNL 4.807,00 € ○
T-hornyú hegesztőasztal 2000x1000x200 Plazma-nitrid felület hosszirányú horonnyal Alap láb 650 Asztalmagasság 850	4	2000 mm	1000 mm	200 mm	kb. 1005 kg	2-280020.PNL 5.908,00 € ○
T-hornyú hegesztőasztal 2000x1200x200 Plazma-nitrid felület hosszirányú horonnyal Alap láb 650 Asztalmagasság 850	4	2000 mm	1200 mm	200 mm	kb. 1150 kg	2-280060.PNL 6.664,00 € ○
T-hornyú hegesztőasztal 2400x1200x200 Plazma-nitrid felület hosszirányú horonnyal Alap láb 650 Asztalmagasság 850	4	2400 mm	1200 mm	200 mm	kb. 1360 kg	2-280030.PNL 7.911,00 € ○
T-hornyú hegesztőasztal 3000x1500x200 Plazma-nitrid felület hosszirányú horonnyal Alap láb 650 Asztalmagasság 850	6	3000 mm	1500 mm	200 mm	kb. 2010 kg	2-280040.PNL 11.096,00 € ○
T-hornyú hegesztőasztal 4000x2000x200 Plazma-nitrid felület hosszirányú horonnyal Alap láb 650 Asztalmagasság 850	8	4000 mm	2000 mm	200 mm	kb. 3560 kg	2-280055.PNL 18.337,00 € ○
További méretek rendelésre						○

● = Cikk raktári készletét mutatja / ○ = Cikk lesz legyártva

Ha az asztal a standard lábtól eltérő lábbal kerülnek rendelésre akkor az árkülönbözet fizetendő.

Súly = Hegesztőasztal + Raklap + Alap láb

T-hornyú hegesztőasztal keresztirányú horonnyal

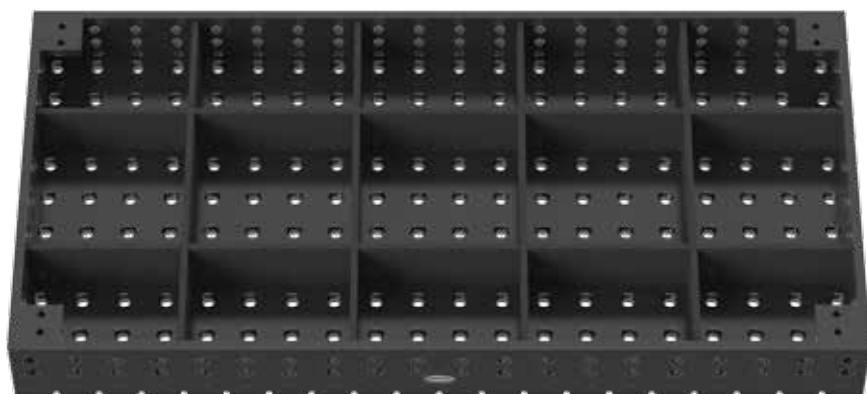

Leírás:

Az új T-hornyú asztaloknak vízszintes és függőleges furatrendezése van az asztal felületén és az oldalán is. Mindezek mellett M10-es menetes furatok és keresztjornyak is vannak az asztalon.

A keresztjornyak távolsága 100 mm, mely lehetővé teszi a hosszúkás furattal rendelkező alkatrészek rögzítését minden irányban. A kiegészítők a t-hornyú asztalokhoz a katalógus 134 oldalán találhatóak.

A furatok komplex tisztíthatósága miatt javasoljuk, hogy a T-hornyú asztalokat csak "tisztá" munkához használják. Hegesztőasztalként való alkalmazáshoz minden esetben tapadásmentesítő felhasználása szükséges.

Kérésre a t-hornyú asztalok furatok nélkül is rendelhetőek.

Felár ellenében az alábbi módosítások rendelhetőek:

- Távolság a T-hornyok között (Standard 100 mm)
- A T-hornyok mérete (Standard 12 mm)
- A menetes furatok távolsága (Standard 100 mm)
- További menet a felületen
- A menetes furatok mérete (Standard M10)

Teljes áttekintés az asztalokhoz tartozó lábakról az 150 oldalon található.

A www.siegmund.com oldalon megtalálhatja minden termék fényképes méretét.

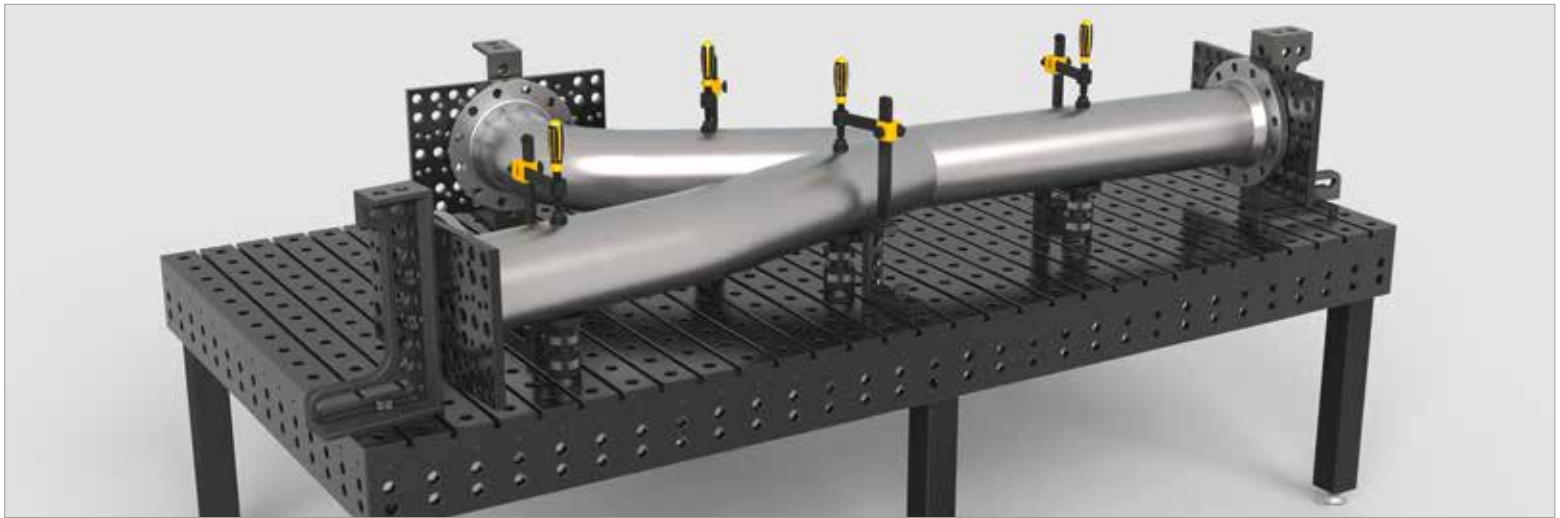

	Asztallábak:	Hosszúság: (a)	Szélesség: (b)	Magasság: (c)	Súly:	T-hornýú hegesztőasztal Plazma-nitrid felület
T-hornýú hegesztőasztal 1000x1000x200 Plazma-nitrid felület keresztirányú horonnyal Alap láb 650 Asztal magasság 850	4	1000 mm	1000 mm	200 mm	kb. 560 kg	2-280010.PNK 3.544,00 € ○
T-hornýú hegesztőasztal 1200x800x200 Plazma-nitrid felület keresztirányú horonnyal Alap láb 650 Asztal magasság 850	4	1200 mm	800 mm	200 mm	kb. 530 kg	2-280025.PNK 3.440,00 € ○
T-hornýú hegesztőasztal 1200x1200x200 Plazma-nitrid felület keresztirányú horonnyal Alap láb 650 Asztal magasság 850	4	1200 mm	1200 mm	200 mm	kb. 795 kg	2-280015.PNK 4.755,00 € ○
T-hornýú hegesztőasztal 1500x1000x200 Plazma-nitrid felület keresztirányú horonnyal Alap láb 650 Asztal magasság 850	4	1500 mm	1000 mm	200 mm	kb. 785 kg	2-280035.PNK 4.916,00 € ○
T-hornýú hegesztőasztal 1500x1500x200 Plazma-nitrid felület keresztirányú horonnyal Alap láb 650 Asztal magasság 850	4	1500 mm	1500 mm	200 mm	kb. 1070 kg	2-280050.PNK 6.723,00 € ○
T-hornýú hegesztőasztal 2000x1000x200 Plazma-nitrid felület keresztirányú horonnyal Alap láb 650 Asztal magasság 850	4	2000 mm	1000 mm	200 mm	kb. 1005 kg	2-280020.PNK 6.041,00 € ○
T-hornýú hegesztőasztal 2000x1200x200 Plazma-nitrid felület keresztirányú horonnyal Alap láb 650 Asztal magasság 850	4	2000 mm	1200 mm	200 mm	kb. 1150 kg	2-280060.PNK 6.818,00 € ○
T-hornýú hegesztőasztal 2000x2000x200 Plazma-nitrid felület keresztirányú horonnyal Alap láb 650 Asztal magasság 850	4	2000 mm	2000 mm	200 mm	kb. 1820 kg	2-280045.PNK 10.960,00 € ○
T-hornýú hegesztőasztal 2400x1200x200 Plazma-nitrid felület keresztirányú horonnyal Alap láb 650 Asztal magasság 850	4	2400 mm	1200 mm	200 mm	kb. 1360 kg	2-280030.PNK 8.095,00 € ○
T-hornýú hegesztőasztal 3000x1500x200 Plazma-nitrid felület keresztirányú horonnyal Alap láb 650 Asztal magasság 850	6	3000 mm	1500 mm	200 mm	kb. 2010 kg	2-280040.PNK 11.352,00 € ○
T-hornýú hegesztőasztal 4000x2000x200 Plazma-nitrid felület keresztirányú horonnyal Alap láb 650 Asztal magasság 850	8	4000 mm	2000 mm	200 mm	kb. 3560 kg	2-280055.PNK 18.762,00 € ○
További méretek rendelésre						○

● = Cikk raktári készletét mutatja / ○ = Cikk lesz legyártva

Ha az asztal a standard lábtól eltérő lábbal kerülnekk rendelésre akkor az árkülönbözet fizetendő.

Súly = Hegesztőasztal + Raklap + Alap láb

Polírozott szorító t-hornú asztalhoz valamint a menetes furattal rendelkező asztalokhoz

Leírás:

A polírozott rögzítő egység különösen a T-hornú asztaloknál használható a Siegmund komponensek és a T-hornú asztaloknál a horonnyal lévő kapcsolódáshoz (cikkszám: 280547).

A szorító csap használatakor M8 / M12 / M16-os menetknél használhatja a Siegmund számszámokat a hegesztőasztalok menetes furataival.

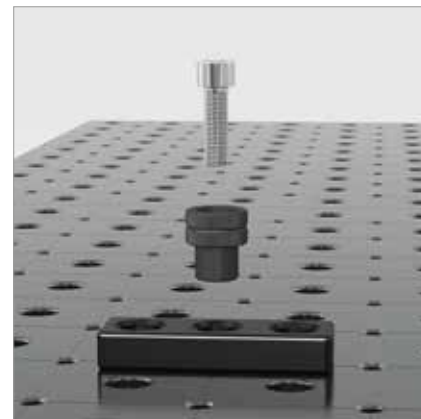

	Magasság: (c)	Ø: (o)	Súly:	Cikkszám
Polírozott szorító egység Menet burkolat M10 - T-hornú hegesztőasztalhoz - csavart tartalmazza - polírozott	28 mm	40 mm	0,11 kg	2-280546 13,00 € ●
Polírozott szorító menet burkolat M8 - csavart tartalmazza - polírozott	28 mm	40 mm	0,11 kg	2-280546.1 13,00 € ●
Polírozott szorító menet burkolat M12 - csavart tartalmazza - polírozott	28 mm	40 mm	0,10 kg	2-280546.2 13,00 € ●
Polírozott szorító menet burkolat M16 - csavart tartalmazza - polírozott	45 mm	40 mm	0,21 kg	2-280546.3 13,00 € ●

● = Cikk raktári készletét mutatja / ○ = Cikk lesz legyártva

Illesztő anya

Leírás:

Az illesztő anya lehetőséget nyújt a T-hornú asztalokra történő rögzítésre.

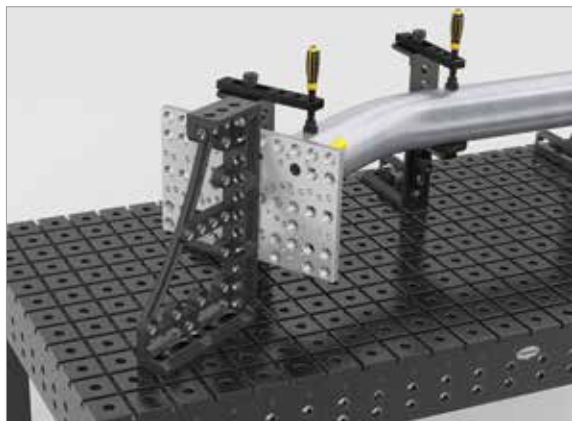

	Hosszúság: (a)	Szélesség: (b)	Magasság: (c)	Súly:	Cikkszám
Illesztő anya 18 - M10-es menettel	18 mm	18 mm	14 mm	0,02 kg	2-280547 ● 8,00 €
Illesztő anya 30 - M10-es menettel	30 mm	18 mm	14 mm	0,04 kg	2-280547.1 ● 12,00 €

● = Cikk raktári készletét mutatja / ○ = Cikk lesz legyártva

Oktagonális asztal asztaloldallal 200 mm

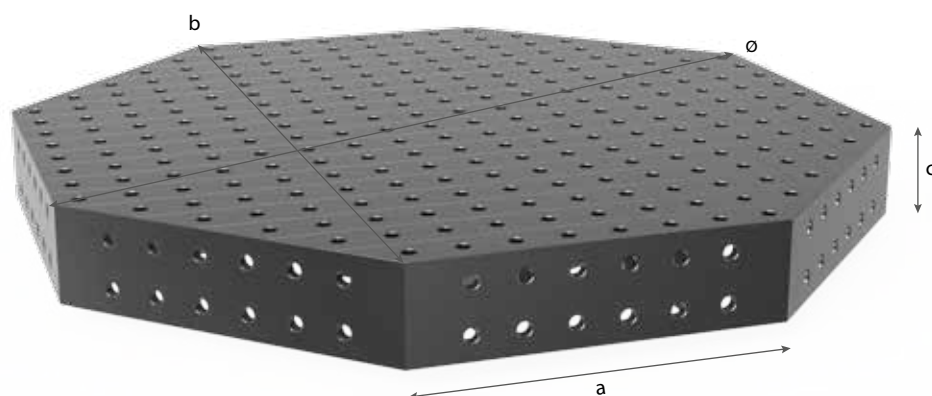

Leírás:

Az oktagonális asztal leginkább a robot vezérelt munkahelyeken alkalmazható. Az oktagonális asztalon ugyanannyi rögzítési felület illetve pozíció van, mint a Professional Siegmund asztalokon, mert mint a 9 oldalon párhuzamos a furatelrendezés. Az egyedi kívánalmaknak megfelelően az asztal módosítható.

Alapanyag: S355J2+N (St 52/3).
Árak mennyiségtől függően.

Kedvezmény:

2 db esetén: 5 %
5 db esetén: 10 %
10 db esetén: 15 %

Az oktagonális asztallemezek adapterrel történő összekapcsolásánál ha szükséges alkalmazzon csatlakozó elemet. Külön kérésre egyedi furatkiosztással is rendelhető az adapter lemez.

Speciális vevői igény szerint az adaptáció változhat.

A hegesztőasztalhoz külön rendelhetőek olyan hatékonyságot növelő kiegészítők mint például a gravírozott méretskála, a diagonális osztás, a koordinációs skála, 50 mm-es osztásvonalak, vagy a diagonális osztás M8 / M12 / M16 menettel.

A www.siegmund.com oldalon megtalálhatja minden termék fényképes méretét.





	Hosszúság: (a)	Szélesség: (b)	Magasság: (c)	Ø: (o)	Súly:	Plazma-nitrid felület
Oktagonális asztal SW 800x200 Plazma-nitrid felület lábak nélkül	331 mm	800 mm	200 mm	866 mm	kb. 280 kg	2-920800.P 3.775,00 € ○
Oktagonális asztal SW 1000x200 Plazma-nitrid felület lábak nélkül	414 mm	1000 mm	200 mm	1082 mm	kb. 355 kg	2-921000.P 4.409,00 € ○
Oktagonális asztal SW 1200x200 Plazma-nitrid felület lábak nélkül	497 mm	1200 mm	200 mm	1299 mm	kb. 440 kg	2-921200.P 5.544,00 € ○
Oktagonális asztal SW 1400x200 Plazma-nitrid felület lábak nélkül	580 mm	1400 mm	200 mm	1515 mm	kb. 595 kg	2-921400.P 6.970,00 € ○
Oktagonális asztal SW 1500x200 Plazma-nitrid felület lábak nélkül	621 mm	1500 mm	200 mm	1624 mm	kb. 657 kg	2-921500.P 7.392,00 € ○
Oktagonális asztal SW 1600x200 Plazma-nitrid felület lábak nélkül	663 mm	1600 mm	200 mm	1732 mm	kb. 688 kg	2-921600.P 8.052,00 € ○
Oktagonális asztal SW 1700x200 Plazma-nitrid felület lábak nélkül	704 mm	1700 mm	200 mm	1840 mm	kb. 784 kg	2-921700.P 8.712,00 € ○
Oktagonális asztal SW 1800x200 Plazma-nitrid felület lábak nélkül	746 mm	1800 mm	200 mm	1948 mm	kb. 861 kg	2-921800.P 9.504,00 € ○
További méretek rendelésre						○
Egyedi igényekhez adapter lemez felár						0-940000 545,00 € ○

● = Cikk raktári készletét mutatja / ○ = Cikk lesz legyártva

Oktagonális asztal asztaloldallal 100 mm

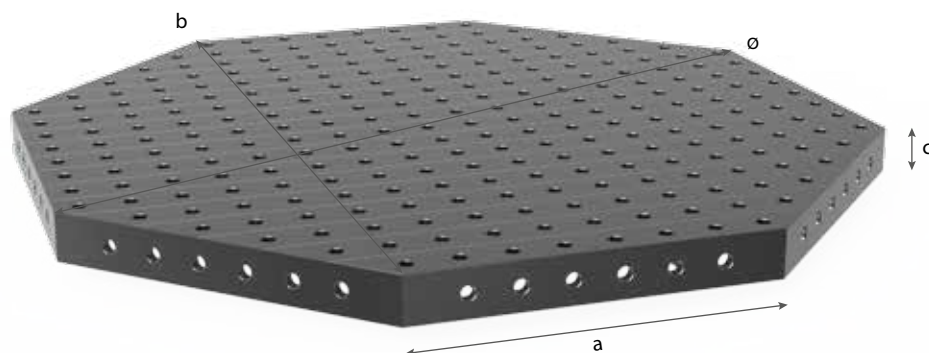

Leírás:

Az oktagonális asztal leginkább a robot vezérelt munkahelyeken alkalmazható. Az oktagonális asztalon ugyanannyi rögzítési felület illetve pozíció van, mint a Professional Siegmund asztalokon, mert mint a 9 oldalon párhuzamos a furatelrendezés. Az egyedi kívánalmaknak megfelelően az asztal módosítható.

Alapanyag: S355J2+N (St 52/3).
Árak mennyiségtől függően.

Kedvezmény:

2 db esetén: 5 %
5 db esetén: 10 %
10 db esetén: 15 %

Az oktagonális asztallemezek adapterrel történő összekapcsolásánál ha szükséges alkalmazzon csatlakozó elemet. Külön kérésre egyedi furatkiosztással is rendelhető az adapter lemez.

Speciális vevői igény szerint az adaptáció változhat.

A hegesztőasztalhoz külön rendelhetőek olyan hatékonyságot növelő kiegészítők mint például a gravírozott méretskála, a diagonális osztás, a koordinációs skála, 50 mm-es osztásvonalak, vagy a diagonális osztás M8 / M12 / M16 menettel.

A www.siegmund.com oldalon megtalálhatja minden termék fényképes méretét.

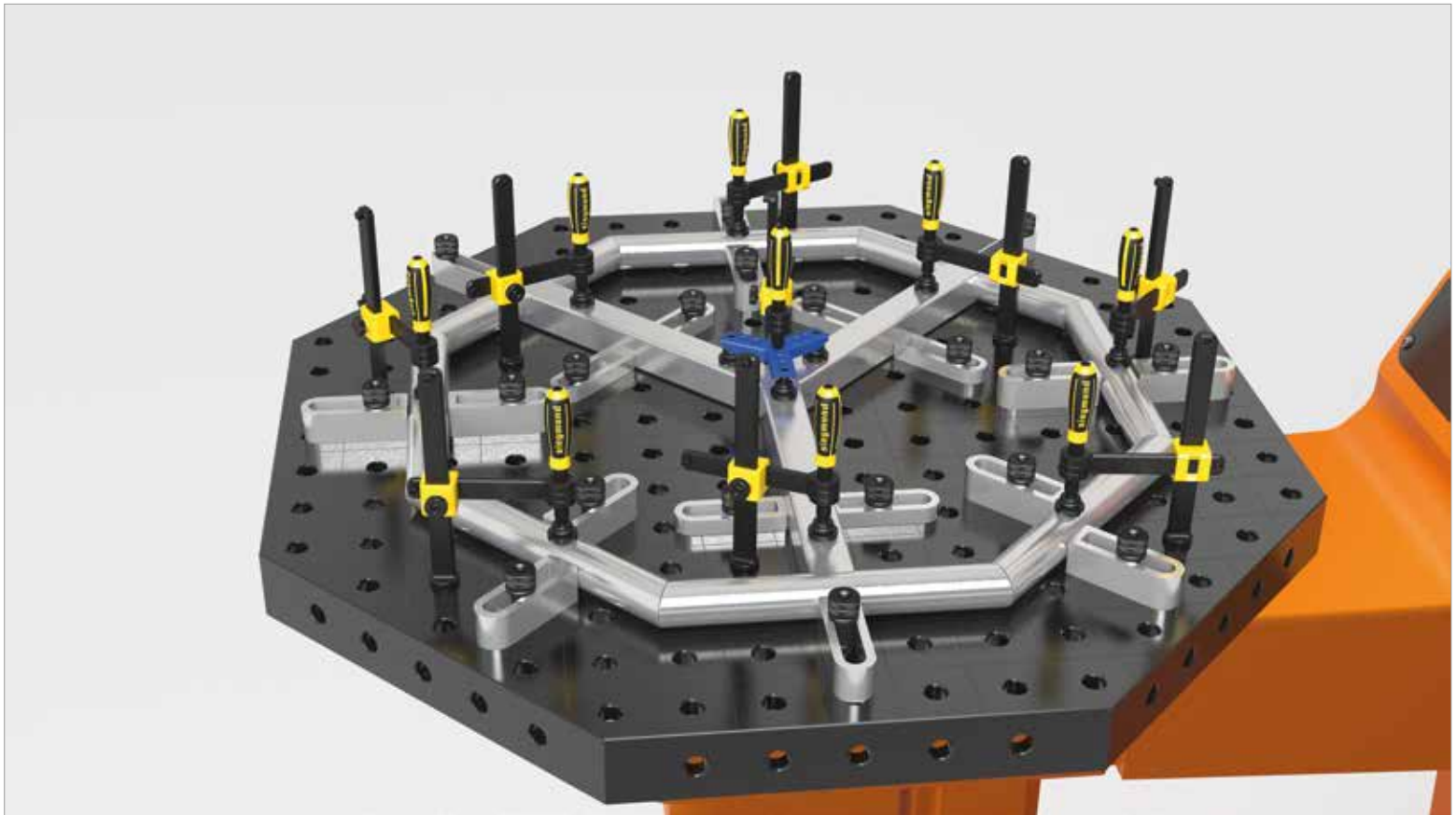

	Hosszúság: (a)	Szélesség: (b)	Magasság: (c)	Ø: (o)	Súly:	Plazma-nitrid felület
Oktagonális asztal SW 800x100 Plazma-nitrid felület lábak nélkül	331 mm	800 mm	100 mm	866 mm	kb. 195 kg	2-920800.1.P 3.221,00 € ○
Oktagonális asztal SW 1000x100 Plazma-nitrid felület lábak nélkül	414 mm	1000 mm	100 mm	1082 mm	kb. 250 kg	2-921000.1.P 3.749,00 € ○
Oktagonális asztal SW 1200x100 Plazma-nitrid felület lábak nélkül	497 mm	1200 mm	100 mm	1299 mm	kb. 330 kg	2-921200.1.P 4.712,00 € ○
Oktagonális asztal SW 1400x100 Plazma-nitrid felület lábak nélkül	580 mm	1400 mm	100 mm	1515 mm	kb. 440 kg	2-921400.1.P 5.927,00 € ○
Oktagonális asztal SW 1500x100 Plazma-nitrid felület lábak nélkül	621 mm	1500 mm	100 mm	1624 mm	kb. 450 kg	2-921500.1.P 6.283,00 € ○
Oktagonális asztal SW 1600x100 Plazma-nitrid felület lábak nélkül	663 mm	1600 mm	100 mm	1732 mm	kb. 530 kg	2-921600.1.P 6.844,00 € ○
Oktagonális asztal SW 1700x100 Plazma-nitrid felület lábak nélkül	704 mm	1700 mm	100 mm	1840 mm	kb. 600 kg	2-921700.1.P 7.405,00 € ○
Oktagonális asztal SW 1800x100 Plazma-nitrid felület lábak nélkül	746 mm	1800 mm	100 mm	1948 mm	kb. 664 kg	2-921800.1.P 8.078,00 € ○
További méretek rendelésre						○
Egyedi igényekhez adapter lemez felár						0-940000 545,00 € ○

● = Cikk raktári készletét mutatja / ○ = Cikk lesz legyártva

Oktagonális lemez oldalfelület nélkül

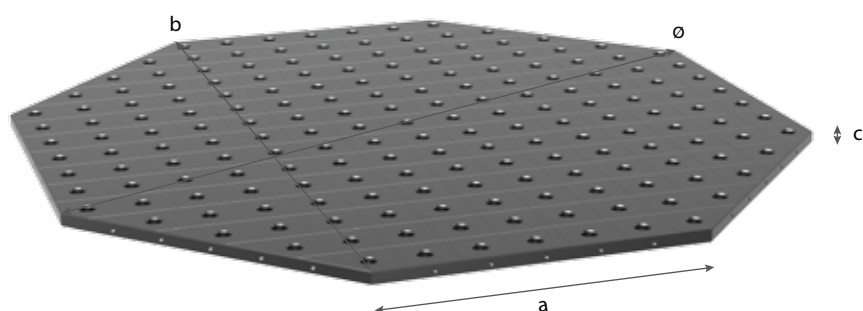

Leírás:

Az oktagonális asztal leginkább a robot vezérelt munkahelyeken alkalmazható. Az oktagonális asztalon ugyanannyi rögzítési felület illetve pozíció van, mint a Basic Siegmund-es asztalokon, mert mint a 9 oldalon párhuzamos a furatelrendezés és M8 menetes furatok vannak az oldalfelületén. Az egyedi kívánalmaknak megfelelően az asztal módosítható.

Az oldal nélküli oktagonális asztallemezek közvetlenül a manipulátor felületére rögzíthetők a furatok segítségével a támasztó elemek (cikkszám: 280500) és csavarok segítségével.

Alapanyag: S355J2+N (St 52/3).
Árak mennyiségtől függően.

Kedvezmény:

2 db esetén: 5 %
5 db esetén: 10 %
10 db esetén: 15 %

Speciális vevői igény szerint az adaptáció változhat.

A hegesztőasztalhoz külön rendelhetőek olyan hatékonyságot növelő kiegészítők mint például a gravírozott méretskála, a diagonális osztás, a koordinációs skála, 50 mm-es osztásvonalak, vagy a diagonális osztás M8 / M12 / M16 menettel.

A www.siegmund.com oldalon megtalálhatja minden termék fényképes méretét.

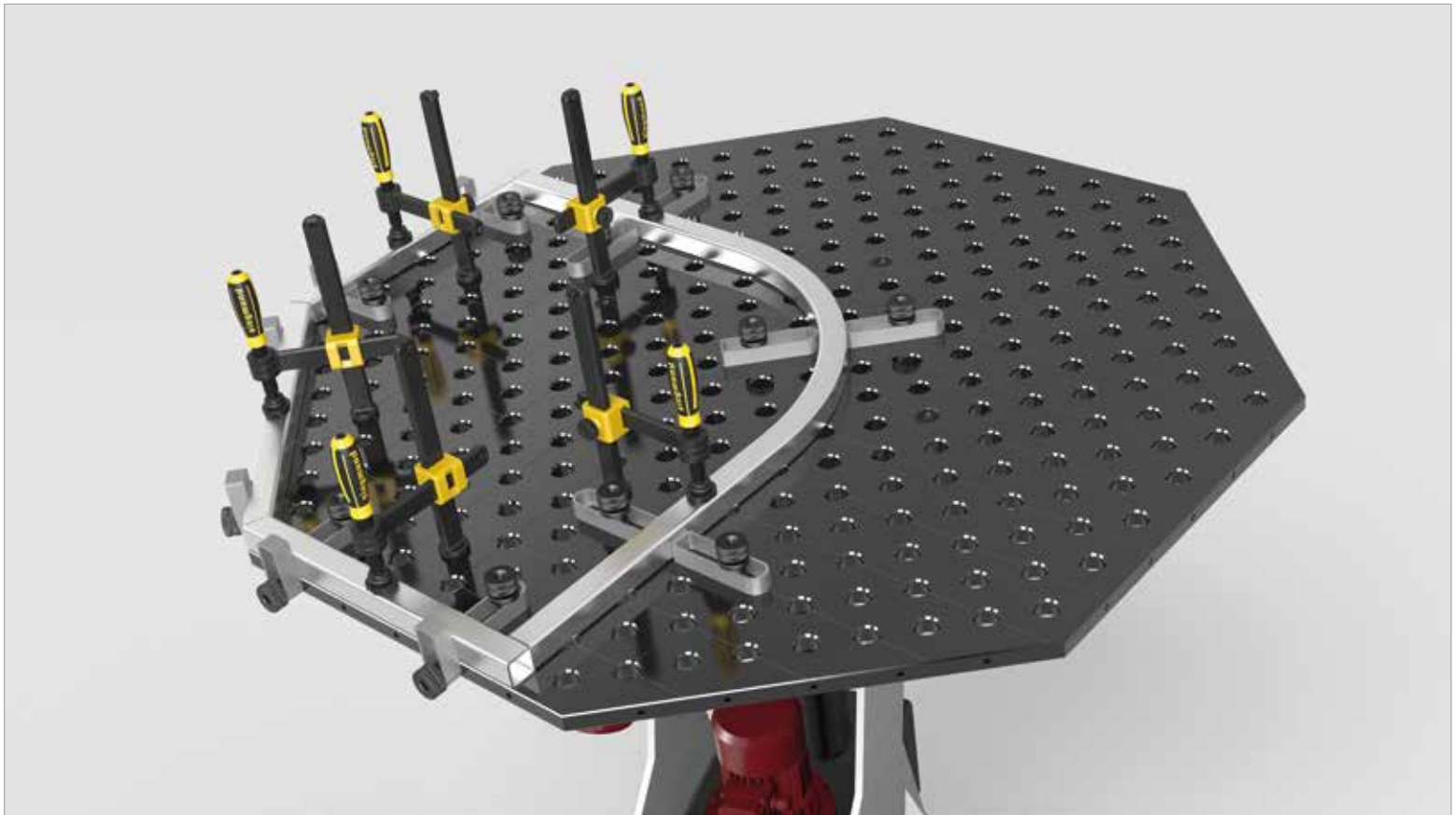

	Hosszúság: (a)	Szélesség: (b)	Magasság: (c)	Ø: (o)	Súly:	Plazma-nitrid felület
Oktagonális lemez SW 600x25 Plazma-nitrid felület lábak nélkül	249 mm	600 mm	25 mm	649 mm	kb. 51 kg	2-940600.P 1.795,00 € ○
Oktagonális lemez SW 800x25 Plazma-nitrid felület lábak nélkül	331 mm	800 mm	25 mm	866 mm	kb. 90 kg	2-940800.P 2.257,00 € ○
Oktagonális lemez SW 1000x25 Plazma-nitrid felület lábak nélkül	414 mm	1000 mm	25 mm	1082 mm	kb. 142 kg	2-941000.P 2.653,00 € ○
Oktagonális lemez SW 1200x25 Plazma-nitrid felület lábak nélkül	497 mm	1200 mm	25 mm	1299 mm	kb. 204 kg	2-941200.P 3.326,00 € ○
Oktagonális lemez SW 1400x25 Plazma-nitrid felület lábak nélkül	580 mm	1400 mm	25 mm	1515 mm	kb. 277 kg	2-941400.P 4.184,00 € ○
Oktagonális lemez SW 1500x25 Plazma-nitrid felület lábak nélkül	621 mm	1500 mm	25 mm	1636 mm	kb. 319 kg	2-941500.P 4.435,00 € ○
További méretek rendelésre						.
Egyedi igényekhez adapter lemez felár						0-940000 545,00 € ○

● = Cikk raktári készletét mutatja / ○ = Cikk lesz legyártva

Rögzítő illetve helyettesítő lemez furatokkal - diagonális osztással

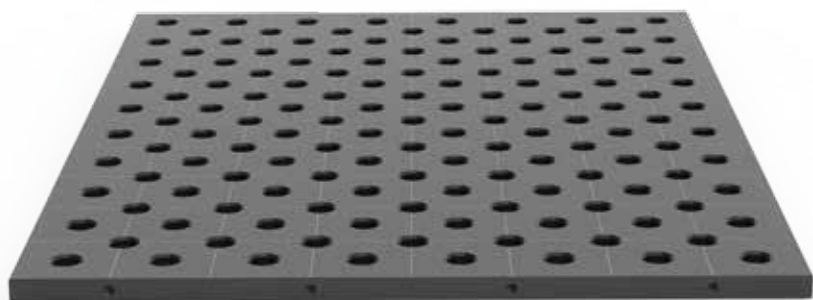
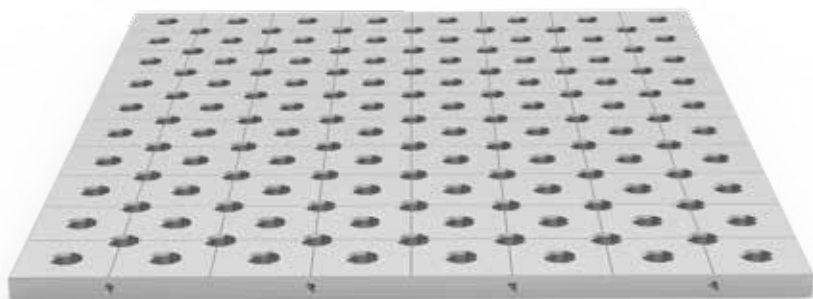

Leírás:

A rögzítő vagy helyettesítő lemez furatokkal széles körben alkalmazható. Kombinálható a hegesztőasztalokkal, a forgóasztalokkal. Legnagyobb előnye a hatékonysága. A kis súlya ellenére nagyon sok rögzítési mód kialakítható a duplaszámú furatok miatt. A csavarokkal és derékszögekkel rögzíthetők az elemek mint a hegesztőasztalokon. A felület oldalán M8-as menetes furatok vannak.

Minimális szélesség: 600 mm

Minimális hosszúság: 800 mm

Minimális felület: 0,64 m²

Alapanyag: S355J2+N (St 52/3).

Egyéb méretek igény szerint.

Az ár a rendelési mennyiségtől függ.

Kedvezmény:

2 db esetén: 5 %

5 db esetén: 10 %

10 db esetén: 15 %

A rögzítő és cserélhető lemez külön kérésre rozsdamentes acélból is rendelhető.

További menetes furatok külön rendelésre kérhetőek.

Rögzítő illetve helyettesítő lemez furatokkal - diagonális osztással

Méretek	Plazma nitrid	Acél S355J2+N
600 x 800	1.603,00 € 2-940608.PD	1.342,00 € 2-940608.D
600 x 1000	1.828,00 € 2-940610.PD	1.532,00 € 2-940610.D
600 x 1200	2.054,00 € 2-940612.PD	1.722,00 € 2-940612.D
800 x 800	1.904,00 € 2-940808.PD	1.596,00 € 2-940808.D
800 x 1000	2.204,00 € 2-940810.PD	1.848,00 € 2-940810.D
800 x 1200	2.507,00 € 2-940812.PD	2.103,00 € 2-940812.D
800 x 1400	2.807,00 € 2-940814.PD	2.356,00 € 2-940814.D
800 x 1600	3.109,00 € 2-940816.PD	2.610,00 € 2-940816.D
800 x 1800	3.410,00 € 2-940818.PD	2.864,00 € 2-940818.D
800 x 2000	3.710,00 € 2-940820.PD	3.116,00 € 2-940820.D
800 x 2200	4.013,00 € 2-940822.PD	3.371,00 € 2-940822.D
800 x 2400	4.314,00 € 2-940824.PD	3.625,00 € 2-940824.D
1000 x 1000	2.583,00 € 2-941010.PD	2.167,00 € 2-941010.D
1000 x 1200	2.959,00 € 2-941012.PD	2.484,00 € 2-941012.D
1000 x 1400	3.336,00 € 2-941014.PD	2.802,00 € 2-941014.D
1000 x 1600	3.713,00 € 2-941016.PD	3.119,00 € 2-941016.D
1000 x 1800	4.091,00 € 2-941018.PD	3.437,00 € 2-941018.D
1000 x 2000	4.468,00 € 2-941020.PD	3.754,00 € 2-941020.D
1000 x 2200	4.845,00 € 2-941022.PD	4.072,00 € 2-941022.D
1000 x 2400	5.223,00 € 2-941024.PD	4.390,00 € 2-941024.D
1200 x 1200	3.412,00 € 2-941212.PD	2.866,00 € 2-941212.D
1200 x 1400	3.865,00 € 2-941214.PD	3.247,00 € 2-941214.D
1200 x 1600	4.319,00 € 2-941216.PD	3.630,00 € 2-941216.D
1200 x 1800	4.772,00 € 2-941218.PD	4.011,00 € 2-941218.D
1200 x 2000	5.225,00 € 2-941220.PD	4.392,00 € 2-941220.D
1200 x 2200	5.678,00 € 2-941222.PD	4.774,00 € 2-941222.D

Méretek	Plazma nitrid	Acél S355J2+N
1200 x 2400	6.130,00 € 2-941224.PD	5.155,00 € 2-941224.D
1400 x 1400	4.394,00 € 2-941414.PD	3.692,00 € 2-941414.D
1400 x 1600	4.923,00 € 2-941416.PD	4.139,00 € 2-941416.D
1400 x 1800	5.452,00 € 2-941418.PD	4.584,00 € 2-941418.D
1400 x 2000	5.981,00 € 2-941420.PD	5.029,00 € 2-941420.D
1400 x 2200	6.509,00 € 2-941422.PD	5.475,00 € 2-941422.D
1400 x 2400	7.038,00 € 2-941424.PD	5.920,00 € 2-941424.D
1500 x 1500	4.942,00 € 2-941515.PD	4.155,00 € 2-941515.D
1500 x 1600	5.226,00 € 2-941516.PD	4.393,00 € 2-941516.D
1500 x 1800	5.792,00 € 2-941518.PD	4.870,00 € 2-941518.D
1500 x 2000	6.360,00 € 2-941520.PD	5.349,00 € 2-941520.D
1500 x 2200	6.925,00 € 2-941522.PD	5.825,00 € 2-941522.D
1500 x 2400	7.492,00 € 2-941524.PD	6.302,00 € 2-941524.D
1500 x 2600	8.059,00 € 2-941526.PD	6.780,00 € 2-941526.D
1500 x 2800	8.626,00 € 2-941528.PD	7.258,00 € 2-941528.D
1500 x 3000	9.194,00 € 2-941530.PD	7.736,00 € 2-941530.D
1600 x 1600	5.528,00 € 2-941616.PD	4.648,00 € 2-941616.D
1600 x 1800	6.133,00 € 2-941618.PD	5.158,00 € 2-941618.D
1600 x 2000	6.738,00 € 2-941620.PD	5.667,00 € 2-941620.D
1600 x 2200	7.342,00 € 2-941622.PD	6.176,00 € 2-941622.D
1600 x 2400	7.947,00 € 2-941624.PD	6.686,00 € 2-941624.D
1600 x 2600	8.552,00 € 2-941626.PD	7.196,00 € 2-941626.D
1600 x 2800	9.157,00 € 2-941628.PD	7.705,00 € 2-941628.D
1600 x 3000	9.761,00 € 2-941630.PD	8.214,00 € 2-941630.D

Cikk lesz legyártva

Rögzítő illetve helyettesítő lemez furatokkal - 100 mm-es rács

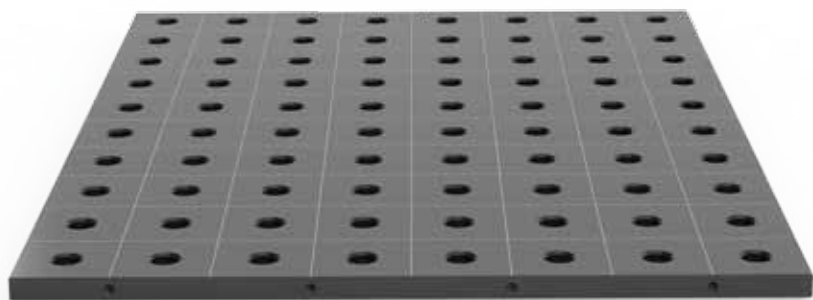
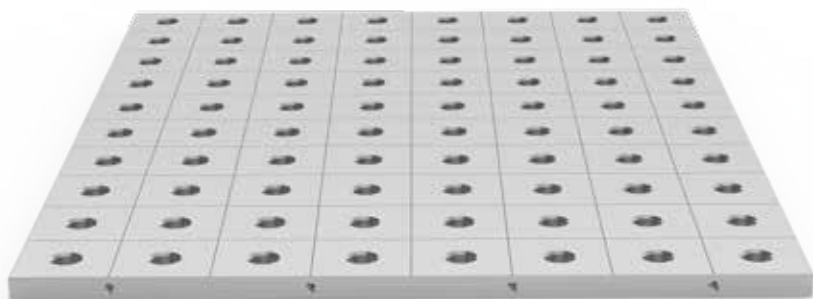

Leírás:

A rögzítő vagy helyettesítő lemez furatokkal széles körben alkalmazható. Kombinálható a hegesztőasztalokkal, a forgóasztalokkal. Legnagyobb előnye a hatékonysága. A kis súly ellenére nagyon sok rögzítési mód kialakítható a duplaszámú furatok miatt. A csavarokkal és derékszögekkel rögzíthetők az elemek mint a hegesztőasztalokon. A felület oldalán M8-as menetes furatok vannak.

Minimális szélesség: 600 mm

Minimális hosszúság: 800 mm

Minimális felület: 0,64 m²

Alapanyag: S355J2+N (St 52/3).

Egyéb méretek igény szerint.

Az ár a rendelési mennyiségtől függ.

Kedvezmény:

2 db esetén: 5 %

5 db esetén: 10 %

10 db esetén: 15 %

A rögzítő és cserélhető lemez külön kérésre rozsdamentes acélból is rendelhető.

További menetes furatok külön rendelésre kérhetőek.

Rögzítő illetve helyettesítő lemez furatokkal - 100 mm-es rács

Méretek	Plazma nitríd	Acél S355J2+N
600 x 800	1.564,00 € 2-940608.P	1.303,00 € 2-940608
600 x 1000	1.778,00 € 2-940610.P	1.482,00 € 2-940610
600 x 1200	1.993,00 € 2-940612.P	1.661,00 € 2-940612
800 x 800	1.850,00 € 2-940808.P	1.542,00 € 2-940808
800 x 1000	2.135,00 € 2-940810.P	1.779,00 € 2-940810
800 x 1200	2.422,00 € 2-940812.P	2.018,00 € 2-940812
800 x 1400	2.707,00 € 2-940814.P	2.256,00 € 2-940814
800 x 1600	2.993,00 € 2-940816.P	2.494,00 € 2-940816
800 x 1800	3.279,00 € 2-940818.P	2.733,00 € 2-940818
800 x 2000	3.564,00 € 2-940820.P	2.970,00 € 2-940820
800 x 2200	3.851,00 € 2-940822.P	3.209,00 € 2-940822
800 x 2400	4.137,00 € 2-940824.P	3.448,00 € 2-940824
1000 x 1000	2.494,00 € 2-941010.P	2.078,00 € 2-941010
1000 x 1200	2.850,00 € 2-941012.P	2.375,00 € 2-941012
1000 x 1400	3.207,00 € 2-941014.P	2.673,00 € 2-941014
1000 x 1600	3.564,00 € 2-941016.P	2.970,00 € 2-941016
1000 x 1800	3.923,00 € 2-941018.P	3.269,00 € 2-941018
1000 x 2000	4.280,00 € 2-941020.P	3.566,00 € 2-941020
1000 x 2200	4.637,00 € 2-941022.P	3.864,00 € 2-941022
1000 x 2400	4.995,00 € 2-941024.P	4.162,00 € 2-941024
1200 x 1200	3.279,00 € 2-941212.P	2.733,00 € 2-941212
1200 x 1400	3.708,00 € 2-941214.P	3.090,00 € 2-941214
1200 x 1600	4.137,00 € 2-941216.P	3.448,00 € 2-941216
1200 x 1800	4.566,00 € 2-941218.P	3.805,00 € 2-941218
1200 x 2000	4.995,00 € 2-941220.P	4.162,00 € 2-941220
1200 x 2200	5.424,00 € 2-941222.P	4.520,00 € 2-941222

Méretek	Plazma nitríd	Acél S355J2+N
1200 x 2400	5.852,00 € 2-941224.P	4.877,00 € 2-941224
1400 x 1400	4.208,00 € 2-941414.P	3.506,00 € 2-941414
1400 x 1600	4.708,00 € 2-941416.P	3.924,00 € 2-941416
1400 x 1800	5.209,00 € 2-941418.P	4.341,00 € 2-941418
1400 x 2000	5.709,00 € 2-941420.P	4.757,00 € 2-941420
1400 x 2200	6.209,00 € 2-941422.P	5.175,00 € 2-941422
1400 x 2400	6.709,00 € 2-941424.P	5.591,00 € 2-941424
1500 x 1500	4.726,00 € 2-941515.P	3.939,00 € 2-941515
1500 x 1600	4.995,00 € 2-941516.P	4.162,00 € 2-941516
1500 x 1800	5.530,00 € 2-941518.P	4.608,00 € 2-941518
1500 x 2000	6.067,00 € 2-941520.P	5.056,00 € 2-941520
1500 x 2200	6.602,00 € 2-941522.P	5.502,00 € 2-941522
1500 x 2400	7.138,00 € 2-941524.P	5.948,00 € 2-941524
1500 x 2600	7.674,00 € 2-941526.P	6.395,00 € 2-941526
1500 x 2800	8.210,00 € 2-941528.P	6.842,00 € 2-941528
1500 x 3000	8.747,00 € 2-941530.P	7.289,00 € 2-941530
1600 x 1600	5.280,00 € 2-941616.P	4.400,00 € 2-941616
1600 x 1800	5.852,00 € 2-941618.P	4.877,00 € 2-941618
1600 x 2000	6.424,00 € 2-941620.P	5.353,00 € 2-941620
1600 x 2200	6.995,00 € 2-941622.P	5.829,00 € 2-941622
1600 x 2400	7.567,00 € 2-941624.P	6.306,00 € 2-941624
1600 x 2600	8.139,00 € 2-941626.P	6.783,00 € 2-941626
1600 x 2800	8.711,00 € 2-941628.P	7.259,00 € 2-941628
1600 x 3000	9.282,00 € 2-941630.P	7.735,00 € 2-941630

Cikk lesz legyártva

Támasztó és szorító betét



280500

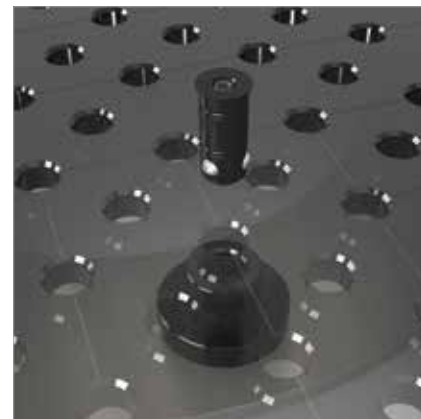

Leírás:

A polírozott rögzítő és szorító foglalat egy rugalmas szerszám az Siegmund-elemek rögzítéséhez bármilyen pozícióban süllyesztettfejű csavarok alkalmazásával. A rögzítő és szorító foglalat hegesztéssel vagy csavarozással lehet rögzítve a felhasználó speciális eszközeihez és így könnyen és pontosan rögzíthetőek az elemek a cserélhető lemezzel és csavarokkal.

Támasztó és szorító betét
- polírozott

Magasság: (c)	Ø: (o)	Súly:	Cikkszám
50 mm	90 mm	1,10 kg	2-280500 ● 21,00 €

● = Cikk raktári készletét mutatja / ○ = Cikk lesz legyártva

Acél fedő

Leírás:

Az acél fedőlap az asztalfuratok precíz szigetelésre és fedésére szolgál, hogy megelőzze a nem használt furatok koszolódását.



280238.1



Magasság: (c)	Ø: (o)	Súly:	Cikkszám
10 mm	30 mm	0,05 kg	2-280238.1 ● 21,00 €

Acél fedő / csomagban 10 db

- polírozott
- megvédi a furatokat a kosztól és szennyeződéstől
- 10 darab / 1 m sín

● = Cikk raktári készletét mutatja / ○ = Cikk lesz legyártva