



	Oldal
Excentrikus végállító	228
Flex végállító Alumínium / Flex végállító Acél	230
Flex végállító Acél	232
Univerzális végállító 150 L / 200 L	234
Univerzális végállító 225 L / 250 L	236
Univerzális végállító 225 L FDS / 325 L FDS	238
Univerzális végállító 100 / 150 / 250	240
Univerzális végállító 300 / 500	242
Univerzális végállító L-sorozatú 325 L / 525 L	244
Univerzális végállító S-sorozatú 500 S / 750 S	246
Univerzális végállító S-sorozatú 1000 S / Beállító lemez	248
Sík derékszög 175 / 500	250



Excentrikus végállító



280401



280402



280403

Leírás:

Az excentrikus végállító ideálisak a gyors és erőteljes rögzítésre egy egyszerű forgómozdulattal. A további előnye az, hogy kicsi a helyigénye.

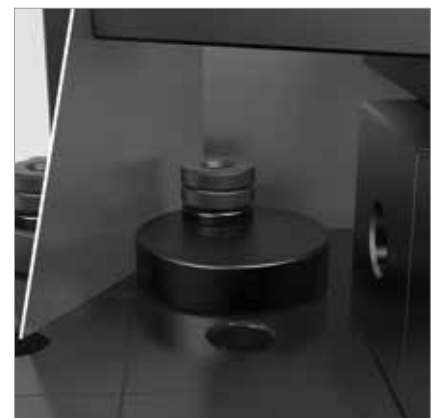
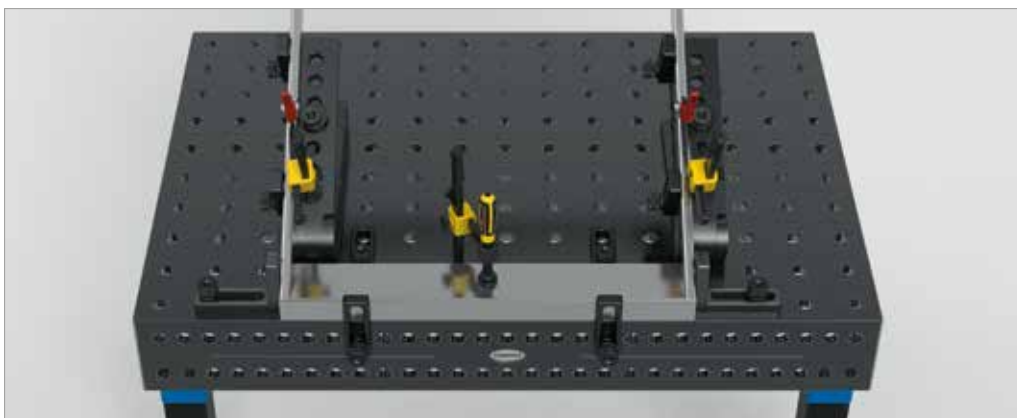



	Ø: (o)	MS: (d)	Súly:	Cikkszám
Excentrikus végállító Ø 60 - polírozott - alkalmazható olyan esetekben ahol helyhiány van	60 mm	25 mm	0,42 kg	2-280401 18,00 € ●
Excentrikus végállító Ø 60 M10-es menettel - polírozott - M10-es menet a nagytömegű kapcsolatokhoz	60 mm	25 mm	0,41 kg	2-280402 21,00 € ●
Excentrikus végállító Ø 100 - polírozott - Támaszként is használható	100 mm	25 mm	1,40 kg	2-280403 21,00 € ●

MS=Anyag vastagság;

● = Cikk raktári készletét mutatja / ○ = Cikk lesz legyártva

Flex végállító 156 Alumínium

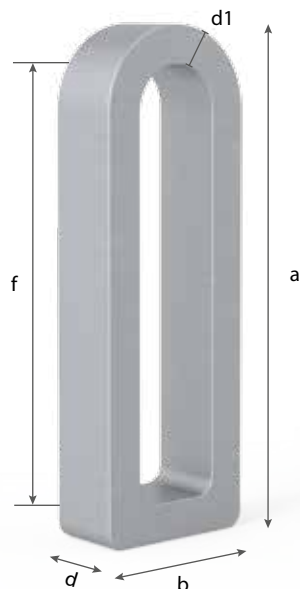

280412



280414

Leírás:

Az alumínium flex végállító ötvözi a funkcionalitást és az elegáns tervezést. Lehetővé tesz számtalan beállítási módot az ovális furat segítségével. A lekerekített ütközőfelület pedig széleskörű beállítási és rögzítési lehetőséget biztosít, bármilyen akár nem szabályos alakzathoz is.

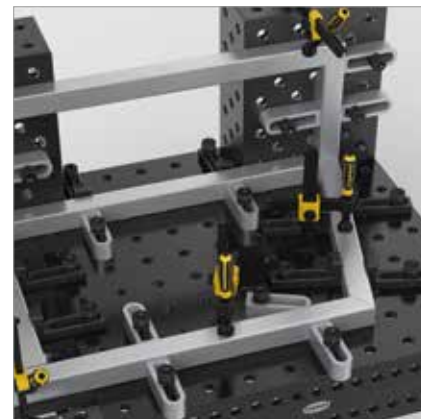

	Hosszúság: (a)	Szélesség: (b)	MS: (d)	WS: (d1)	VB: (f)	Súly:	Cikkszám
Flex végállító 25x156 - Alumínium	156 mm	52 mm	25 mm	12 mm	100 mm	0,30 kg	2-280412 ● 19,00 €
Flex végállító 50x156 - Hosszú rögzítőcsavar szükséges - Alumínium	156 mm	52 mm	50 mm	12 mm	100 mm	0,60 kg	2-280414 ● 24,00 €

MS=Anyag vastagság; WS=falvastagság; VB=beállítási határ;

● = Cikk raktári készletét mutatja / ○ = Cikk lesz legyártva

Flex végállító 90 Acél

Leírás:

A Flex végállító ötvözi a funkcionalitást és az elegáns tervezést. Lehetővé tesz számtalan beállítási módot a hosszúka furat segítségével. A lekerekített ütközőfelület pedig széleskörű beállítási és rögzítési lehetőséget biztosít.

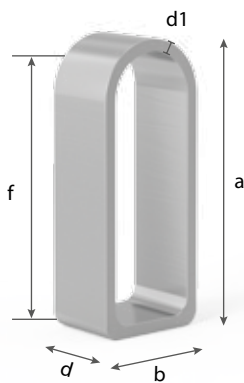

280411



280413



	Hosszúság: (a)	Szélesség: (b)	MS: (d)	WS: (d1)	VB: (f)	Súly:	Cikkszám
Flex végállító 25x90 - galvanizált	90 mm	36 mm	25 mm	4 mm	50 mm	0,18 kg	2-280411 14,00 € ●
Flex végállító 50x90 - Hosszú rögzítőcsavar szükséges - galvanizált	90 mm	36 mm	50 mm	4 mm	50 mm	0,36 kg	2-280413 19,00 € ●

MS=Anyag vastagság; WS=falvastagság; VB=beállítási határ;

● = Cikk raktári készletét mutatja / ○ = Cikk lesz legyártva

Flex végállító 140 Acél

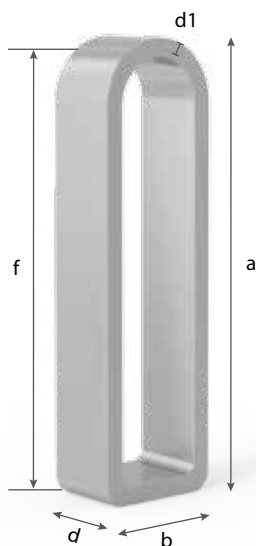

280416



280418



Leírás:

A Flex végállító ötvözi a funkcionalitást és az elegáns tervezést. Lehetővé tesz számtalan beállítási módot a hosszúkas furat segítségével. A lekerekített ütközőfelület pedig széleskörű beállítási és rögzítési lehetőséget biztosít.

	Hosszúság: (a)	Szélesség: (b)	MS: (d)	WS: (d1)	VB: (f)	Súly:	Cikkszám
Flex végállító 25x140 - galvanizált	140 mm	40 mm	25 mm	6 mm	100 mm	0,37 kg	2-280416 ● 19,00 €
Flex végállító 50x140 - Hosszú rögzítőcsavar szükséges - galvanizált	140 mm	40 mm	50 mm	6 mm	100 mm	0,75 kg	2-280418 ● 25,00 €

MS=Anyag vastagság; WS=falvastagság; VB=beállítási határ;

● = Cikk raktári készletét mutatja / ○ = Cikk lesz legyártva

Flex végállító 182 Acél

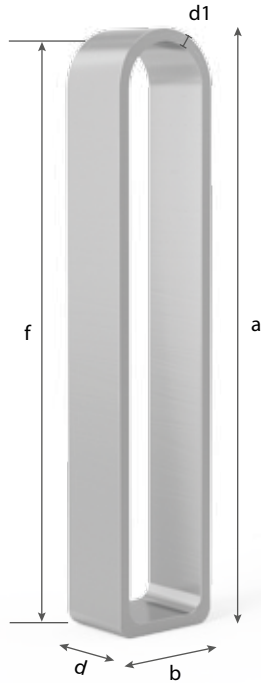

280419

280417

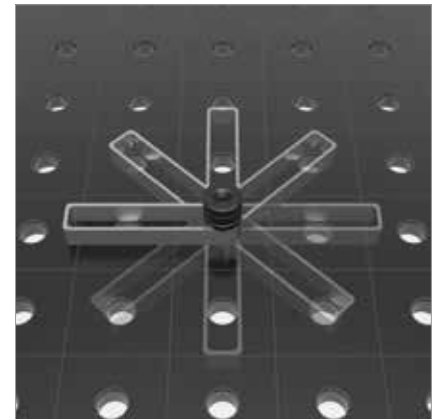

Leírás:

A Flex végállító ötvözi a funkcionalitást és az elegáns tervezést. Lehetővé tesz számtalan beállítási módot a hosszúkás furat segítségével. A lekerekített ütközőfelület pedig széleskörű beállítási és rögzítési lehetőséget biztosít. A flex végállító 182 akkor használják amikor kevés hely áll rendelkezésre.

	Hosszúság: (a)	Szélesség: (b)	MS: (d)	WS: (d1)	VB: (f)	Súly:	Cikkszám
Flex végállító 25x182 - galvanizált	182 mm	36 mm	25 mm	4 mm	150 mm	0,33 kg	2-280419 22,00 € ●
Flex végállító 50x182 - Hosszú rögzítőcsavar szükséges - galvanizált	182 mm	36 mm	50 mm	4 mm	150 mm	0,65 kg	2-280417 29,00 € ●

MS=Anyag vastagság; WS=falvastagság; VB=beállítási határ;

● = Cikk raktári készletét mutatja / ○ = Cikk lesz legyártva

Univerzális végállító 150 L



280410.N



280410



280410.A



280410.C

Leírás:

Az univerzális végállító 150 L könnyen és gyorsan beállítható a hosszúkás furat segítségével 0-100 mm és ezáltal minden elem pontosan pozicionálható.

Rendelhető krómozott kivitelben is mérőasztalokhoz, alumínium feldolgozáshoz és WIG-hegesztéshez.



Hosszúság: (a) Szélesség: (b) MS: (d) VB: (f) Súly: Cikkszám

Univerzális végállító 150 L - nitridált - mindkét oldalon skálázva	150 mm	50 mm	25 mm	100 mm	0,78 kg	2-280410.N 32,00 € ●
Univerzális végállító 150 L - polírozott	150 mm	50 mm	25 mm	100 mm	0,78 kg	2-280410 26,00 € ●
Univerzális végállító 150 L - Alumínium	150 mm	50 mm	25 mm	100 mm	0,30 kg	2-280410.A 35,00 € ●
Univerzális végállító 150 L - krómozott	150 mm	50 mm	25 mm	100 mm	0,78 kg	2-280410.C ○

MS=Anyag vastagság; VB=beállítási határ;

● = Cikk raktári készletét mutatja / ○ = Cikk lesz legyártva

Univerzális végállító 200 L

Leírás:

Az univerzális végállító 200 L könnyen és gyorsan beállítható a hosszúkás furat segítségével 0-150 mm.

Rendelhető krómozott kivitelben is mérőasztalokhoz, alumínium feldolgozáshoz és WIG-hegesztéshez.



280410.1



280410.1.C



	Hosszúság: (a)	Szélesség: (b)	MS: (d)	VB: (f)	Súly:	Cikkszám
Univerzális végállító 200 L - polírozott - mindkét oldalon skálázva	200 mm	50 mm	25 mm	150 mm	1,00 kg	2-280410.1 33,00 € ●
Univerzális végállító 200 L - krómozott - mindkét oldalon skálázva	200 mm	50 mm	25 mm	150 mm	1,00 kg	2-280410.1.C ○

MS=Anyag vastagság; VB=beállítási határ;

● = Cikk raktári készletét mutatja / ○ = Cikk lesz legyártva

Univerzális végállító 225 L



Leírás:

Az univerzális végállító 225 L könnyen és gyorsan beállítható a hosszúkás furat segítségével (0-100 mm között), valamint a fix furattal. Alkatrész használható a prizmákhoz és az adapterekhez is.

Rendelhető krómozott kivitelben is mérőasztalokhoz, alumínium feldolgozáshoz és WIG-hegesztéshez.

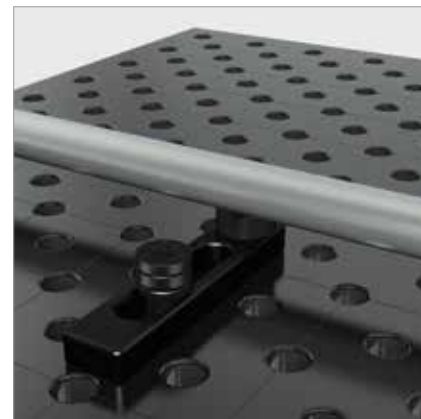

	Hosszúság: (a)	Szélesség: (b)	MS: (d)	VB: (f)	Súly:	Cikkszám
Univerzális végállító 225 L - nitridált - mindkét oldalon skálázva	225 mm	50 mm	25 mm	100 mm	1,40 kg	2-280420.N 50,00 € ●
Univerzális végállító 225 L - polírozott	225 mm	50 mm	25 mm	100 mm	1,40 kg	2-280420 40,00 € ●
Univerzális végállító 225 L - Alumínium	225 mm	50 mm	25 mm	100 mm	0,55 kg	2-280420.A 50,00 € ●
Univerzális végállító 225 L - krómozott	225 mm	50 mm	25 mm	100 mm	1,40 kg	2-280420.C ○

MS=Anyag vastagság; VB=beállítási határ;

● = Cikk raktári készletét mutatja / ○ = Cikk lesz legyártva

Univerzális végállító 250 L

Leírás:

Az univerzális végállító 250 L könnyen és gyorsan beállítható a hosszúkás furat segítségével 0-200 mm. Hatalmas beállítási tartományt érhetünk el két rögzítő csavarral és átlós szorítókkal.

Rendelhető krómozott kivitelben is mérőasztalokhoz, alumínium feldolgozáshoz és WIG-hegesztéshez.

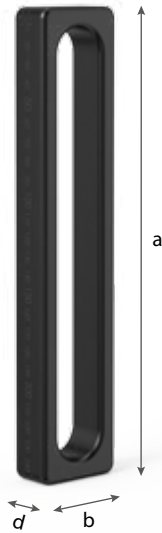

280410.2



280410.2.C



	Hosszúság: (a)	Szélesség: (b)	MS: (d)	VB: (f)	Súly:	Cikkszám
Univerzális végállító 250 L - polírozott - mindkét oldalon skálázva	250 mm	50 mm	25 mm	200 mm	1,20 kg	2-280410.2 37,00 € ●
Univerzális végállító 250 L - krómozott - mindkét oldalon skálázva	250 mm	50 mm	25 mm	200 mm	1,20 kg	2-280410.2.C ○

MS=Anyag vastagság; VB=beállítási határ;

● = Cikk raktári készletét mutatja / ○ = Cikk lesz legyártva

Univerzális végállító 225 L FDS

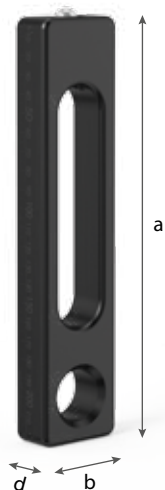

280421

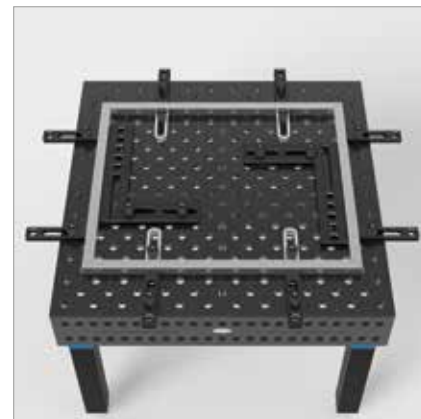

Leírás:

Az univerzális végállító 225 L FDS rugós tartóval, ezzel az eszközzel ideálisan lehet rögzíteni fém alkatrészeket. A rugós elem használatával könnyen és biztonságosan rögzíthető a munkadarab, de ugyanakkor könnyen kivehető is. A hosszúkás furat beállítása 0-100 mm között állítható.

Tipikus felhasználás: sorozatgyártás

Hosszúság: (a) Szélesség: (b) MS: (d) VB: (f) Súly: Cikkszám

Univerzális végállító 225 L FDS

- rugós tartóval
- polírozott
- mindkét oldalon skálázva

225 mm 50 mm 25 mm 100 mm 1,40 kg 2-280421 ●

50,00 €

MS=Anyag vastagság; VB=beállítási határ;

● = Cikk raktári készletét mutatja / ○ = Cikk lesz legyártva

Univerzális végállító 325 L FDS

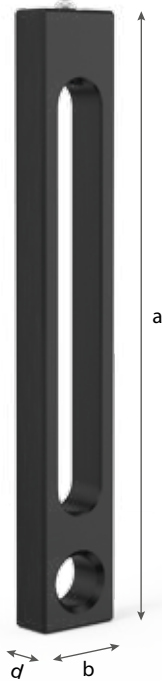

280421.1

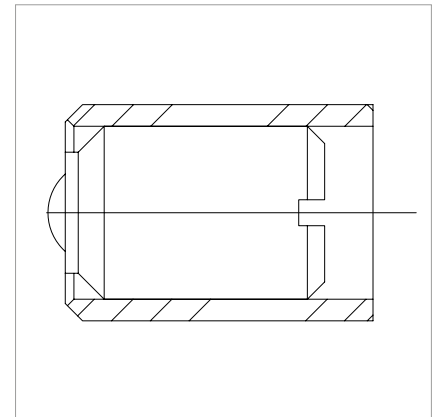
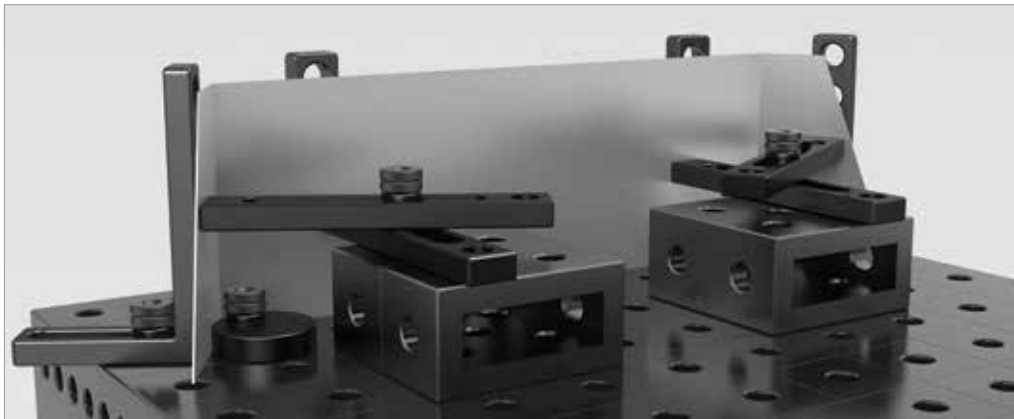

Leírás:

Az univerzális végállító 325 L FDS rugós tartóval, ezzel az eszközzel ideálisan lehet rögzíteni fémkatrészeket. A rugós elem használatával könnyen és biztonságosan rögzíthető a munkadarab, de ugyanakkor könnyen kivehető is. A hosszúkas furat beállítása 0-200 mm között állítható.

	Hosszúság: (a)	Szélesség: (b)	MS: (d)	VB: (f)	Súly:	Cikkszám
Univerzális végállító 325 L FDS						
- rugós tartóval						
- polírozott						
- mindkét oldalon skálázva						
	325 mm	50 mm	25 mm	200 mm	1,80 kg	2-280421.1 ●
						59,00 €

MS=Anyag vastagság; VB=beállítási határ;

● = Cikk raktári készletét mutatja / ○ = Cikk lesz legyártva

Univerzális végállító 100 / 150 / 250



280407



280407.C



280408



280408.C



280409



280409.C

Leírás:

Az univerzális végállító könnyen és gyorsan beállítható a furatok segítségével. Különböző méretben rendelhető. A furattávolság 50 mm.

Rendelhető krómozott kivitelben is mérőasztalokhoz, alumínium feldolgozáshoz és WIG-hegesztéshez.



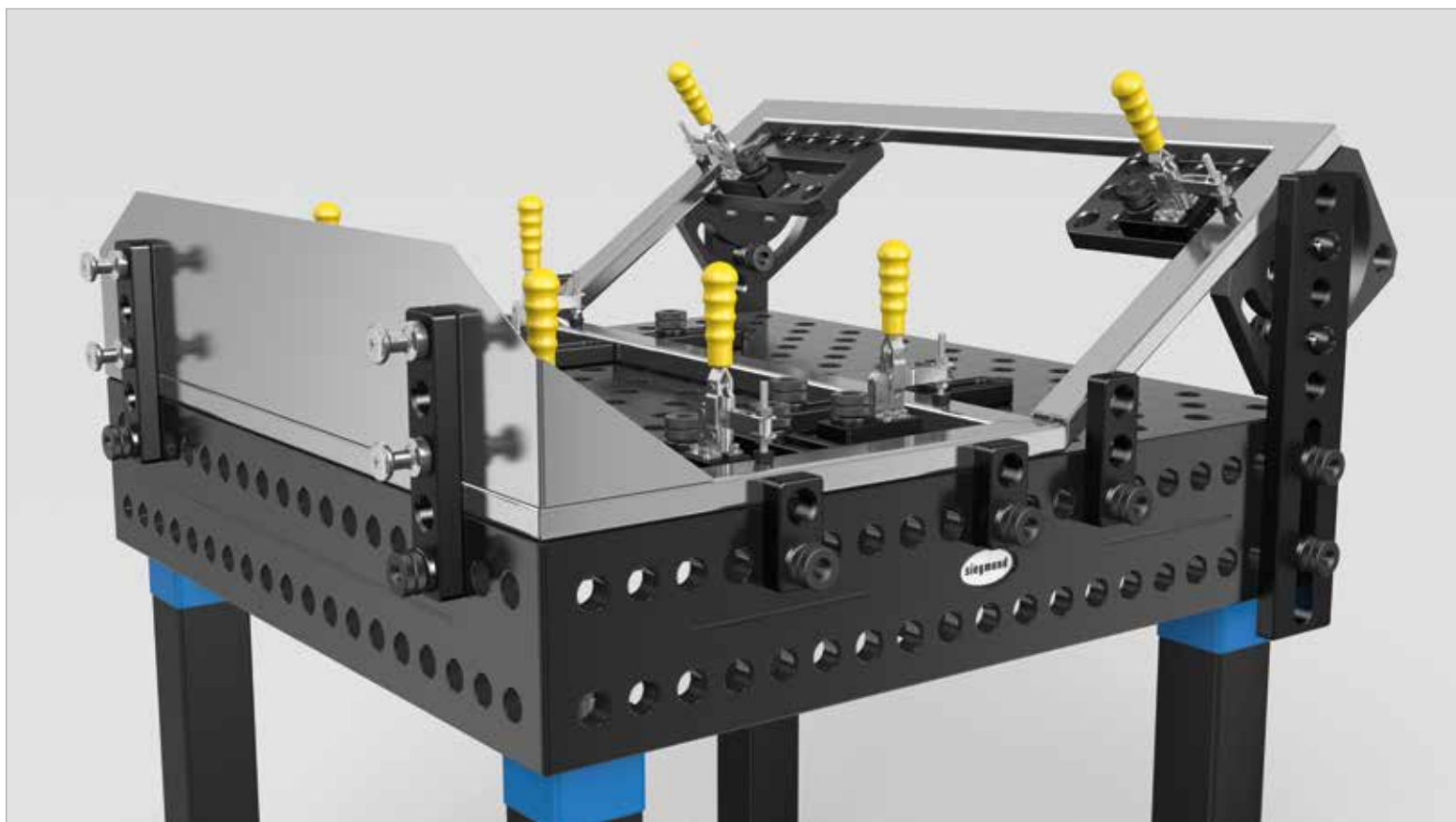

	Hosszúság: (a)	Szélesség: (b)	MS: (d)	Súly:	Cikkszám
Univerzális végállító 100 - 2 rendszerű furatok - polírozott	100 mm	50 mm	25 mm	0,75 kg	2-280407 20,00 € ●
Univerzális végállító 100 - 2 rendszerű furatok - krómozott	100 mm	50 mm	25 mm	0,75 kg	2-280407.C ○
Univerzális végállító 150 - 3 rendszerű furatok - polírozott	150 mm	50 mm	25 mm	1,10 kg	2-280408 24,00 € ●
Univerzális végállító 150 - 3 rendszerű furatok - krómozott	150 mm	50 mm	25 mm	1,10 kg	2-280408.C ○
Univerzális végállító 250 - 5 rendszerű furatok - polírozott	250 mm	50 mm	25 mm	1,80 kg	2-280409 36,00 € ●
Univerzális végállító 250 - 5 rendszerű furatok - krómozott	250 mm	50 mm	25 mm	1,80 kg	2-280409.C ○

MS=Anyag vastagság;

● = Cikk raktári készletét mutatja / ○ = Cikk lesz legyártva

Univerzális végállító 300



280426

280426.C

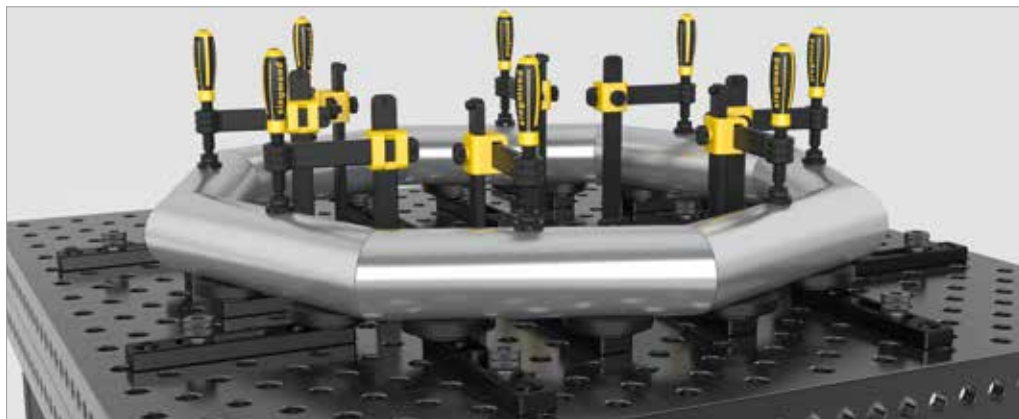

Leírás:

Az univerzális végállító 300 könnyen és erőteljesen rögzíthető a hosszúkas és a fix furatok felhasználásával. Ez azt jelenti, hogy számos rögzítési és illesztési mód elkészíthető. A hosszúkas furat beállítása 0-100 mm között állítható.

Rendelhető krómozott kivitelben is mérőasztalokhoz, alumínium feldolgozáshoz és WIG-hegesztéshez.

Hosszúság: (a) Szélesség: (b) MS: (d) VB: (f) Súly: Cikkszám

Univerzális végállító 300

- 3 rendszerű furatok
- polírozott

300 mm 50 mm 25 mm 100 mm 1,85 kg 2-280426 ●

47,00 €

Univerzális végállító 300

- 3 rendszerű furatok
- krómozott

300 mm 50 mm 25 mm 100 mm 1,85 kg 2-280426.C ○

MS=Anyag vastagság; VB=beállítási határ;

● = Cikk raktári készletét mutatja / ○ = Cikk lesz legyártva

Univerzális végállító 500

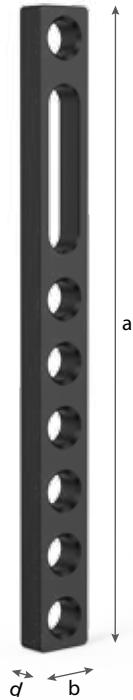

280427



280427.C

Leírás:

Az univerzális végállító 500 könnyen és erőteljesen rögzíthető a hosszúkas és a fix furatok felhasználásával és jól használható a megnövelt ütközőfelület alkalmazásával. Ez azt jelenti, hogy számos rögzítési és illesztési mód elkészíthető. A hosszúkas furat beállítása 0-100 mm között állítható.

Rendelhető krómozott kivitelben is mérőasztalokhoz, alumínium feldolgozáshoz és WIG-hegesztéshez.



	Hosszúság: (a)	Szélesség: (b)	MS: (d)	VB: (f)	Súly:	Cikkszám
Univerzális végállító 500 - 7 rendszerű furatok - polírozott	500 mm	50 mm	25 mm	100 mm	3,30 kg	2-280427 61,00 € ●
Univerzális végállító 500 - 7 rendszerű furatok - krómozott	500 mm	50 mm	25 mm	100 mm	3,30 kg	2-280427.C ○

MS=Anyag vastagság; VB=beállítási határ;

● = Cikk raktári készletét mutatja / ○ = Cikk lesz legyártva

Univerzális végállító 325 L



280422



280422.C

Leírás:

Az univerzális végállító 325 L könnyen és erőteljesen rögzíthető a hosszúkás és a fix furatok felhasználásával. Ez azt jelenti, hogy számos rögzítési és illesztési mód elkészíthető. A hosszúkás furat beállítása 0-100 mm között állítható.

Rendelhető krómozott kivitelben is mérőasztalokhoz, alumínium feldolgozáshoz és WIG-hegesztéshez.



	Hosszúság: (a)	Szélesség: (b)	MS: (d)	VB: (f)	Súly:	Cikkszám
--	----------------	----------------	---------	---------	-------	----------

Univerzális végállító 325 L

- 3 rendszerű furatok
- polírozott

	325 mm	50 mm	25 mm	100 mm	2,10 kg	2-280422 ●
--	--------	-------	-------	--------	---------	------------

47,00 €

Univerzális végállító 325 L

- 3 rendszerű furatok
- krómozott

	325 mm	50 mm	25 mm	100 mm	2,10 kg	2-280422.C ○
--	--------	-------	-------	--------	---------	--------------

MS=Anyag vastagság; VB=beállítási határ;

● = Cikk raktári készletét mutatja / ○ = Cikk lesz legyártva

Univerzális végállító 525 L



280424



280424.C



Leírás:

Az univerzális végállító 525 L könnyen és erőteljesen rögzíthető a hosszúkás és a fix furatok felhasználásával. Ez azt jelenti, hogy számos rögzítési és illesztési mód elkészíthető. A hosszúkás furat beállítása 0-100 mm között állítható.

Rendelhető krómozott kivitelben is mérőasztalokhoz, alumínium feldolgozáshoz és WIG-hegesztéshez.

	Hosszúság: (a)	Szélesség: (b)	MS: (d)	VB: (f)	Súly:	Cikkszám
Univerzális végállító 525 L - 7 rendszerű furatok - polírozott	525 mm	50 mm	25 mm	100 mm	3,50 kg	2-280424 61,00 € ●
Univerzális végállító 525 L - 7 rendszerű furatok - krómozott	525 mm	50 mm	25 mm	100 mm	3,50 kg	2-280424.C ○

MS=Anyag vastagság; VB=beállítási határ;

● = Cikk raktári készletét mutatja / ○ = Cikk lesz legyártva

Univerzális végállító 500 S

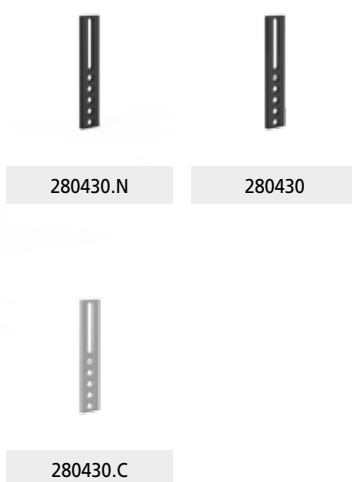

Leírás:

Az Univerzális típusú végállítók 500 S kifejezetten a nagyobb alkatrészek és munkadarabok rögzítésére szolgálnak, és erre a feladatra lettek tervezve. Az univerzális végállító könnyen és gyorsan beállítható a hosszúkás furat segítségével, valamint a fix furattal. A hosszúkás furat beállítása 0-200 mm között állítható.

Rendelhető krómozott kivitelben is mérőasztalokhoz, alumínium feldolgozáshoz és WIG-hegesztéshez.

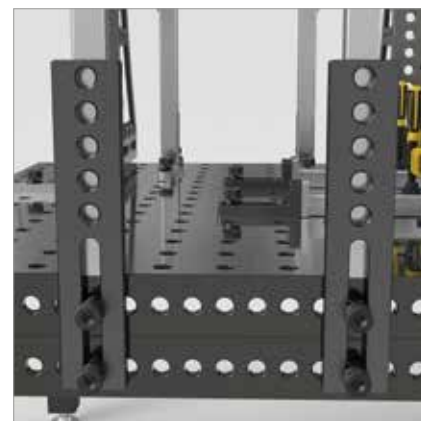

	Hosszúság: (a)	Szélesség: (b)	MS: (d)	VB: (f)	Súly:	Cikkszám
Univerzális végállító 500 S - 5 rendszerű furatok - nitridált	500 mm	100 mm	25 mm	200 mm	7,90 kg	2-280430.N 65,00 € ○
Univerzális végállító 500 S - 5 rendszerű furatok - polírozott	500 mm	100 mm	25 mm	200 mm	7,90 kg	2-280430 56,00 € ●
Univerzális végállító 500 S - 5 rendszerű furatok - krómozott	500 mm	100 mm	25 mm	200 mm	7,90 kg	2-280430.C ○

MS=Anyag vastagság; VB=beállítási határ;

● = Cikk raktári készletét mutatja / ○ = Cikk lesz legyártva

Univerzális végállító 750 S



280432



280432.C

Leírás:

Az Univerzális típusú végállítók 750 S kifejezetten a nagyobb alkatrészek és munkadarabok rögzítésére szolgálnak, és erre a feladatra lettek tervezve. Az univerzális végállító könnyen és gyorsan beállítható a hosszúkás furat segítségével, valamint a fix furattal. A hosszúkás furat beállítása 0-200 mm között állítható.

Rendelhető krómozott kivitelben is mérőasztalokhoz, alumínium feldolgozáshoz és WIG-hegesztéshez.



	Hosszúság: (a)	Szélesség: (b)	MS: (d)	VB: (f)	Súly:	Cikkszám
Univerzális végállító 750 S - 10 rendszerű furatok - polírozott	750 mm	100 mm	25 mm	200 mm	12,10 kg	2-280432 80,00 € ●
Univerzális végállító 750 S - 10 rendszerű furatok - krómozott	750 mm	100 mm	25 mm	200 mm	12,10 kg	2-280432.C ○

MS=Anyag vastagság; VB=beállítási határ;

● = Cikk raktári készletét mutatja / ○ = Cikk lesz legyártva

Univerzális végállító 1000 S

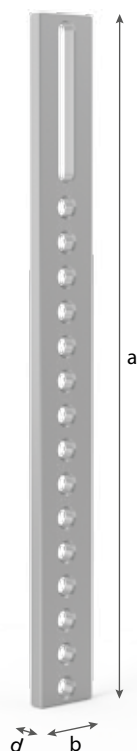

280434

280434.C

Leírás:

Az Univerzális típusú végállító 1000 S kifejezetten a nagyobb alkatrészek és munkadarabok rögzítésére szolgálnak, és erre a feladatra lettek tervezve. Az univerzális végállító könnyen és gyorsan beállítható a hosszúkás furat segítségével, valamint a fix furattal. A hosszúkás furat beállítása 0-200 mm között állítható.

Rendelhető krómozott kivitelben is mérőasztalokhoz, alumínium feldolgozáshoz és WIG-hegesztéshez.



	Hosszúság: (a)	Szélesség: (b)	MS: (d)	VB: (f)	Súly:	Cikkszám
Univerzális végállító 1000 S - 15 rendszerű furatok - csiszolt	1000 mm	100 mm	25 mm	200 mm	16,30 kg	2-280434 89,00 € ●
Univerzális végállító 1000 S - 15 rendszerű furatok - krómozott	1000 mm	100 mm	25 mm	200 mm	16,30 kg	2-280434.C ○

MS=Anyag vastagság; VB=beállítási határ;

● = Cikk raktári készletét mutatja / ○ = Cikk lesz legyártva

Beállító lemez

Leírás:

A beállító lemez pontos beállítást tesz lehetővé 10°-os lépcsőben vagy fokozatmentesen 0°-90° között az 1° precíziós skálának köszönhetően.

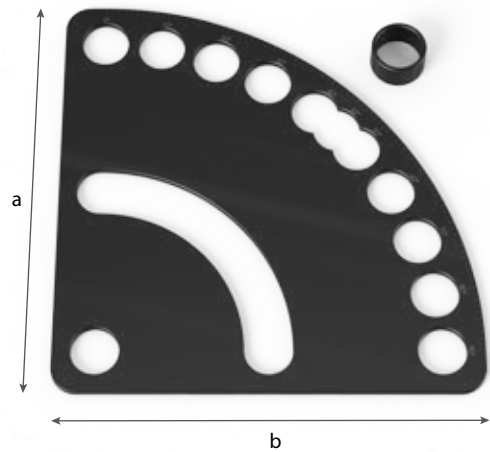

280455



280538

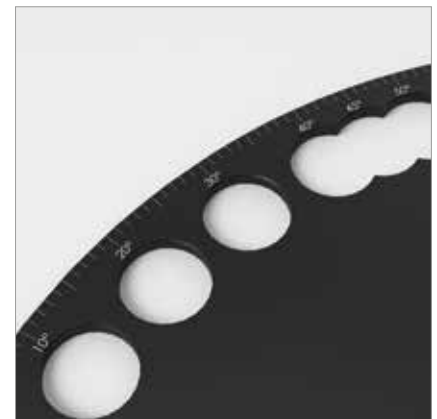
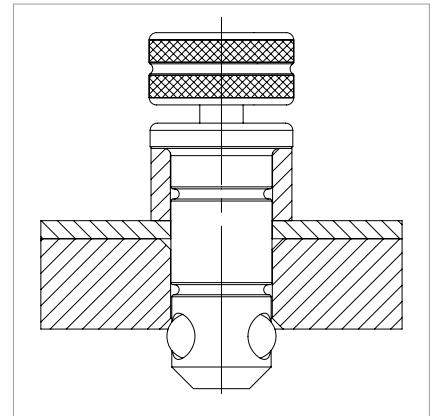

	Hosszúság: (a)	Szélesség: (b)	Magasság: (c)	Ø: (o)	MS: (d)	Súly:	Cikkszám
Beállító lemez - polírozott	250 mm	250 mm			5 mm	1,50 kg	2-280455 43,00 € ●
Távtartó persely - polírozott			20 mm	35 mm		0,05 kg	2-280538 7,00 € ●

MS=Anyag vastagság;

● = Cikk raktári készletét mutatja / ○ = Cikk lesz legyártva

Sík derékszög 175

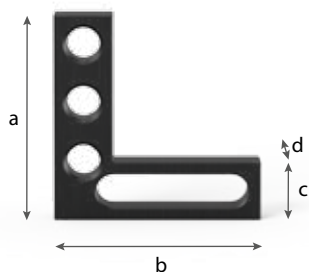

280445



280445.C

Leírás:

A sík derékszög 175 könnyen és erőteljesen rögzíthető a hosszúkas és a fix furatok felhasználásával. Ez azt jelenti, hogy számos rögzítési és illesztési mód elkészíthető. A sík derékszög szabadon beállítható 100 mm hosszúságban.

Rendelhető krómozott kivitelben is mérőasztalokhoz, alumínium feldolgozáshoz és WIG-hegesztéshez.

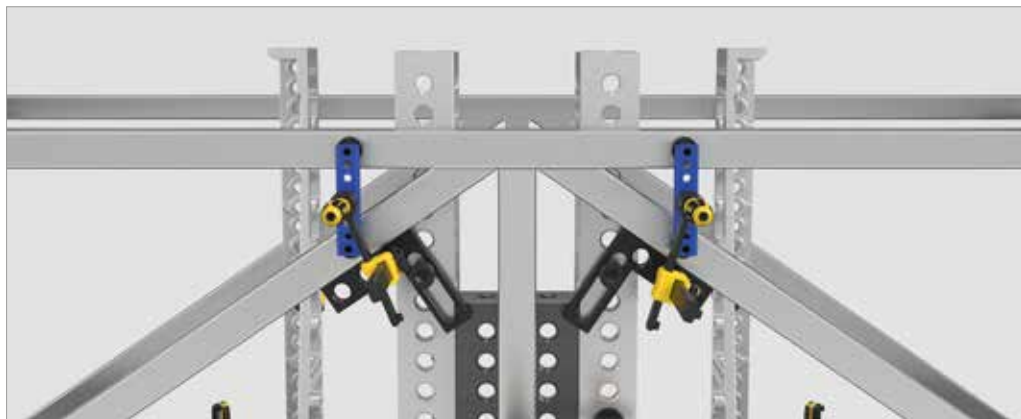

Hosszúság: (a) Szélesség: (b) Magasság: (c) MS: (d) Súly: Cikkszám

Sík derékszög 175 Kicsi

- 3 rendszerű furatok
- polírozott

175 mm 175 mm 50 mm 25 mm 1,85 kg 2-280445 ●

65,00 €

Sík derékszög 175 Kicsi

- 3 rendszerű furatok
- krómozott

175 mm 175 mm 50 mm 25 mm 1,85 kg 2-280445.C ○

MS=Anyag vastagság;

● = Cikk raktári készletét mutatja / ○ = Cikk lesz legyártva

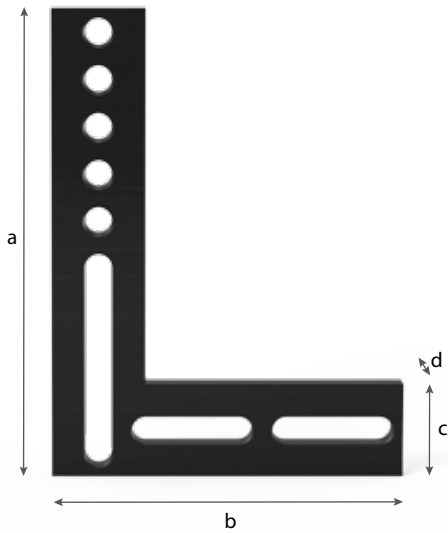

280444



280444.C

Leírás:

A sík derékszög 500 könnyen és erőteljesen rögzíthető a hosszúka és a fix furatok felhasználásával. Ez azt jelenti, hogy számos rögzítési és illesztési mód elkészíthető. A sík derékszög szabadon beállítható 200 mm hosszúságban.

Rendelhető krómozott kivitelben is mérőasztalokhoz, alumínium feldolgozáshoz és WIG-hegesztéshez.

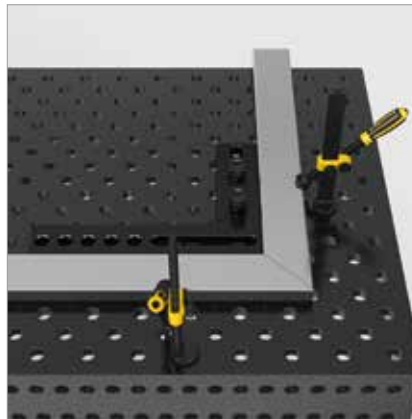

	Hosszúság: (a)	Szélesség: (b)	Magasság: (c)	MS: (d)	Súly:	Cikkszám
Sík derékszög 500 Nagy - 5 rendszerű furatok - polírozott	500 mm	375 mm	100 mm	25 mm	12,00 kg	2-280444 ● 91,00 €
Sík derékszög 500 Nagy - 5 rendszerű furatok - krómozott	500 mm	375 mm	100 mm	25 mm	12,00 kg	2-280444.C ○

MS=Anyag vastagság;

● = Cikk raktári készletét mutatja / ○ = Cikk lesz legyártva