

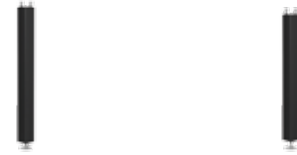

	Oldal
Asztallábak	486
Alap láb	488
Láb állítható magasságú / Láb beállítóval	490
Láb fékezhető görgővel / Beállítható láb fékezhető görgővel	492
Emelőkeret / Csatlakozó keret	494



Asztallábak

ASZTALLÁBAK FELSZERELÉSE:

Asztallábanként két hengeres furatú csavar és rugó kerül felszerelésre a furatba. Utána a csavarok meghúzása szükséges 150 Nm-rel.

Csavarok a szállítmány részei.

Kérjük kövesse a megadott felszerelési utasítást.

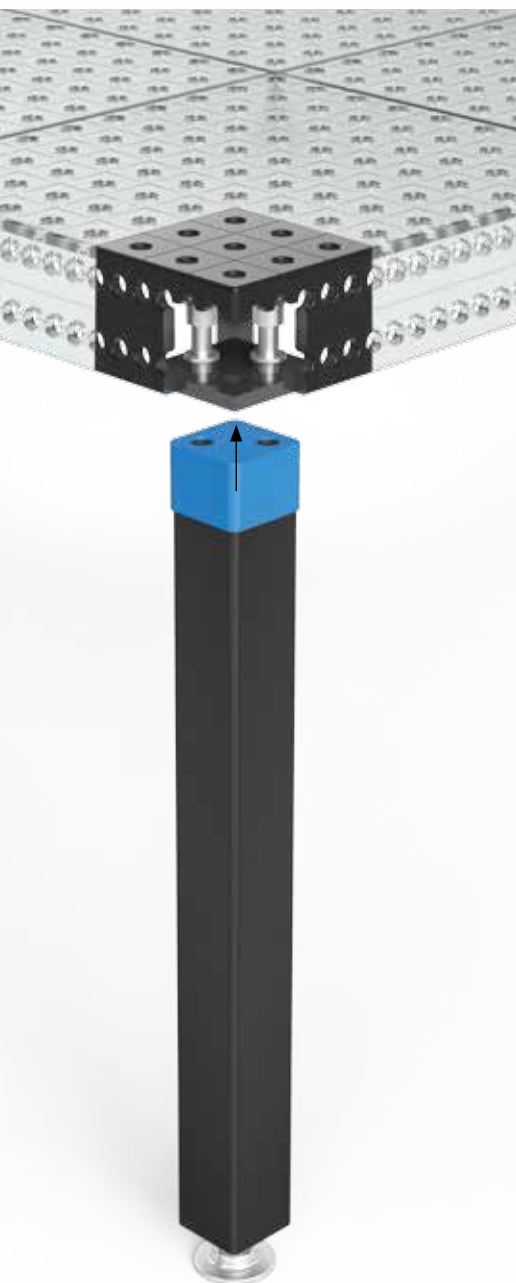

ALAP LÁB

oldal 488

VERZIÓ

750
850
Egyedi méret

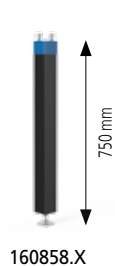

160858.X

Egy asztalláb
terhelhetősége:
1.000 kg

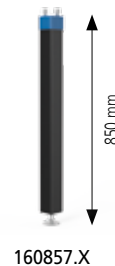

160857.X

Egy asztalláb
terhelhetősége:
1.000 kg

LÁB ÁLLÍTHATÓ MAGASSÁGÚ

oldal 490

VERZIÓ

550-950
Egyedi méret



160877.X

Egy asztalláb
terhelhetősége:
1.000 kg

LÁB BEÁLLÍTÓVAL

oldal 491

VERZIÓ

750
Egyedi méret



160875.X

Egy asztalláb
terhelhetősége:
1.000 kg

LÁB FÉKEZHETŐ GÖRGŐVEL

oldal 492

VERZIÓ

750
Egyedi méret

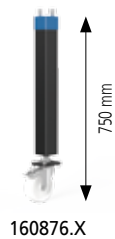

160876.X

Egy asztalláb
terhelhetősége:
200 kg

BEÁLLÍTHATÓ LÁB FÉKEZHETŐ GÖRGŐVEL

oldal 493

VERZIÓ

600-900
Egyedi méret



160879.X

Egy asztalláb
terhelhetősége:
200 kg

Asztallábak nem BASIC asztalokhoz.

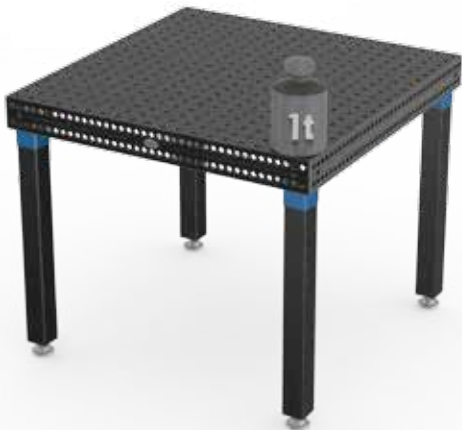

KAPACITÁS LÁBANKÉNT

SYS 16 hegesztőasztalnál a maximális terhelés lábanként 200-1.000 kg asztalláb típusától függően.

Matematikailag a teljes terhelés sokkal magasabb. Biztonsági okokból szükséges a maximális kapacitás betartása.

Ha nagyobb terhelési igény lép fel, kérjük lépjen kapcsolatba a gyártóval.

A MAXIMÁLIS BIZTOSNÁG ÉRDEKÉBEN:

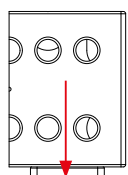

Megengedett terhelés:

erő iránya függőleges:
10 kN

erő iránya vízszintes:

Maximális stabilitás a speciális cső miatt (70x70 mm)

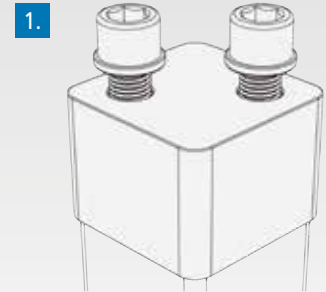

1. IMBUSZFEJŰ CSAVAR

- M16-os menettel
- Rugós gyűrűvel a biztonságért

2. PERSELY

Professional Extreme kivitel mint megkülönböztető jegy

3. ANYAGA

- alapcső 70x70 mm
- a nagyobb stabilitásért
- homokszórt

4. LÁB ALAPELEM

- Ø 70 mm
- az optimális nyomáelosztásért
- megfelelő szilárdság
- a nagyobb stabilitásért és biztonságért

5. MENETES ORSÓ

- M16 x1,5 finom menet (menetemelkedés 1,5 mm)
- 40 mm finom beállítás
- Önzáró anya a biztonságért

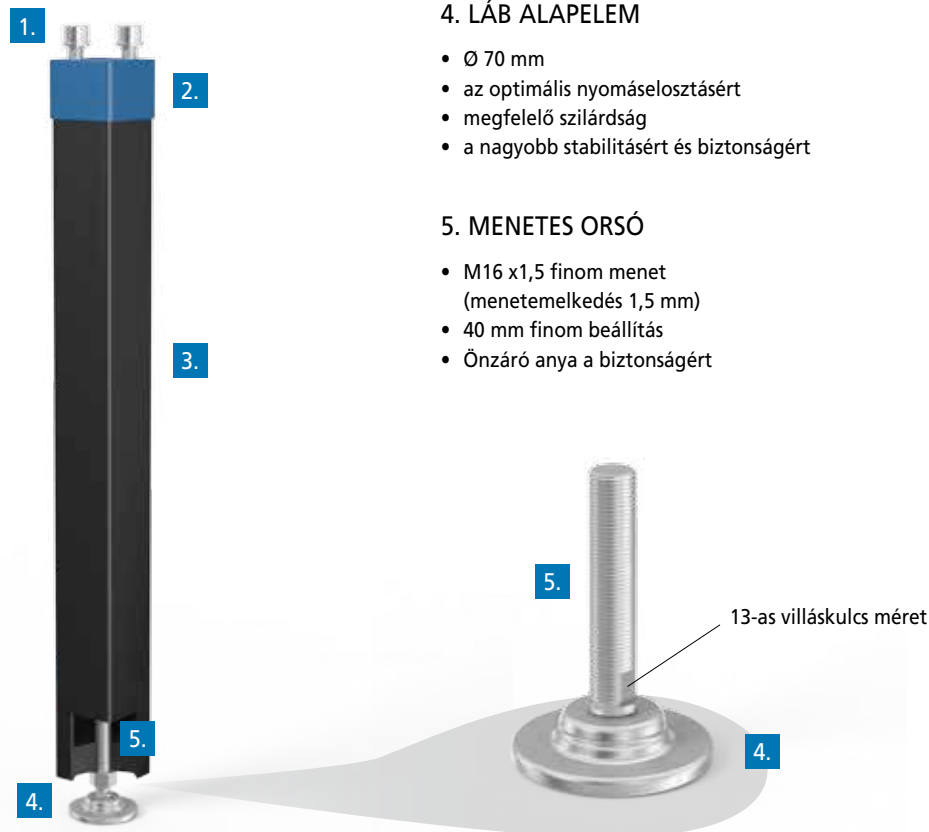

Alap láb

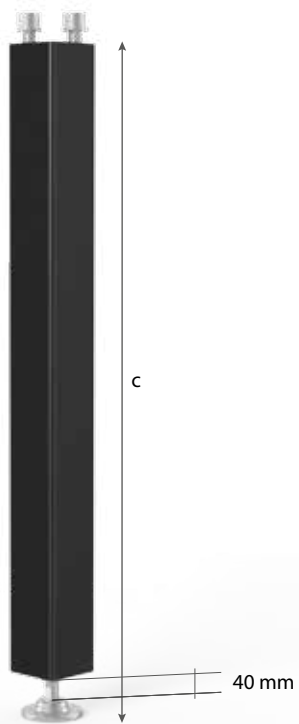

160858.X

160857.X

161856

160859.X

Leírás:

Az basic láb egység különböző méretekben rendelhető (egyedi méretekben is kérés szerint).

A súlyterhelése a lábnak maximum 1.000 kg és 40 mm-en beállítható (finom beállítás).

A lábhoz tartozó persely kettős funkcióval bír: megvédi a menetes orsót a szennyeződésektől és a sérülésektől, amelyeket a hegesztési melléktermékek okozhatnak.

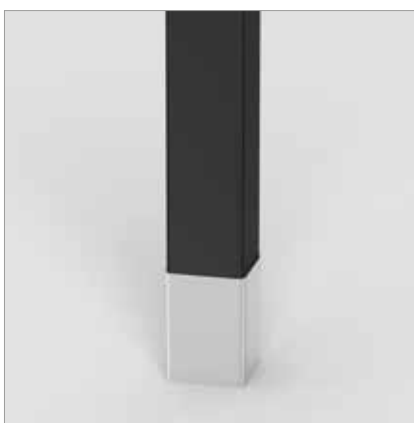

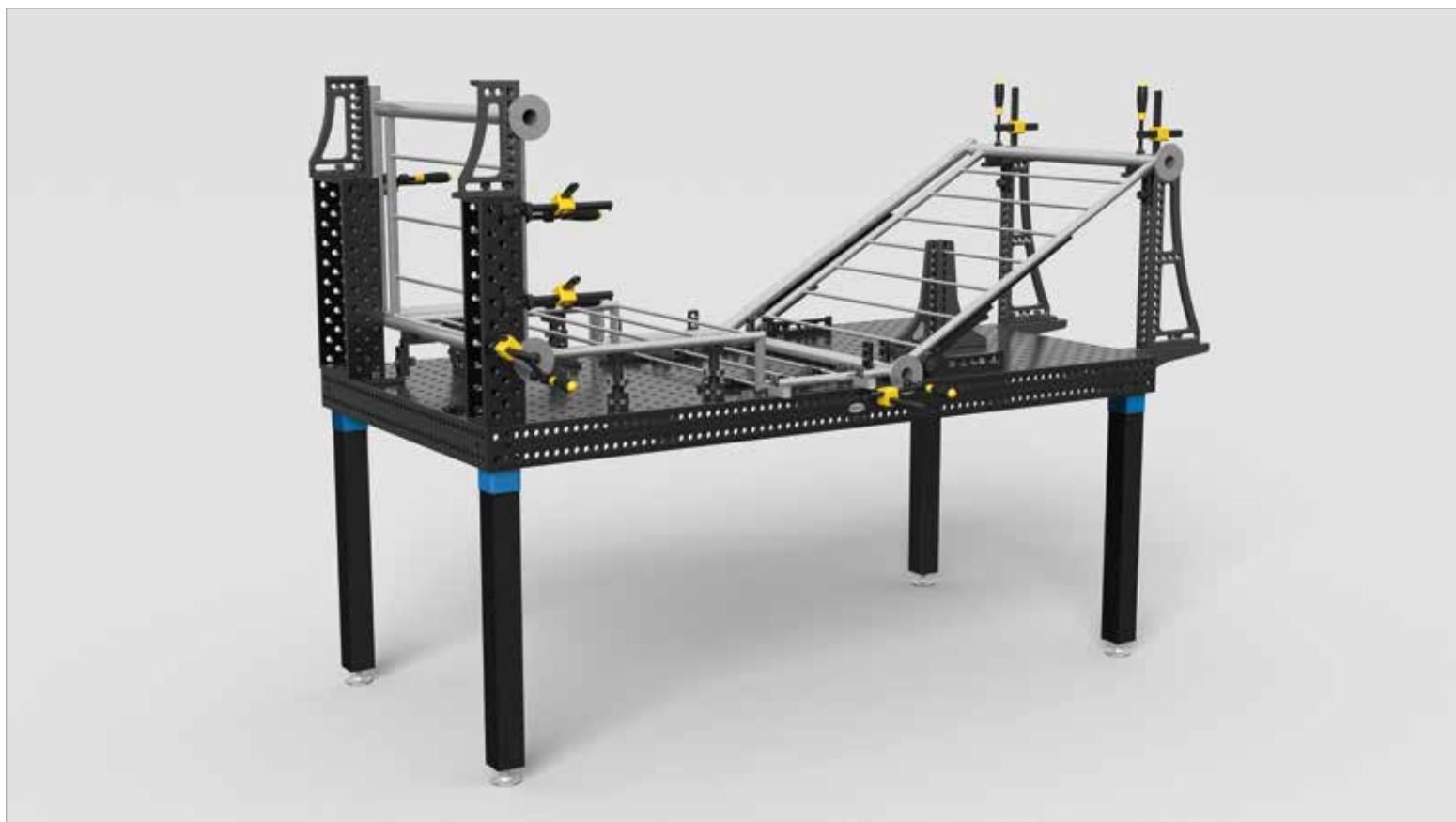

	Hosszúság: (a)	Szélesség: (b)	Magasság: (c)	Súly:	Cikkszám
Alap láb 750 - 40 mm finombeállítás	70 mm	70 mm	750 mm	6,10 kg	2-160858.X 54,00 € ●
Alap láb 850 - 40 mm finombeállítás	70 mm	70 mm	850 mm	6,70 kg	2-160857.X 54,00 € ●
További méretek rendelésre					○
Alap láb 815 - 50 mm finombeállítás - Basic hegesztőasztal standard láb magassága	70 mm	70 mm	815 mm	6,50 kg	2-161856 54,00 € ●
Persely asztallábakhoz - Alap asztallábakhoz / talajbiztosításhoz	70 mm	70 mm	100 mm	0,35 kg	2-160859.X 10,00 € ●

● = Cikk raktári készletét mutatja / ○ = Cikk lesz legyártva

Láb állítható magasságú

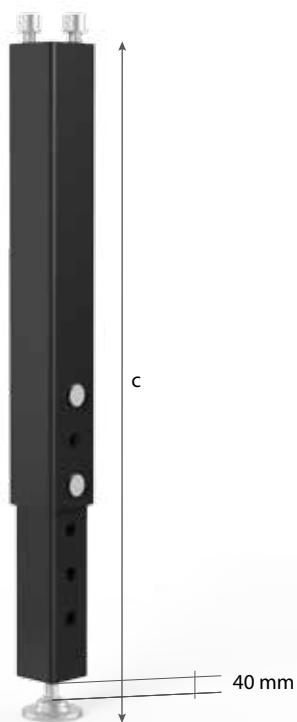

160877.X

Leírás:

Az asztal lába magasságban 550-950 mm között állítható, a terhelési kapacitás 1000 kg. A másodlagos rögzítőcsavar még nagyobb stabilitást biztosít. A láb finoman beállítható 40 mm-ig.



	Hosszúság: (a)	Szélesség: (b)	Magasság: (c)	Súly:	Cikkszám
Láb állítható magasságú 550-950 - 40 mm finombeállítás	70 mm	70 mm	550-950 mm	7,00 kg	2-160877.X ● 101,00 €
További méretek rendelésre					○

● = Cikk raktári készletét mutatja / ○ = Cikk lesz legyártva

Láb beállítóval

Leírás:

Az aszta lába talajbeállítóval 1.000 kg terhelési kapacitással rendelkezik és lehetővé teszi a különböző talaviszonyok melletti pontos és biztos beállítást. A láb 50 mm-ig beállítható (ez finom beállítást jelent).

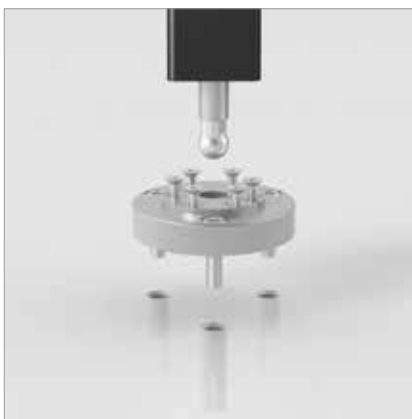
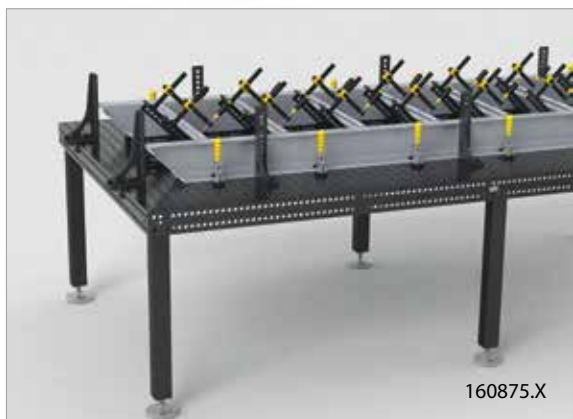
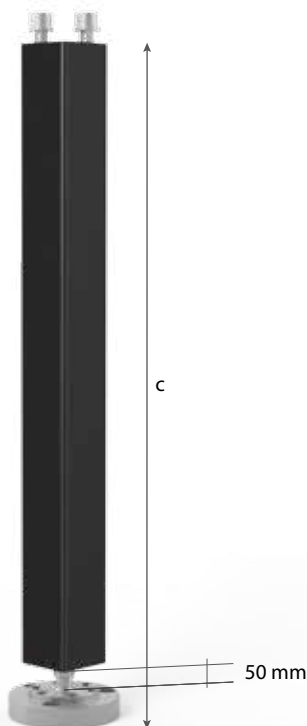

	Hosszúság: (a)	Szélesség: (b)	Magasság: (c)	Ø: (o)	Súly:	Cikkszám
Láb beállítóval 750 - 50 mm finombeállítás	70 mm	70 mm	750 mm		8,30 kg	2-160875.X 108,00 € ●
Láb beállítóval 850 - 50 mm finombeállítás	70 mm	70 mm	850 mm		9,30 kg	2-160873.X 108,00 € ○
Láb beállítóval 815 - 50 mm finombeállítás - Basic hegesztőasztal standard láb magassága	70 mm	70 mm	815 mm		9,10 kg	2-160874.X 110,00 € ○
Lemez talajbiztosításhoz - Láb lemezzel átcserélhető a standard láb és az állítható magasságú láb			130 mm	120 mm	2,50 kg	2-160868 ○

● = Cikk raktári készletét mutatja / ○ = Cikk lesz legyártva

Láb fékezhető görgővel

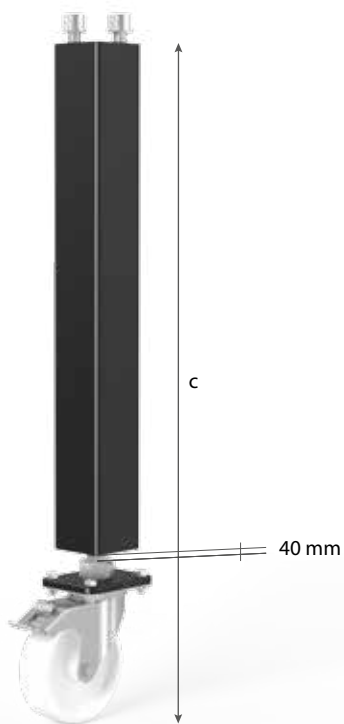

160876.X

161855

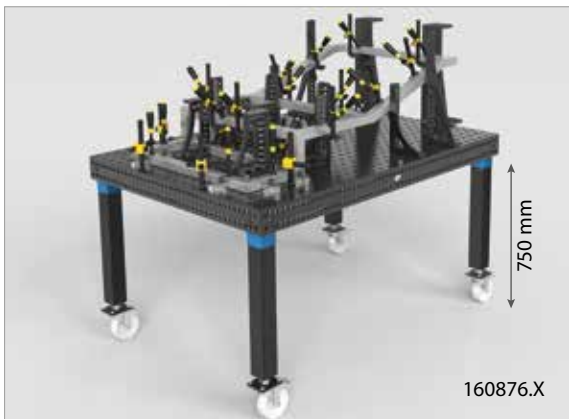

160876.X



161855



161855

Leírás:

Az asztalokhoz tartozó fékezhető görgős láb maximális terhelhetősége 200 kg görgőnként. Minden egyes láb a távtartó lemez forgatásával beállítható körülbelül 40 mm-el (finom beállítás) az orsó szintén megerősített anyagból készül.

Hosszúság: (a) Szélesség: (b) Magasság: (c) Súly: Cikkszám

Láb fékezhető görgővel 750

- 40 mm finombeállítás

70 mm

70 mm

750 mm

7,00 kg

2-160876.X

107,00 €



Láb fékezhető görgővel 815

- 50 mm finombeállítás

- Basic hegesztőasztal standard láb magassága

70 mm

70 mm

815 mm

7,50 kg

2-161855

107,00 €



További méretek rendelésre



● = Cikk raktári készletét mutatja / ○ = Cikk lesz legyártva

Beállítható láb fékezhető görgővel

Leírás:

Az asztalokhoz tartozó fékezhető görgős láb maximális terhelhetősége 200 kg görgőnként. Minden egyes láb a távtartó lemez forgatásával beállítható körülbelül 40 mm-el (finom beállítás).

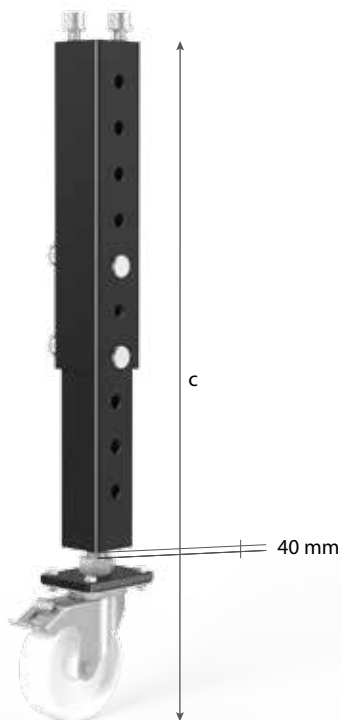

160879.X

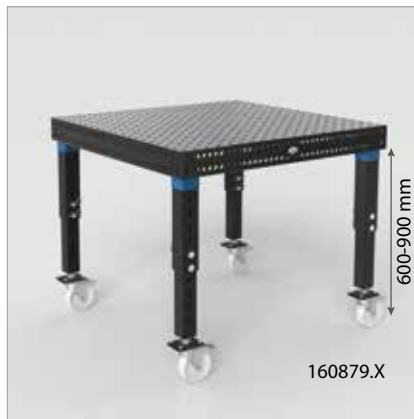

	Hosszúság: (a)	Szélesség: (b)	Magasság: (c)	Súly:	Cikkszám
Beállítható láb fékezhető görgővel 600-900 - 40 mm finombeállítás	70 mm	70 mm	600-900 mm	8,00 kg	2-160879.X 133,00 € ●
További méretek rendelésre					○

● = Cikk raktári készletét mutatja / ○ = Cikk lesz legyártva

Emelőkeret hidraulikus 16-as rendszerhez



Leírás:

A villás emelőkeret segítségével az igény szerint állíthatja be a hegesztőasztalát hidraulika segítségével. Különösen a nehéz alkatrészeknél veheti hasznát. Ez az emelőszerkezet nagymértékben megkönnyíti és leegyszerűsíti az Ön munkáját.

Külön kérésre egyedi terhelhetőséggel és méretben is rendelhető.

A bemeneti és tápkábel hosszúsága 3 m. Az emelőplatform minimum magassága megegyezik az alpmagassággal. A maximum magasság a minimum magasság és a lökethosszból adódik össze. Az emelőplatform mérete hegesztőasztal nélkül értendő.

Cikkszám

Emelőkeret hidraulikus 16-as rendszerhez

- Kérjük kérjen árat a 28-as rendszerhez és méretekhez. Ezek a 16-os rendszerhez valók.

● = Cikk raktári készletét mutatja / ○ = Cikk lesz legyártva

Csatlakozó keret 16 rendszerhez

Leírás:

A csatlakozókeret egy biztos és elmozdulásmentes rögzítési módot biztosít a hegesztőasztal számára. Robosztus mérete biztosítékot jelent a hatékony rögzítésre. A pontos és gyors beállítás könnyen elvégezhető.

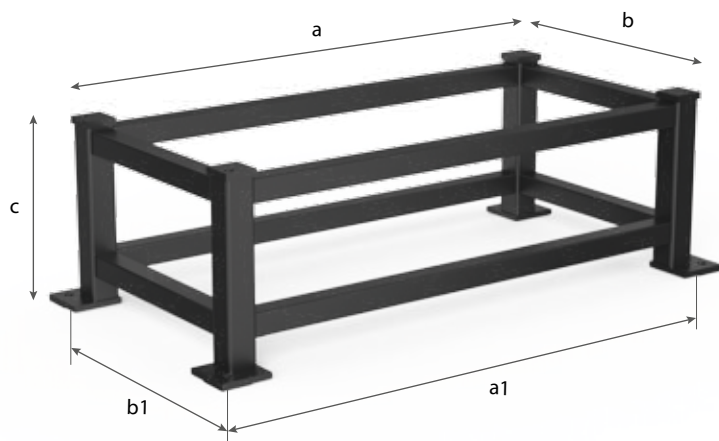

Cikkszám

Csatlakozó keret 16 rendszerhez

- Kérjük kérjen árat a 28-as rendszerhez és méretekhez. Ezek a 16-os rendszerhez valók.

● = Cikk raktári készletét mutatja / ○ = Cikk lesz legyártva