



	Oldal
Prizmák	580
Variálható prizma Ø 50 / Prizma Ø 80	582
Prizma hosszabbító / Csavartámaszték	584
Távtartó készlet 7 darabos / Szorító kúp	586



Prizmák & Támasztók

Minden 16 prizma rendszerben van egy becsavarható csomk ami szükség esetén eltávolítható.

Becsavarható csomkot és a süllyesztett csavart minden prizma tartalmazza.

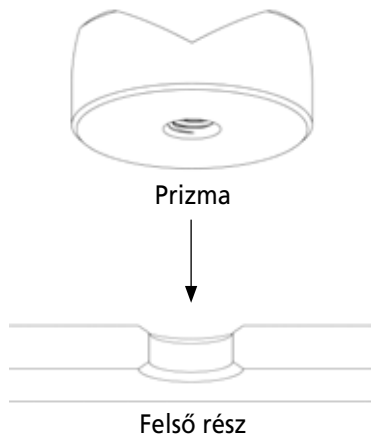

VAGY:

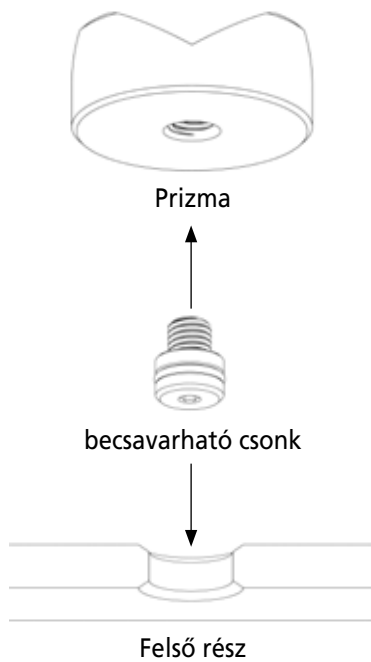

VARIÁLHATÓ PRIZMA Ø 50 90° / 120°

oldal 582

VERZIÓ

polírozott
Alumínium
Polyamid



160645.1

PRIZMA Ø 80 120°

oldal 583

VERZIÓ

polírozott
Alumínium
Polyamid

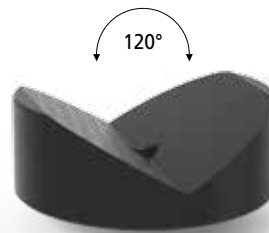

160652.1

PRIZMA HOSSZABBÍTÓ

oldal 584

Be lehet csavarni gyorsan és biztonságosan minden prizmához.





FURATBA ILLESZTHETŐ CSONKKAL

A becsavarható csaprésszel rendelkező prizmák minden furatban használhatóak a 16-os rendszerben és megfelelő tartást biztosítanak a csöveknek.



CSAVAROS CSONK NÉLKÜLI PRIZMA AZ ASZTALON

Minden prizma a 16-os rendszerben használható a becsavarható csaprésszel nélkül is és a furatrendezéstől függetlenül pozicionálható az asztalon.

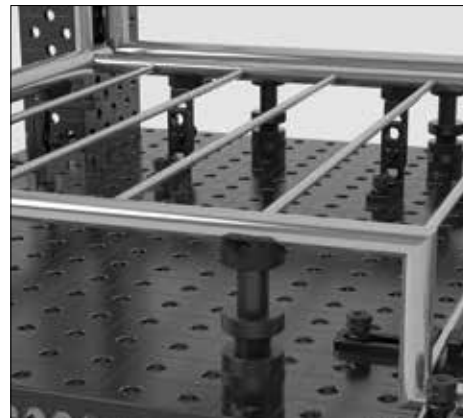

PRIZMAHOSSZABÍTÓVAL

Szükség esetén a prizmahosszabító becsavarással rögzíthető. Ez lehetővé teszi, hogy különböző magasságokban lehessen rögzíteni a prizmát a távtartókkal és támasztó tárcsákkal. A csavaros támasztóval számtalan pozicionálás elérhető.

Lásd támasztó szet (cikkszám: 160821) vagy csavar támasztó (cikkszám: 160822).

Termék videója megtekinthető:

www.siegmund/V160645

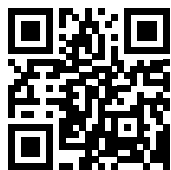

Variálható prizma Ø 50 90°/120° becsavarozva

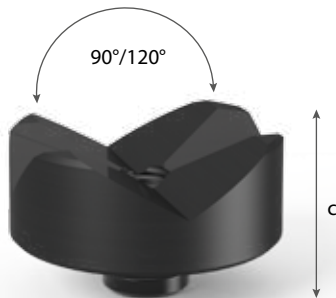

160645.1



160645.1.A



160645.1.P



160641

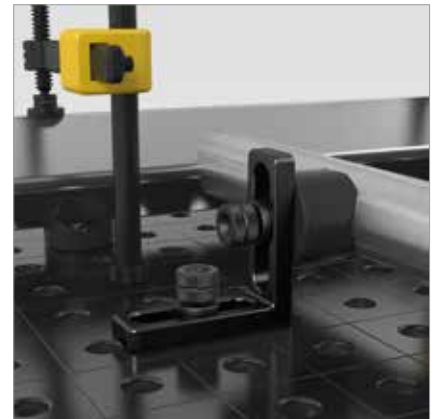

Leírás:

A vario prizma Ø 50 a sokrétű felhasználhatósága miatt nagyon hatékonyan alkalmazható. A 90° és 120° szögek miatt kompatibilis a csavarokkal és a 45° derékszögekkel. A prizma minden 16 mm-es furatban használható és alkalmas csövek beállítására 80 mm-es átmérőig.

A prizma rögzítőcsonkkal könnyedén rögzíthető az asztal furataiba. A prizma áthelyezéséhez egyszerűen csak csavarja le a prizmát a rögzítőről. Szükség esetén a prizma magassági hosszabbító elemekkel fokozható.

A poliamid prizma a karcolásra hajlamos anyagoknál használható.

	Magasság: (c)	Ø: (o)	Súly:	Cikkszám
Variálható prizma Ø 50 90°/120° becsavarozva - polírozott - a M10-es prizmahosszabbítóhoz cikkszám: 160649	20 mm	50 mm	0,21 kg	2-160645.1 ● 32,00 €
Variálható prizma Ø 50 90°/120° becsavarozva - Alumínium - a M10-es prizmahosszabbítóhoz cikkszám: 160649	20 mm	50 mm	0,07 kg	2-160645.1.A ● 44,00 €
Variálható prizma Ø 50 90°/120° becsavarozva - Polyamid - a M10-es prizmahosszabbítóhoz cikkszám: 160649	20 mm	50 mm	0,03 kg	2-160645.1.P ● 42,00 €
Variálható prizma Ø 50 90°/120° csonek nélkül - polírozott - a prizmák a csavarokkal rögzíthetőek	35 mm	50 mm	0,39 kg	2-160641 ● 33,00 €

● = Cikk raktári készletét mutatja / ○ = Cikk lesz legyártva

Az acél gallér alumínium vagy polyamide verzióban is rendelhető.

Prizma Ø 80 120° becsavarozva

Leírás:

A prizma Ø 80 a magas funkcionalitása és ergonómikus tervezése és kialakítása miatt nagyon sokrétűen használható. Minden 16 mm-es furatba könnyen illeszthető és használható egészen a 120 mm csőátmérőig.

A prizma rögzítőcsomakkal könnyedén rögzíthető az asztal furataiba. A prizma áthelyezéséhez egyszerűen csak csavarja le a prizmát a rögzítőről. Szükség esetén a prizma magassági hosszabbító elemekkel fokozható.

A poliamid prizma a karcolásra hajlamos anyagoknál használható.

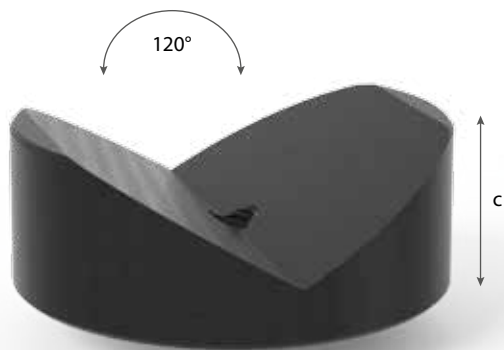

160652.1



160652.1.A



160652.1.P

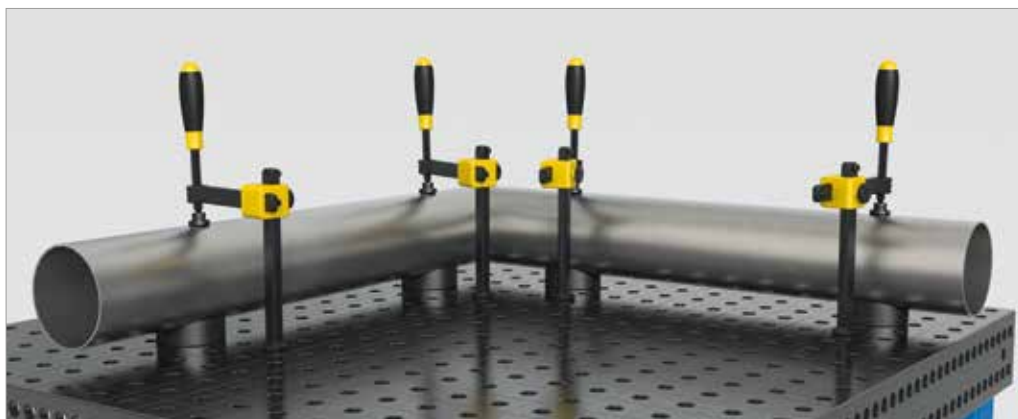

	Magasság: (c)	Ø: (o)	Súly:	Cikkszám
Prizma Ø 80 120° becsavarozva - polírozott - a M10-es prizmahosszabbítóhoz cikkszám: 160649	30 mm	80 mm	0,77 kg	2-160652.1 ● 35,00 €
Prizma Ø 80 120° becsavarozva - Alumínium - a M10-es prizmahosszabbítóhoz cikkszám: 160649	30 mm	80 mm	0,77 kg	2-160652.1.A ● 54,00 €
Prizma Ø 80 120° becsavarozva - Polyamid - a M10-es prizmahosszabbítóhoz cikkszám: 160649	30 mm	80 mm	0,77 kg	2-160652.1.P ● 54,00 €

● = Cikk raktári készletét mutatja / ○ = Cikk lesz legyártva

Az acél gallér alumínium vagy polyamide verzióban is rendelhető.

Prizma hosszabbító

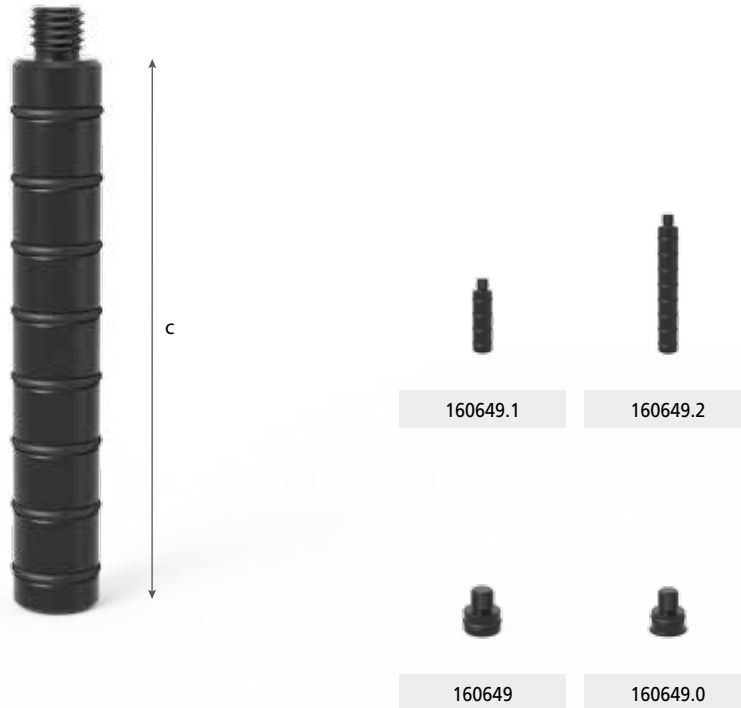

Leírás:

A prizma hosszabbító könnyen és gyorsan becsavarható minden prizmába és lehetőséget biztosít a prizma eltérő magasságú beállítására akár a távtartók kombinációjával (cikkszám: 280821). A csavaros támasztóval (cikkszám: 280822) számos variáció beállítható.

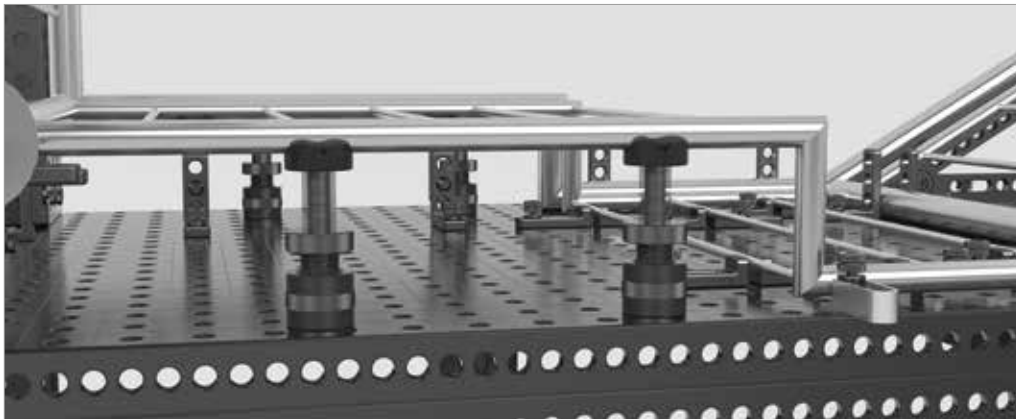

	Hosszúság: (a)	Ø: (o)	Súly:	Cikkszám
Prizma hosszabbító 50 - polírozott	50 mm	16 mm	0,08 kg	2-160649.1 ● 15,00 €
Prizma hosszabbító 100 - polírozott	100 mm	16 mm	0,15 kg	2-160649.2 ● 20,00 €
Prizma csavar gallér - polírozott	19 mm	16 mm	0,02 kg	2-160649 ● 6,00 €
Speciális csavar - 16-os rendszerű prizmákhoz	20 mm	16 mm	0,02 kg	2-160649.0 ● 6,00 €

● = Cikk raktári készletét mutatja / ○ = Cikk lesz legyártva

Külön kérés esetén a termékek alumínium vagy polyamid verzióban is rendelhetőek.

Csavartámaszték

Leírás:

A csavarok pontos beállításához lett kifejlesztve 50-70 mm között. Különösen jól használható prizmával vagy más támasztóelemekkel.



160822

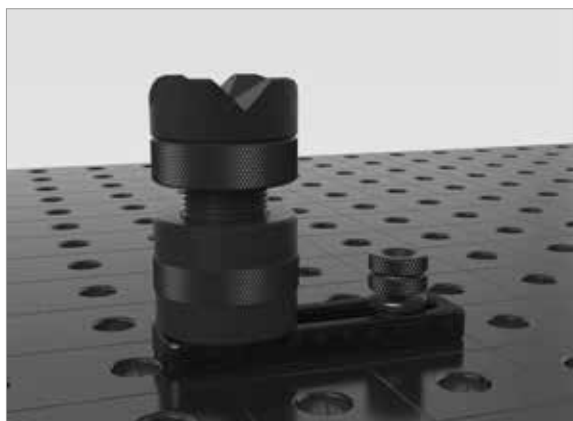

Magasság: (c)	Ø: (o)	Súly:	Cikkszám
50-70 mm	50 mm	0,71 kg	2-160822 ● 29,00 €

Csavartámaszték Ø 50
- polírozott

● = Cikk raktári készletét mutatja / ○ = Cikk lesz legyártva

Távtartó készlet 7 darabos



160821



160821.1



160821.2

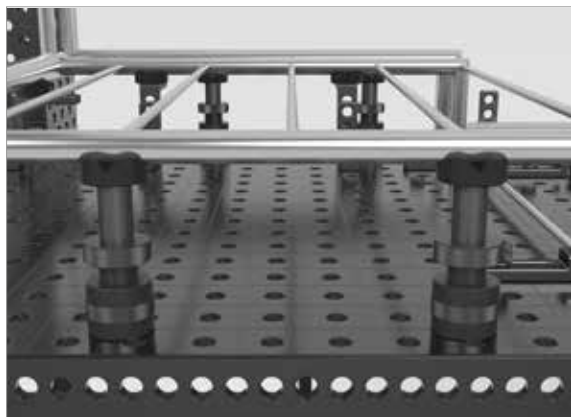

Leírás:

A polírozott távtartó készlet (7db-os) különböző magasságokban létrehozható támasztási felületek lehetőségét biztosítja. Az egyedi elemek használhatóak 1-60 mm közötti magassági beállításokhoz. A legkisebb lépésegység az 1 mm a precíz beállításokhoz, minden távtartó oldalán a mérete megtalálható feliratozva. A távtartók az O-gyűrű segítségével könnyen beállíthatók. Ez a készlet szintén kompatibilis minden rendszerfurattal és a támasztók belsejében lévő M10-es menettel, vagyis akár prizmák és csavarok is rögzíthetőek.

	Magasság: (c)	Ø: (o)	Súly:	Cikkszám
Távtartó készlet 7 darabos - polírozott	65 mm	25 mm	0,17 kg	2-160821 33,00 €
Támasztó torony - polírozott	65 mm	25 mm	0,09 kg	2-160821.1 17,00 €
Távtartó készlet - Gyűrűméretek: 1 / 2 / 3 / 5 mm 10 / 20 mm		25 mm	0,08 kg	2-160821.2 17,00 €

● = Cikk raktári készletét mutatja / ○ = Cikk lesz legyártva

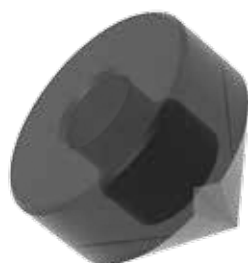

160670

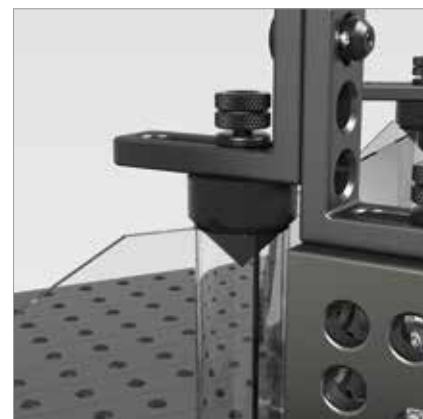
**Leírás:**

Egyszerű csatlakoztatáshoz, négyzet, kör vagy ovális csövekhez, egészen < 45 mm átmérőig.

Magasság: (c)	Ø: (o)	Súly:	Cikkszám
40 mm	45 mm	0,26 kg	2-160670 • 13,00 €

Szorító kúp
- polírozott

● = Cikk raktári készletét mutatja / ○ = Cikk lesz legyártva

Külön kérés esetén a termékek alumínium vagy polyamid verzióban is rendelhetőek.