



Oldal 734
Sub Table Box 16-as rendszerhez



Oldal 736
Szerszámkocsi



Oldal 737
Szerszámtartó

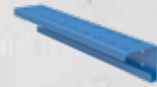

Oldal 738
Szerszámtartó modul persellyel



Oldal 739
Hegesztő védőfal



Oldal 740
Kefe Ø 17 védőkupakkal



Oldal 741
Hegesztőpisztoly tartó



Oldal 742
Inbuszkulcs 4



Oldal 743
Földelés Komfort



Oldal 744
**Standard asztali satu 100
16-as rendszerhez**



Oldal 744
**Prémium satu 100
16-as rendszerhez / 22 / 28**



Oldal 744
**Standard asztali satu 125
16-as rendszerhez / 22 / 28**



Oldal 744
**Prémium satu 125
16-as rendszerhez / 22 / 28**



Oldal 746
**Emelőfűl rögzítőlemezzel 700 kg
terhelési kapacitás**



Oldal 746
Emelőfűl nitridált



Sub Table Box

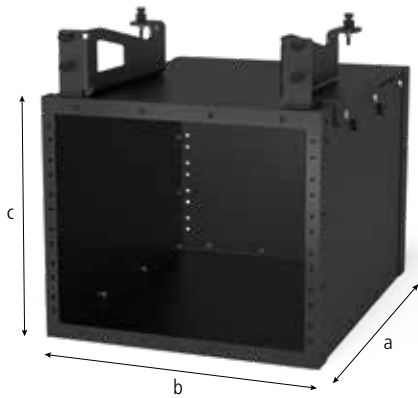

160900



161900



004200



004205



004210



004215

Leírás:

A Siegmund ST Box segítségével mindig megtalálja a szerszámokat. Hozzon létre tárolóhelyet és rendezettséget a hegesztőasztalnál.

ST Box maximum kb.100 kg. Minden fiók kb. 50 kg.

A teljesen zárt tok védi a fiókok tartalmát a szennyeződésektől és a hegesztési varratoktól.

A hegesztőasztal méretétől vagy a bordázattól függetlenül a ST Box minden Siegmund hegesztőasztalához csatlakoztatható

Minden szállítmányhoz összeszerelési utasításokat is kap. A szerelés után könnyen csatlakoztatható a ST doboz a hegesztőasztalhoz.



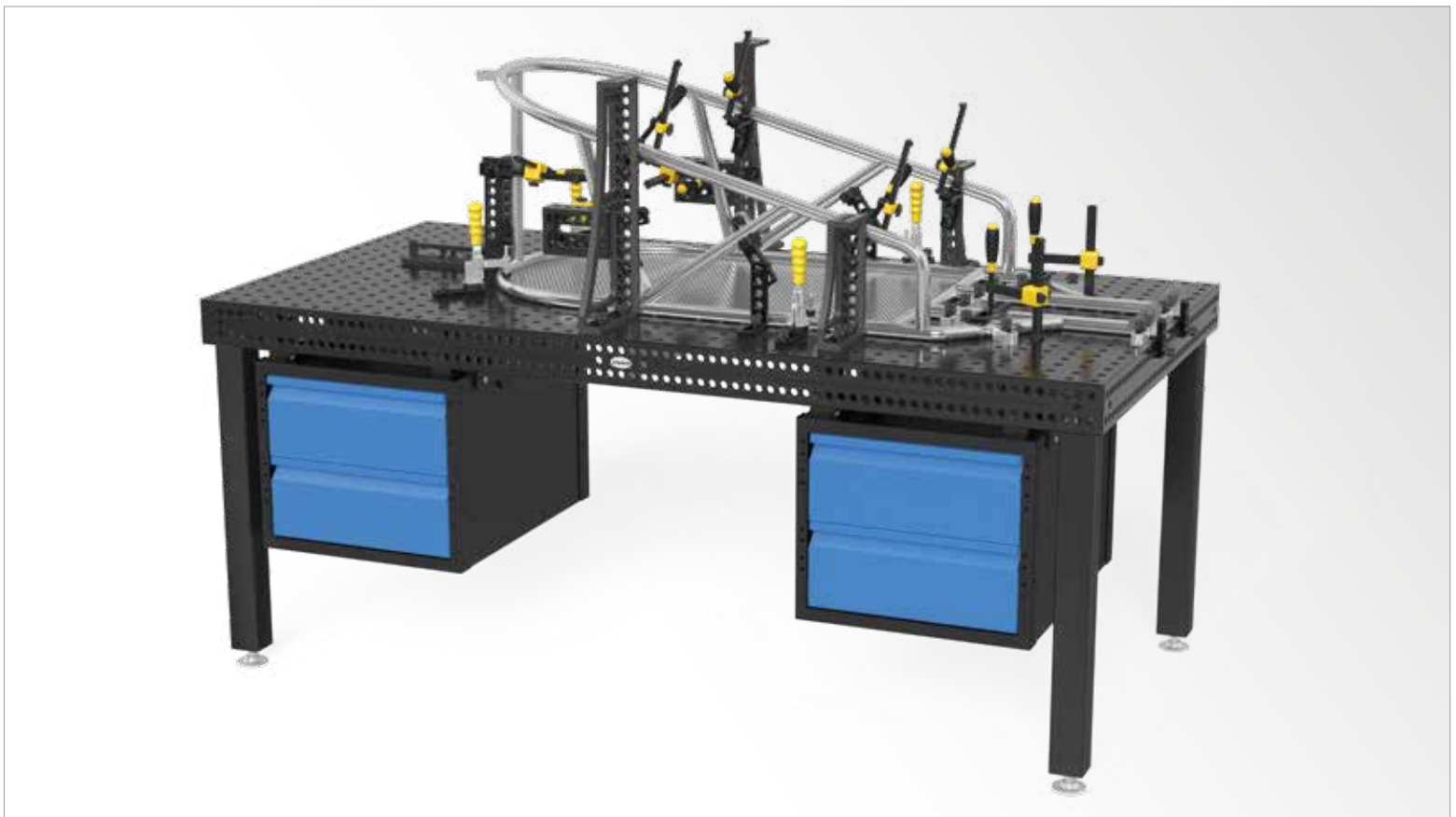

	Hosszúság: (a)	Szélesség: (b)	Magasság: (c)	Súly:	Cikkszám
Sub Table Box 16-as rendszerhez - lakozott	630 mm	510 mm	420 mm	34,76 kg	2-160900 294,00 € ●
Sub Table Box mert Rendszer 16 Basic - lakozott	630 mm	510 mm	420 mm	34,53 kg	2-161900 294,00 € ●
Fiók 60 mm	590 mm	400 mm	60 mm	7,10 kg	2-004200 119,00 € ●
Fiók 120 mm	590 mm	400 mm	120 mm	8,70 kg	2-004205 136,00 € ●
Fiók 180 mm	590 mm	400 mm	180 mm	9,10 kg	2-004210 146,00 € ●
Fiók 240 mm	590 mm	400 mm	240 mm	9,50 kg	2-004215 156,00 € ●

● = Termék raktáron van; ○ = Termék rendelés után kerül legyártásra; Magyarázat 84 oldalon



Szerszámkocsi

Leírás:

Szerszámkocsi az ön szerzőmáinak a biztonságos és hatékony tároló helye. Könnyű és gyors áttekinthetőséget biztosít a szerzőmokról. A nagy derékszögek biztonságosan tárolhatók a belsejében. Görgők segítségével a szerzőmok gyorsan szállíthatók a különböző felhasználási helyekre.

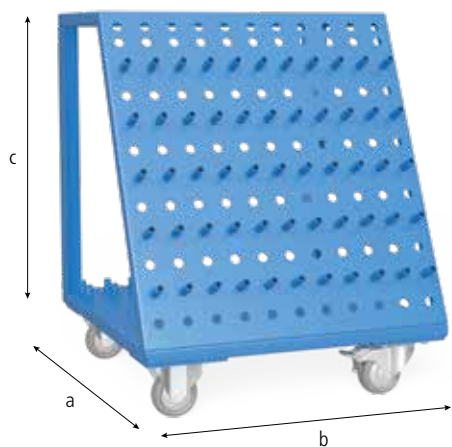

160910



	Hosszúság: (a)	Szélesség: (b)	Magasság: (c)	Súly:	Cikkszám
Szerszámkocsi - lakozott - Max.összes súly 240 kg	555 mm	560 mm	680 mm	30,00 kg	2-160910 505,00 €

● = Termék raktáron van ; ○ = Termék rendelés után kerül legyártásra; Magyarázat 84 oldalon

Szerszámtartó

Leírás:

Ezzel a szerszámfalal a Siegmund szerszámok gyorsan mindig kéznél vannak. Asztalra vagy a falra csavarozható.

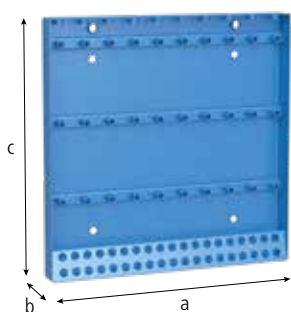

160912



Hosszúság: (a)	Szélesség: (b)	Magasság: (c)	Súly:	Cikkszám
500 mm	50 mm	500 mm	7,40 kg	2-160912 207,00 € ●

Szerszámtartó
- lakozott

● = Termék raktáron van; ○ = Termék rendelés után kerül legyártásra; Magyarázat 84 oldalon



Moduláris szerszámtartó

Leírás:

A moduláris szerszámelemmel összeállíthatja a saját szerszámelemét több elem és alkatrész felhasználásával. A 160930-as modul (16-as rendszerű tartóval) használható csavaros rögzítőhöz, prizmákhoz és csavarokhoz. A 160931-es modul (tartó nélkül) csak rögzítőkhöz és csavarokhoz használható. A 160936-as elem alkalmazásával minden alkatrészt a 16-as furatba helyezhet.

A szükséges tartó hátelem nem része a készletnek. Véleményünk szerint a minimum 5 cm vastagságú betét (hát) lemez ismételt ragasztása szükséges.

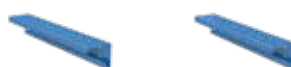
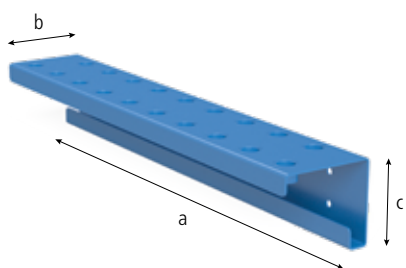

160930

160931



160936

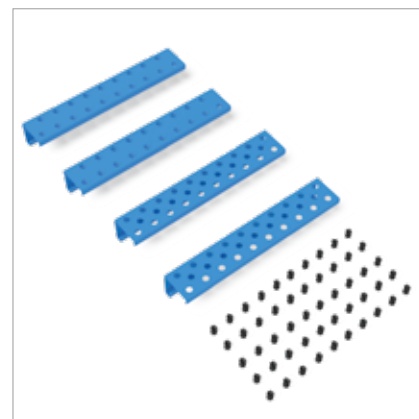
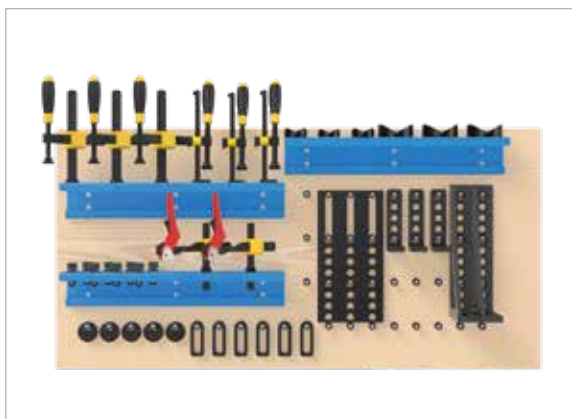

	Hosszúság: (a)	Szélesség: (b)	Magasság: (c)	Ø: (o)	Súly:	Cikkszám
Szerszámtartó modul persellyel - lakozott	500 mm	80 mm	90 mm	16 mm	1,90 kg	2-160930 61,00 €
Szerszámtartó modul persely nélkül - lakozott	500 mm	80 mm	90 mm	16 mm	1,60 kg	2-160931 43,00 €
Csapszeg szerszámtartó modulhoz - polírozott - 10 db-os csomag	22 mm			16 mm	0,01 kg	2-160936.10 12,00 €
Készlet Szerszámtartó modul - következőket tartalmazza: 2x 160930, 2x 160931, 5x 160936.10						2-160930.Set 219,00 €

● = Termék raktáron van ; ○ = Termék rendelés után kerül legyártásra; Magyarázat 84 oldalon

Hegesztő védőfal

Leírás:

Hegesztő védőfal a hegesztőasztalt két külön munkaterületre osztja. A követelményeknek és az igényeknek megfelelően határozhatja meg az egyes munkaterületek nagyságát. A védőfal egymás melletti munkaterületeket megvédi a hegesztési melléktermékektől. Horganyzott lemezből készül és 2 csavarral rögzíthető. (Védőfal nem karcolásmentes anyagból készül).

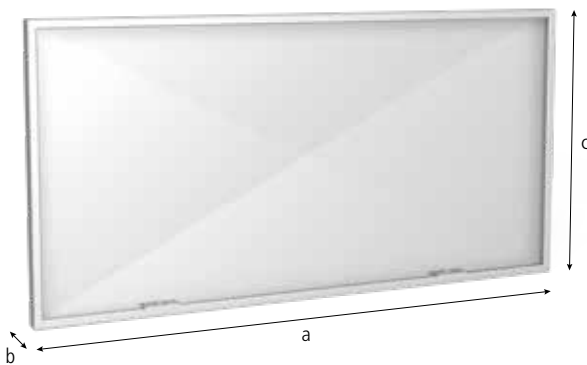

280980



000520



	Hosszúság: (a)	Szélesség: (b)	Magasság: (c)	Ø: (o)	Súly:	SK:	AM:	ZK:	Cikkszám
Hegesztő védőfal - egyedi színekben felár mellett rendelhető	1600 mm	50 mm	800 mm		23,00 kg				2-280980 158,00 €
Kombinált gyorsrögzítő csavar rövid 28 -> 16 - polírozott	75 mm			40 mm	0,32 kg	55,00 kN	10,00 Nm	10,00 kN	2-000520 46,00 €

SK=Nyírószilárdság; AM=Meghúzási Nyomaték; ZK=Feszítőerő; ● = Termék raktáron van ; ○ = Termék rendelés után kerül legyártásra; Magyarátat 84 oldalon



Kefe

Leírás:

Kefe 17 mm átmérőjű kifejezetten a 16 mm-es furatok tisztítására lett kialakítva. A kefével a szennyeződések könnyen és hatékonyan eltávolíthatók.

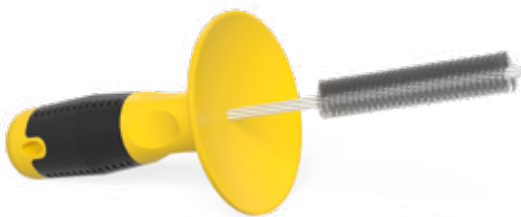

160820

160820.10



Ø: (o)	Súly:	Cikkszám
17 mm	0,05 kg	2-160820 • 14,00 €
17 mm	0,05 kg	2-160820.10 • 53,00 €

Kefe Ø 17 védőkupakkal
- védőkupakkal

Kefe Ø 17 Furathoz / 10 darabos csomag

● = Termék raktáron van; ○ = Termék rendelés után kerül legyártásra; Magyarázat 84 oldalon

Hegesztőpisztoly tartó**Leírás:**

Hegesztőpisztoly tartó bármilyen rendszerfuratba illeszthető és kényelmes és biztonságos tartót biztosít a hegesztőnek.

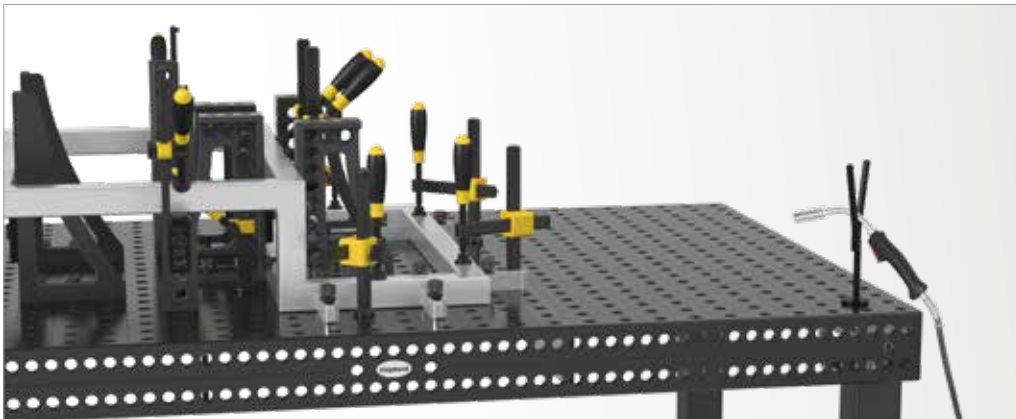

160920

Hegesztőpisztoly tartó
 - polírozott

Magasság: (c)	Súly:	Cikkszám
200 mm	0,27 kg	2-160920 • 20,00 €

● = Termék raktáron van; ○ = Termék rendelés után kerül legyártásra; Magyarázat 84 oldalon



Inbuszkulcs

Leírás:

Inbuszkulcs 4 gyors és biztonságos eszköz a rögzítőcsavarok meghúzásához.
Inbuszkulcs 4 tökéletes, szorítókra, szorítócsavarokra és csavarszorítókhöz.



160852



Inbuszkulcs 4
- sárga

Súly:
0,06 kg

Cikkszám
2-160852
10,00 €

● = Termék raktáron van ; ○ = Termék rendelés után kerül legyártásra; Magyarázat 84 oldalon

Földelés**Leírás:**

Földelés 100%-os kapcsolatot biztosít a hegesztőasztallal. Tehát nincs túlmelegedés lehetősége. Egyszerű és gyors összeszerelés a hegesztőasztal rendszerfutatóba rögzítse.

Terhelési kapacitása 500 Amper,
Kábel keresztmetszete 70-95 mm².



000810

**Földelés Komfort**

Súly:

0,66 kg

Cikkszám

2-000810
41,00 €

● = Termék raktáron van ; ○ = Termék rendelés után kerül legyártásra; Magyarázat 84 oldalon



Asztali satu

Leírás:

Minden műhely alapfelszereltsége egy megbízható satu. A Siegmund féle satu nagyobb termelékenységet kínál.

Az asztali csavar rögzítéséhez gyors szorítócsavarokat kell beszerezni, és szükség esetén csökkenteni kell a hüvelyeket.



164301



004300



004303



004302





	Hosszúság: (a)	Ø: (o)	Súly:	SK:	AM:	ZK:	Cikkszám
Standard asztali satu 100 16-as rendszerhez - 16 mm-es furatokkal - Feszítési szélesség 120 mm			5,00 kg				2-164301 111,00 € ●
Prémium satu 100 16-as rendszerhez / 22 / 28 - 28 mm-es furatokkal - Feszítési szélesség 83 mm			14,00 kg				2-004300 145,00 € ●
Standard asztali satu 125 16-as rendszerhez / 22 / 28 - 28 mm-es furatokkal - Feszítési szélesség 150 mm			14,00 kg				2-004303 176,00 € ●
Prémium satu 125 16-as rendszerhez / 22 / 28 - 28 mm-es furatokkal - Feszítési szélesség 150 mm			19,40 kg				2-004302 228,00 € ●
Gyorsrögzítő csavar rövid - 2 alkatrész csatlakoztatásához - polírozott - csavaros fejjel	53 mm	16 mm	0,08 kg	55,00 kN	10,00 Nm	10,00 kN	2-160510 32,00 € ●
Szűkítőgyűrű 28 -> 16 - polírozott	29 mm	36 mm	0,07 kg				2-000546 12,00 € ●

SK=Nyírószilárdság; AM=Meghúzási Nyomaték; ZK=Feszítőerő; ● = Termék raktáron van ; ○ = Termék rendelés után kerül legyártásra; Magyarázat 84 oldalon



Emelőfül

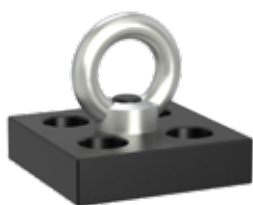

160830

000835.N

Leírás:

Emelőfül terhelhetősége 700 kg. Segítségével biztonságosan és könnyen mozgathatók a hegesztőasztalok és más nehéz Siegmund szerszámok. Rögzítése 4 db rögzítőcsavarral történik.

A nem megfelelő alkalmazás vagy rögzítés nagymértékben lecsökkentheti a terhelhetőséget. Emelés közben az asztal alatt tartózkodni tilos és veszélyes és 100 mm-nél magasabbra nem szabad megemelni az asztalokat.

Emelőfület fel lehet használni mint egy egyszerű rögzítőelemet hevederrel.

Kérjük vegye figyelembe a következő biztonsági előírásokat:

Anyákat minden esetben teljesen feszítse meg.
Anyáknak teljesen illeszkedni kell a felületbe.
A megfelelő méretű menetet alkalmazza.
Oldalsó húzóerőt el kell kerülni.



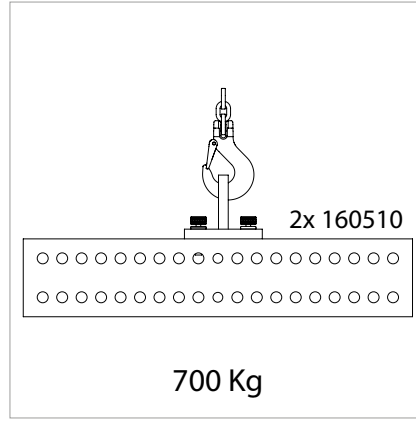
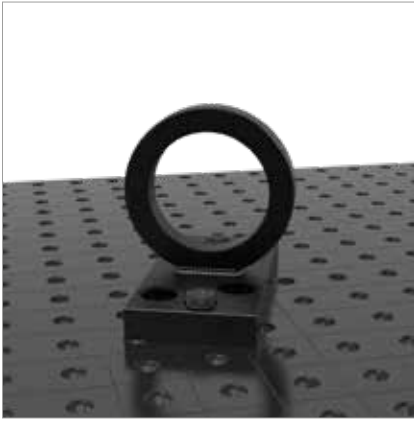
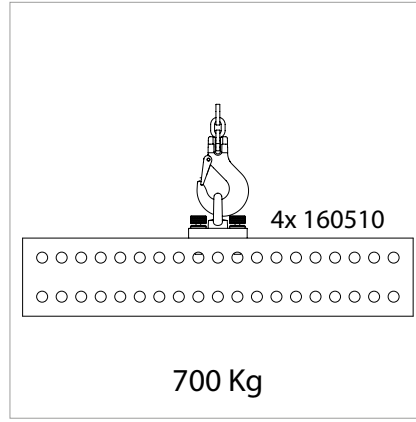
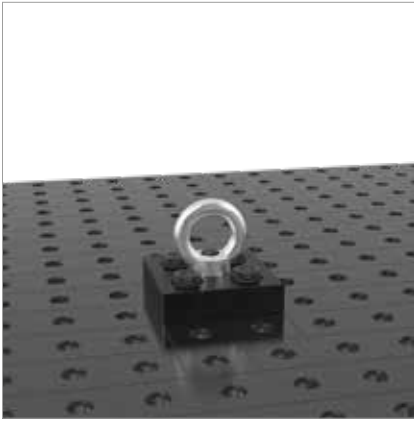

	Hosszúság: (a)	Szélesség: (b)	Magasság: (c)	Súly:	Cikkszám
Emelőfül rögzítőlemezzel - terhelhetősége 700 kg (4x 160510-zel)	100 mm	100 mm	25 mm	1,70 kg	2-160830 53,00 € ●
Emelőfül nitridált - terhelhetőség 2500 kg (2x 280510-zel) - terhelhetőség 1000 kg (2x 002822-zel) - terhelhetősége 700 kg (2x 160510-zel)	200 mm	100 mm	165 mm	4,50 kg	2-000835.N 87,00 € ●



● = Termék raktáron van; ○ = Termék rendelés után kerül legyártásra, Magyarázat 84 oldalon

nem megengedett a 160055 (4000x2000x100 mm)

