





Oldal 446
Alap láb 700



Oldal 446
Alap láb 800



Oldal 447
Láb állítható magasságú 500-800



Oldal 447
Láb állítható magasságú 550-900



Oldal 448
Láb fékezhető görgővel 700



Oldal 449
**Állítható magasságú láb
fékezhető görgővel 600-850**



Oldal 450
Láb padlóbeállítóval 700



Asztallábak

ASZTALLÁBAK FELSZERELÉSE:

Asztallábaként két hengeres furatú csavar és rugó kerül felszerelésre a furatba. Utána a csavarok meghúzása szükséges 150 Nm-rel.

Csavarok a szállítmány részei.

Kérjük kövesse a megadott felszerelési utasítást.



ALAP LÁB

Oldal 446

STÍLUS

700
800
Egyedi méret

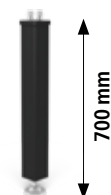

220858

Egy asztalláb
terhelhetősége:
1.000 kg

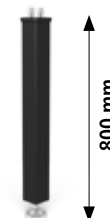

220857

Egy asztalláb
terhelhetősége:
1.000 kg

LÁB ÁLLÍTHATÓ MAGASSÁGÚ

Oldal 447

STÍLUS

500-800
550-900
Egyedi méret

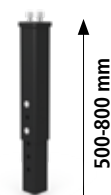

220878

Egy asztalláb
terhelhetősége:
1.000 kg



220877

Egy asztalláb
terhelhetősége:
1.000 kg

LÁB FÉKEZHETŐ GÖRGŐVEL

Oldal 448

STÍLUS

700
Egyedi méret

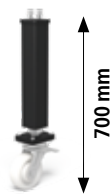

220866

Tterhelhetőség:
800 kg
lábanként

ÁLLÍTHATÓ MAGASSÁGÚ LÁB FÉKEZHETŐ GÖRGŐVEL

Oldal 449

STÍLUS

600-850
Egyedi méret

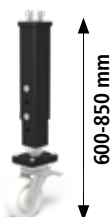

220879

Tterhelhetőség:
800 kg
lábanként

LÁB PADLÓBEÁLLÍTÓVAL

Oldal 450

STÍLUS

700
Egyedi méret

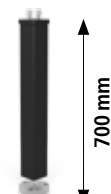

220874

Egy asztalláb
terhelhetősége:
1.000 kg



KAPACITÁS LÁBANKÉNT

S22 hegesztőasztalnál a legnagyobb megengedett terhelés lábanként 800-1.000 kg asztalláb típusától függően.

Matematikailag a teljes terhelés sokkal magasabb. Biztonsági okokból számoltunk tartalékot.

Ha nagyobb terhelhetőségre van szüksége kérem forduljon bizalommal a gyártóhoz.

A MAXIMÁLIS BIZTOSNÁG ÉRDEKÉBEN:

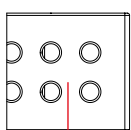

Megengedett csapágy terhelés:

Függőleges erő irány: 16 kN

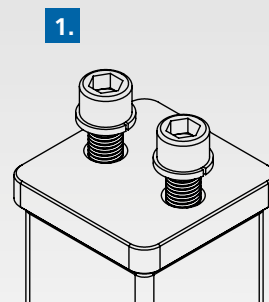
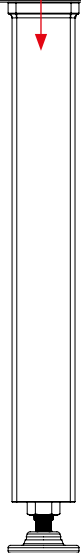

1. IMBUSZFEJŰ CSAVAR

- M16-os menettel
- vel Rugós alátét

2. ANYAG

- alapcső 80x80 mm
- a nagyobb stabilitásért
- homokszórt

3. LÁB ALAPELEM

- Ø 90 mm
- az optimális nyomáelosztásért
- megfelelő szilárdság
- a nagyobb stabilitásért és biztonságért

4. MENETES ORSÓ

- M24x1,5 finom menet (menetemelkedés 1,5 mm)
- 50 mm finom beállítás
- Önzáró anya a biztonságért

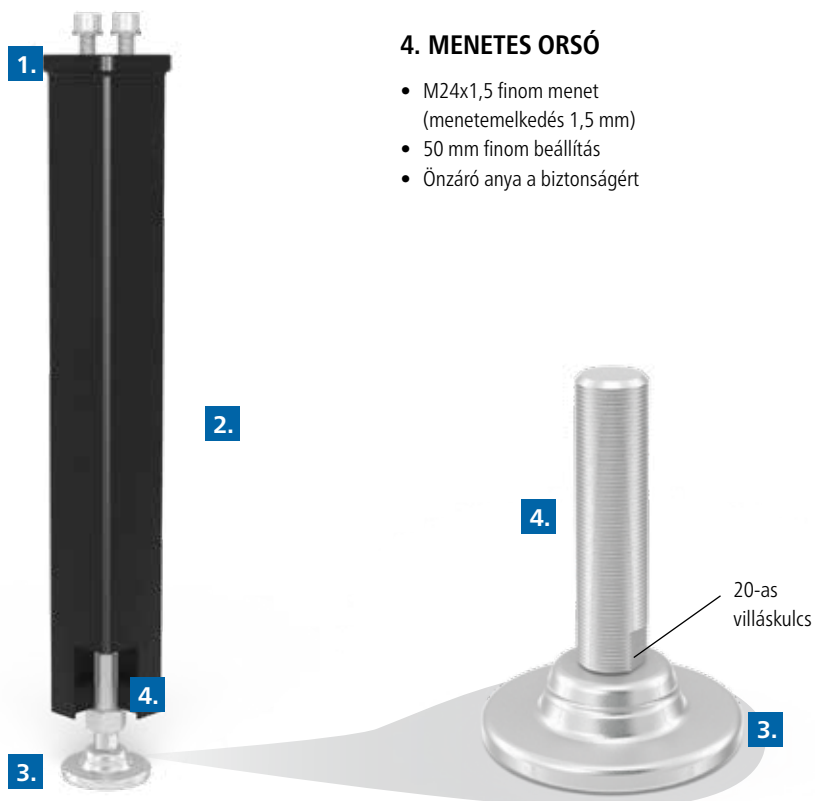

Alap láb

Leírás:

Lábak különböző méretben rendelhetőek (egyedi méretek igény szerint). Láb terhelhetősége 1.000 kg és magasságuk 50 mm-ig finom beállítással pontosítható.

A lábhoz tartozó persely kettős funkcióval bír: megvédi a menetes orsót a hegesztési melléktermékek okozta szennyeződésektől és a sérülésektől, mivel állandó kapcsolatban van a menetes orsóval.

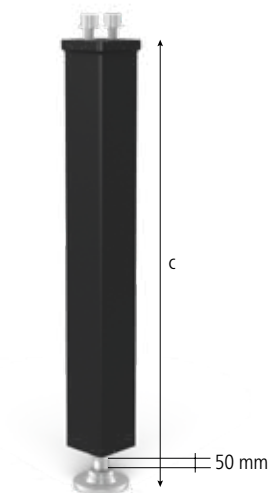

220858



220857



280859.1



Hosszúság: (a) Szélesség: (b) Magasság: (c) Súly: Cikkszám

Alap láb 700 - 50 mm finombeállítás			700 mm	7,50 kg	2-220858 54,00 € ●
Alap láb 800 - 50 mm finombeállítás			800 mm	8,10 kg	2-220857 54,00 € ●
További méretek és magasságok kérésre					○
Persely asztallábakhoz - Alumínium - magasságban állítható lábhoz Rendszer 28 - Basic lábhoz / padló rögzítéshez Rendszer 22	88 mm	88 mm	150 mm	0,45 kg	2-280859.1 13,00 € ○

● = Termék raktáron van ; ○ = Termék rendelés után kerül legyártásra; Magyarázat 84 oldalon

Láb állítható magasságú

Leírás:

Magasságban állítható láb 500-800 mm vagy 550-900 mm között állítható be. Terhelhetősége 1.000 kg függetlenül magasságuktól. Második záró csavar biztosítja a további stabilitást. Láb finoman beállítható 50 mm-ig.

A lábhoz tartozó persely kettős funkcióval bír: megvédi a menetes orsót a hegesztési melléktermékek okozta szennyeződésektől és a sérülésektől, mivel állandó kapcsolatban van a menetes orsóval.

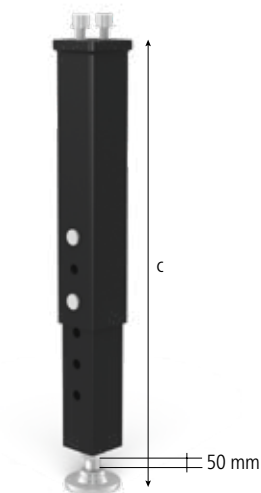

220878

220877



160859



	Hosszúság: (a)	Szélesség: (b)	Magasság: (c)	Súly:	Cikkszám
Láb állítható magasságú 500-800 - 50 mm finombeállítás - Asztalmagasság 650-950 mm között beállítható			500-800 mm	9,50 kg	2-220878 111,00 € ●
Láb állítható magasságú 550-900 - 50 mm finombeállítás - Asztalmagasság 700-1050 mm között beállítható			550-900 mm	10,30 kg	2-220877 111,00 € ●
További méretek kérésre					○
Persely asztallábakhoz - Basic lábhoz / padló rögzítéshez Rendszer 16 - magasságban állítható lábhoz Rendszer 22	75 mm	75 mm	100 mm	0,35 kg	2-160859 10,00 € ●

● = Termék raktáron van; ○ = Termék rendelés után kerül legyártásra; Magyarázat 84 oldalon

Láb fékezhető görgővel

Leírás:

Rögzítőfékes görgős láb terhelhetősége 800 kg. Lábak magassága 20 mm-ig kiigazítható (finom beállítás) a távtartó lemez forgatásával és megerősített orsóval van felszerelve.

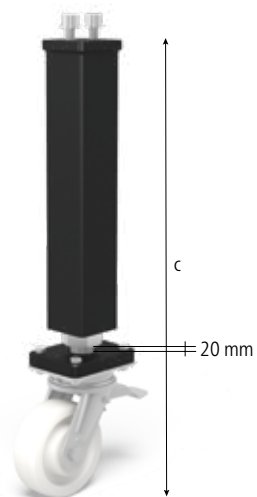

220866



Magasság: (c)	Súly:	Cikkszám
700 mm	13,30 kg	2-220866 ●
		132,00 €

További méretek kérésre ○

● = Termék raktáron van; ○ = Termék rendelés után kerül legyártásra; Magyarázat 84 oldalon

Állítható magasságú láb fékezhető görgővel

Leírás:

Görgős és rögzítőfékkel rendelkező magasságban állítható láb terhelhetősége 800 kg. A láb finombeállítása 20 mm-ig lehetséges.

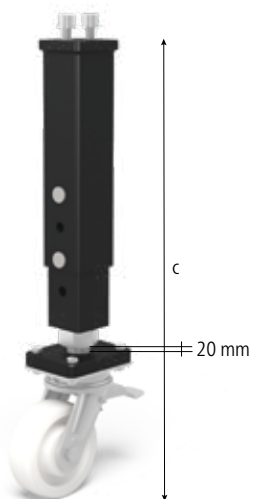

220879



Állítható magasságú láb fékezhető görgővel 600-850

- 20 mm finombeállítás
- Asztalmagasság 750-1000 mm között beállítható

További méretek kérésre

Magasság: (c)	Súly:	Cikkszám
600-850 mm	15,20 kg	2-220879 ●
		149,00 €

● = Termék raktáron van ; ○ = Termék rendelés után kerül legyártásra; Magyarázat 84 oldalon

Láb padlóbeállítóval

Leírás:

Talajbeállítóval rendelkező láb terhelhetősége 1.000 kg, lehetővé teszi a különböző talajviszonyok mellett a pontos és stabil beállítást. A láb 50 mm-ig beállítható (finom beállítás).

A lábhoz tartozó persely kettős funkcióval bír: megvédi a menetes orsót a hegesztési melléktermékek okozta szennyeződésektől és a sérülésektől, mivel állandó kapcsolatban van a menetes orsóval.

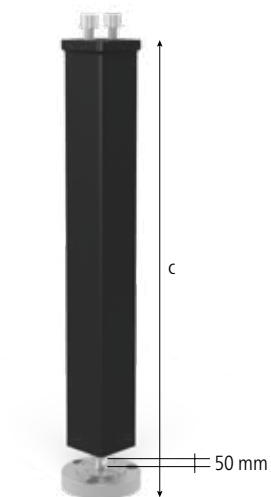

220874



280859.1

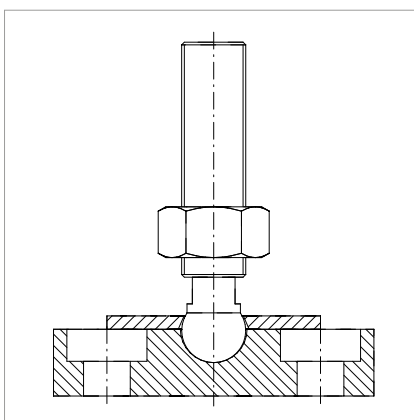



	Hosszúság: (a)	Szélesség: (b)	Magasság: (c)	Ø: (o)	Súly:	Cikkszám
Láb padlóbeállítóval 700 - 50 mm finombeállítás - További méretek kérésre			700 mm		9,00 kg	2-220874 108,00 € ●
További méretek kérésre						○
Persely asztallábakhoz - Alumínium - magasságban állítható lábhoz Rendszer 28 - Basic lábhoz / padló rögzítéshez Rendszer 22	88 mm	88 mm	150 mm		0,45 kg	2-280859.1 13,00 € ○
Lemez talajbiztosításhoz - Láb lemezzel átcserélhető a standard láb az állítható magasságú lábbal			130 mm	130 mm	3,00 kg	2-280868 45,00 € ●
Nagyterhelhetőségű betét - 1 készlet = 3 csavar + 3 szeg					0,40 kg	2-280869 18,00 € ●

● = Termék raktáron van; ○ = Termék rendelés után kerül legyártásra; Magyarázat 84 oldalon