



Oldal 198
Végállító és szorító derékszög 75 L



Oldal 199
Rögzítő derékszög



Oldal 200
Végállító és szorító derékszög 175 SL



Oldal 201
Végállító és szorító derékszög 275 L



Oldal 202
Végállító és szorító derékszög 175 L



Oldal 204
Végállító és szorító derékszög 175 WL



Oldal 204
Végállító és szorító derékszög 175 VL



Oldal 204
Végállító és szorító derékszög 275 WL



Oldal 205
Végállító és szorító derékszög 200 L



Oldal 206
Végállító és szorító derékszög 300 G



Oldal 206
Végállító és szorító derékszög 500 G



Oldal 206
Végállító és szorító derékszög 750 G



Oldal 208
**Végállító és szorító derékszög 500 G
Forgó szögbeállító**



Oldal 210
Végállító és szorító derékszög 300 GK



Oldal 210
Végállító és szorító derékszög 500 GK



Oldal 212
Végállító és szorító derékszög 600 GK



Oldal 212
Végállító és szorító derékszög 800 GK



Oldal 214
**Végállító és szorító derékszög 300 GK
aluminium-titánium**



Oldal 214
**Végállító és szorító derékszög 600 GK
aluminium-titánium**



Oldal 214
**Végállító és szorító derékszög 800 GK
aluminium-titánium**



Oldal 214
Végállító és szorító derékszög 1200
GK alumínium-titánium



Oldal 216
Fordító derékszög 275



Oldal 217
Csúszótalp



Oldal 218
Univerzális derékszög mechanikus szorítás



Oldal 219
Univerzális derékszög hidromechanikai szorítás



Oldal 220
Sarokcsatlakozó



Oldal 221
Mozgatható szögállító



Oldal 222
Szorítósin



Oldal 224
Rögzítő egység Plazma-nitridált



Oldal 225
Támasztó és csatlakozó keret öntöttvas



Oldal 226
U-alakú derékszög ovális furat Plazma-nitridált



Oldal 228
U-alakú derékszög Plazma-nitridált



Oldal 232
U-alakú derékszög Premium Light Plazma-nitridált



Oldal 234
U-alakú derékszög Plazma-nitridált



Oldal 236
U-alakú derékszög alumínium-titánium



Oldal 238
U-alakú derékszög Plazma-nitridált



Oldal 240
U-alakú derékszög Plazma-nitridált



Végállító és szorító derékszög 75 L

Leírás:

A végállító és szorító derékszög 75 L nagyon sokféle rögzítési és pozicionálási feladat megoldására használható. Egy magasságban állítható támasztó is kialakítható a végállító és szorító derékszög ovális furatán keresztül, mint például 175WL (cikkszám: 280111.N).

Rendelhető krómozott kivitelben is mérőasztalokhoz, alumínium feldolgozáshoz és TIG-hegesztéshez.

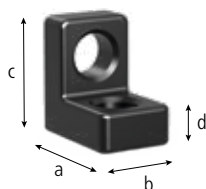

280105



280105.C



	Hosszúság: (a)	Szélesség: (b)	Magasság: (c)	MS: (d)	Súly:	Cikkszám
Végállító és szorító derékszög 75 L - nitridált	75 mm	50 mm	75 mm	25 mm	1,00 kg	2-280105.N 41,00 € ●
Végállító és szorító derékszög 75 L - krómozott, Szállítási idő kb. 10 hét	75 mm	50 mm	75 mm	25 mm	1,00 kg	2-280105.C 52,00 € ○

MS=Anyag vastagság; ● = Termék raktáron van; ○ = Termék rendelés után kerül legyártásra; Magyarázat 84 oldalon

Rögzítő derékszög

Leírás:

Rögzítő derékszög használható végállítóként vagy feszítőelemként többi derékszöghöz. Mindemellett ezzel az alkatrészsel összekapcsolhatja a hegesztőasztalokat a támasztó és alapsínekkel. Ehhez a felhasználáshoz süllyesztett fejű csavar (cikkszám: 280528) vagy a gyorsrögzítő csavar (cikkszám: 280510) a megfelelő.

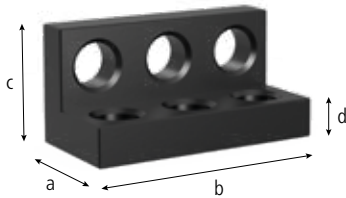

280107

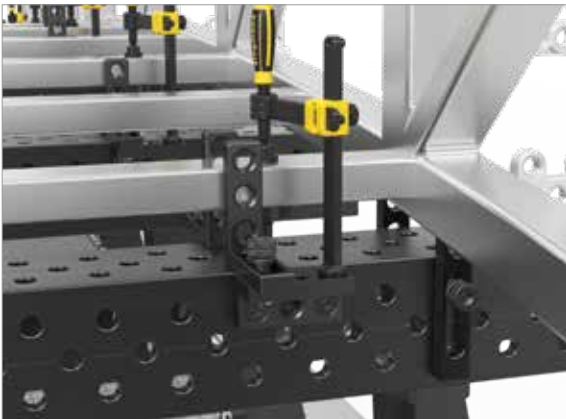

	Hosszúság: (a)	Szélesség: (b)	Magasság: (c)	MS: (d)	Súly:	Cikkszám
Rögzítő derékszög - nitridált	75 mm	150 mm	75 mm	25 mm	2,90 kg	2-280107.N 102,00 €

MS=Anyag vastagság; ● = Termék raktáron van ; ○ = Termék rendelés után kerül legyártásra; Magyarázat 84 oldalon

Végállító és szorító derékszög 175 SL

Leírás:

A végállító és szorító derékszög 175 SL / 175 ML nagyon sokféle rögzítési és pozicionálási feladat megoldására használható. A sokrétű használat mellett kompatibilis más derékszögekkel és magasságban állítható felület is kialakítható az ovális furaton keresztül.

Rendelhető krómozott kivitelben is mérőasztalokhoz, alumínium feldolgozáshoz és TIG-hegesztéshez.

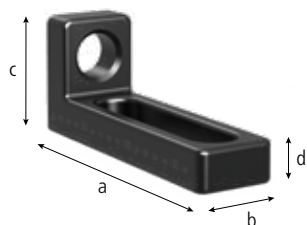

280109.N



280109.C



280109.1.N



280109.1.C



		Hosszúság: (a)	Szélesség: (b)	Magasság: (c)	MS: (d)	Súly:	Cikkszám
Végállító és szorító derékszög 175 SL - nitridált - Standard finom skálázással mindkét oldalon		175 mm	50 mm	75 mm	25 mm	1,40 kg	2-280109.N 67,00 €
Végállító és szorító derékszög 175 SL - krómozott, Szállítási idő kb. 10 hét - Standard finom skálázással mindkét oldalon		175 mm	50 mm	75 mm	25 mm	1,40 kg	2-280109.C 79,00 €
Végállító és szorító derékszög 175 ML - nitridált - Standard finom skálázással mindkét oldalon		175 mm	50 mm	125 mm	25 mm	1,80 kg	2-280109.1.N 72,00 €
Végállító és szorító derékszög 175 ML - krómozott, Szállítási idő kb. 10 hét - Standard finom skálázással mindkét oldalon		175 mm	50 mm	125 mm	25 mm	1,80 kg	2-280109.1.C 87,00 €

MS=Anyag vastagság; ● = Termék raktáron van; ○ = Termék rendelés után kerül legyártásra; Magyarázat 84 oldalon

Végállító és szorító derékszög 275 L

Leírás:

A végállító és szorító derékszög 275 L ideális az asztal meghosszabbításaként a könnyű alkatrészekhez.

Rendelhető krómozott kivitelben is mérőasztalokhoz, alumínium feldolgozáshoz és TIG-hegesztéshez.



280112



280112.C

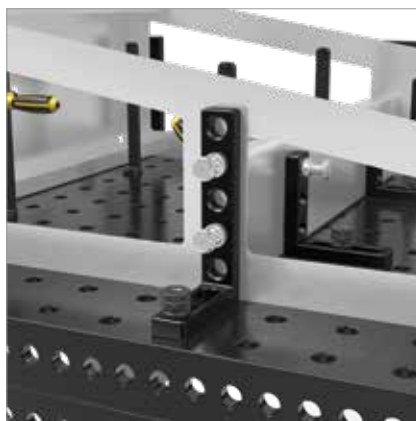
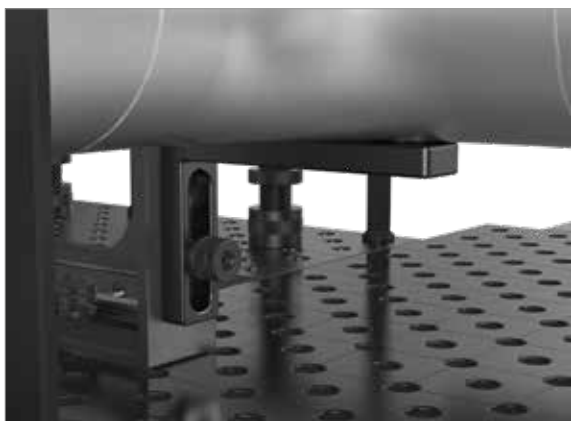

	Hosszúság: (a)	Szélesség: (b)	Magasság: (c)	MS: (d)	Súly:	Cikkszám	
Végállító és szorító derékszög 275 L - nitridált - Standard finom skálázással mindkét oldalon		175 mm	50 mm	275 mm	25 mm	2,80 kg	2-280112.N 92,00 € ●
Végállító és szorító derékszög 275 L - krómozott, Szállítási idő kb. 10 hét - Standard finom skálázással mindkét oldalon		175 mm	50 mm	275 mm	25 mm	2,80 kg	2-280112.C 133,00 € ○

MS=Anyag vastagság; ● = Termék raktáron van ; ○ = Termék rendelés után kerül legyártásra; Magyarázat 84 oldalon

Végállító és szorító derékszög 175 L

Leírás:

A végállító és szorító derékszög 175 L egy multifunkcionális állítható szög a rendszerfuratok és az ovális furatok kombinálásával. A végállító és szorító derékszög 75 L (cikkszám 280105.N) valamint a végállító és szorító derékszög 175 SL (cikkszám 280109.N) alkalmazásával lehetőség van egy magasságban állítható támasztó létrehozására.

Rendelhető krómozott kivitelben is mérőasztalokhoz, alumínium feldolgozáshoz és TIG-hegesztéshez.

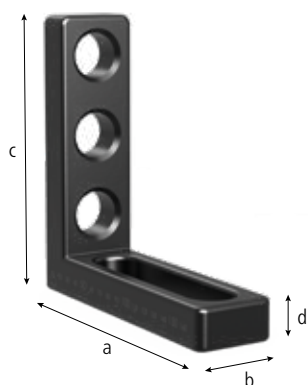

280110.N



280110.A



280110.G



280110.C

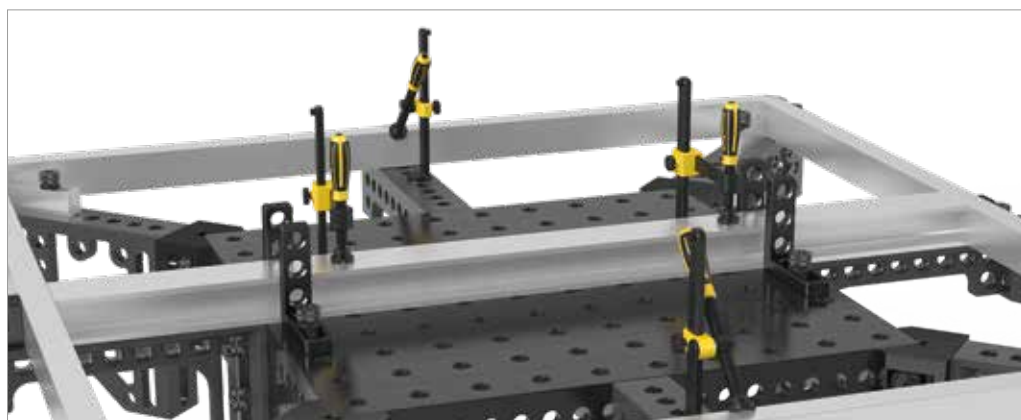



	Hosszúság: (a)	Szélesség: (b)	Magasság: (c)	MS: (d)	Súly:	Cikkszám	
Végállító és szorító derékszög 175 L - furat / ovális furat - nitridált - Standard finom skálázással mindkét oldalon	   	175 mm	50 mm	175 mm	25 mm	1,95 kg	2-280110.N 85,00 € ●
Végállító és szorító derékszög 175 L - furat / ovális furat - öntöttvas / polírozott		175 mm	50 mm	175 mm	25 mm	1,90 kg	2-280110.G 78,00 € ●
Végállító és szorító derékszög 175 L - furat / ovális furat - Alumínium		175 mm	50 mm	175 mm	25 mm	0,80 kg	2-280110.A 96,00 € ●
Végállító és szorító derékszög 175 L - furat / ovális furat - krómozott, Szállítási idő kb. 10 hét		175 mm	50 mm	175 mm	25 mm	2,10 kg	2-280110.C 96,00 € ○

MS=Anyag vastagság; ● = Termék raktáron van; ○ = Termék rendelés után kerül legyártásra; Magyarázat 84 oldalon

Végállító és szorító derékszög 175 WL / 175 VL / 275 WL

Leírás:

Végállító és szorító derékszög 175 WL (cikkszám 280111.N) egy beállítható derékszög, amit a két ovális furat biztosít.

Egy fix végállító és a 175 VL (cikkszám 280113.N) a két standard furattal használható támasztóelemként. A végállító és a rögzítő derékszög 75 L (cikkszám 280105.N) valamint a rögzítő derékszög 175 SL (cikkszám 280109.N) alkalmazásával lehetőség van egy magasságban állítható támasztó létrehozására.

Végállító és szorító derékszög 275 WL (cikkszám 280115.N) használható mint egy multifunkcionális szög beállító az ovális és a rendszer furatok kombinálásával. Használható nagyobb elemekhez mint végállító.

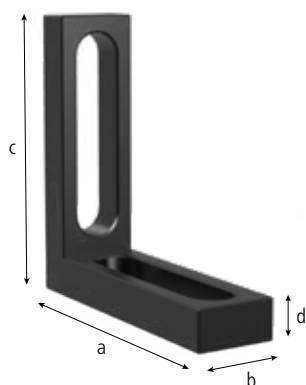

280111

280113



280115

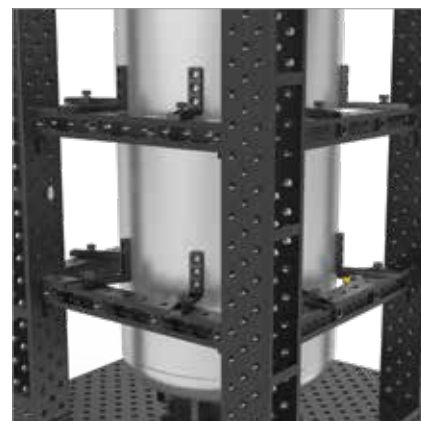

	Hosszúság: (a)	Szélesség: (b)	Magasság: (c)	MS: (d)	Súly:	Cikkszám	
Végállító és szorító derékszög 175 WL - ovális furat / ovális furat 100 - nitridált - Rögzíthető minden irányban		175 mm	50 mm	175 mm	25 mm	1,80 kg	2-280111.N 85,00 €
Végállító és szorító derékszög 175 VL - furat / furat - nitridált		175 mm	50 mm	175 mm	25 mm	2,40 kg	2-280113.N 78,00 €
Végállító és szorító derékszög 275 WL - furat / ovális 200 - nitridált		275 mm	50 mm	175 mm	25 mm	2,50 kg	2-280115.N 92,00 €
Krómozott verzió kérésre							○

MS=Anyag vastagság; ● = Termék raktáron van; ○ = Termék rendelés után kerül legyártásra; Magyarázat 84 oldalon

Végállító és szorító derékszög 200 L

Leírás:

Végállító és szorító derékszög 200 L számos beállítást tesz lehetővé az ovális és fix furatoknak köszönhetően. A kialakított felsőrész további beállítási lehetőségek ad. Más elemekkel kombinálható vagy adapterként használható prizmákhoz vagy szorítókhoz.

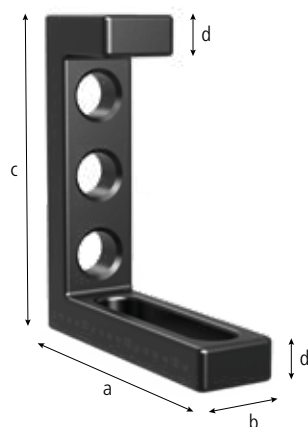

280114.N



280114.C



Hosszúság: (a) Szélesség: (b) Magasság: (c) MS: (d) Súly: Cikkszám

Végállító és szorító derékszög 200 L

- nitridált
- Standard finom skálázással mindkét oldalon



175 mm

50 mm

200 mm

25 mm

2,71 kg

2-280114.N
103,00 € ●

Végállító és szorító derékszög 200 L

- krómozott, Szállítási idő kb. 10 hét

175 mm

50 mm

200 mm

25 mm

2,71 kg

2-280114.C
108,00 € ○

MS=Anyag vastagság; ● = Termék raktáron van ; ○ = Termék rendelés után kerül legyártásra; Magyarázat 84 oldalon

Végállító és szorító derékszög 300 G / 500 G / 750 G

Leírás:

A Véghelyzeti és szorító derékszög 300 G / 500 G / 750 G nagyon sokféle rögzítési és pozicionálási feladat megoldására használható a rendszerfuratok és ovális furat kombinációjával. Ideális az asztal kiterjesztésére. Alapanyaga: GGG40 gömbszén grafitos öntöttvas.



280152.N



280162.N



280166.N



280167.N



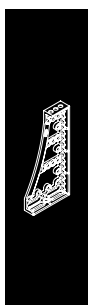
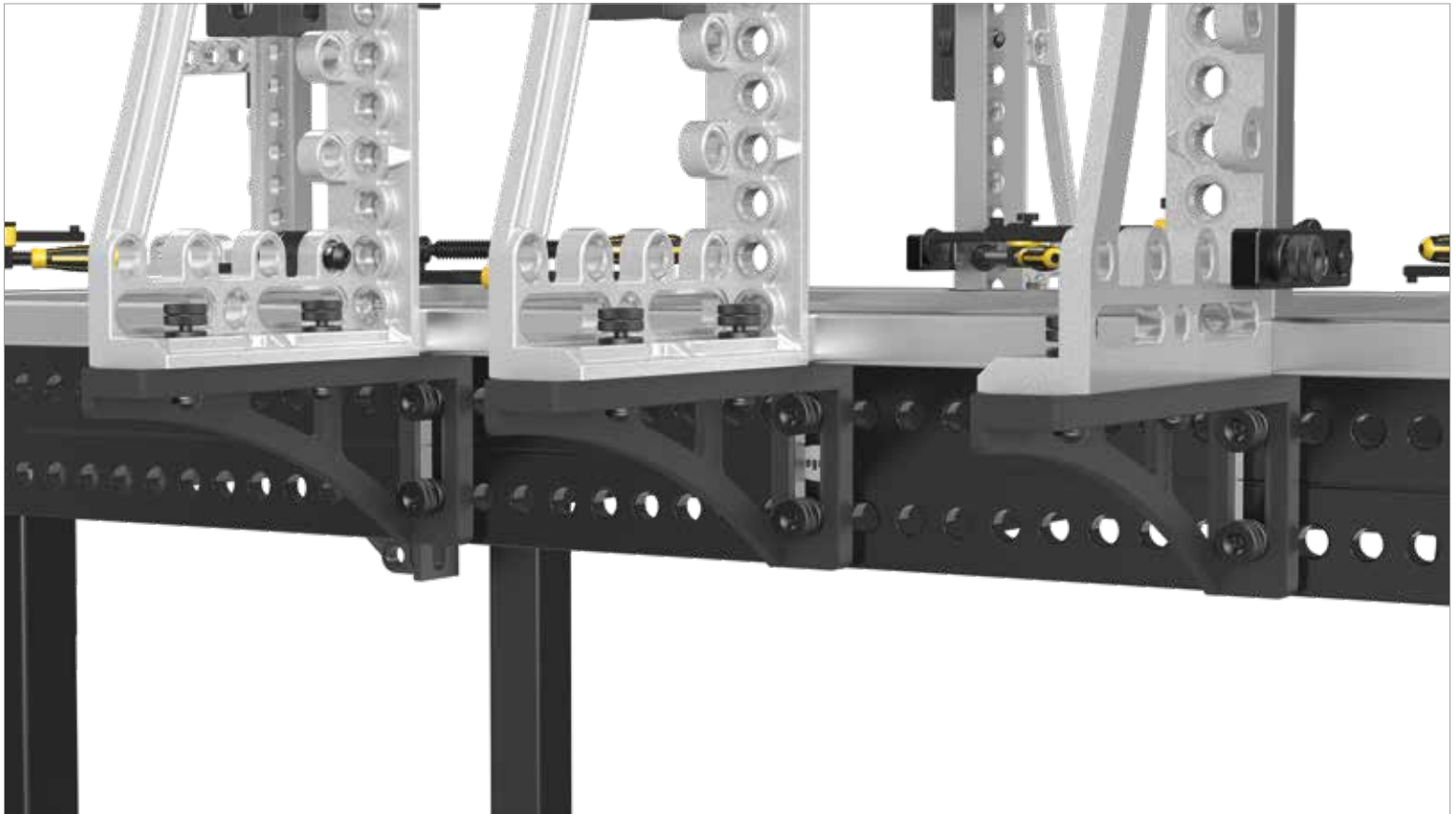

	Hosszúság: (a)	Szélesség: (b)	Magasság: (c)	MS: (d)	Súly:	Cikkszám	
Végállító és szorító derékszög 300 G - végállító balos - nitridált - standard finom skálával		200 mm	75 mm	300 mm	kb. 27 mm	6,52 kg	2-280152.N 131,00 € ●
Végállító és szorító derékszög 500 G - végállító balos - nitridált - standard finom skálával		200 mm	75 mm	500 mm	kb. 27 mm	9,40 kg	2-280162.N 171,00 € ●
Végállító és szorító derékszög 750 G - végállító balos - nitridált - standard finom skálával		276 mm	85 mm	750 mm	kb. 27 mm	13,60 kg	2-280166.N 208,00 € ●
Végállító és szorító derékszög 750 G - végállító jobbos - nitridált - standard finom skálával		276 mm	85 mm	750 mm	kb. 27 mm	13,60 kg	2-280167.N 208,00 € ●

MS=Anyag vastagság; ● = Termék raktáron van ; ○ = Termék rendelés után kerül legyártásra; Magyarázat 84 oldalon

Végállító és szorító derékszög 500 G Forgó szögbeállító

Leírás:

Végállító és szorító derékszög 500 G nagyon sokféle rögzítési és pozicionálási feladat megoldására használható a rendszerfuratok és a hosszúkás furatok kombinálásával. A végállító és szorító derékszög ideális az asztal meghosszabbítására. Alapanyaga: magas minőségű GGG40.

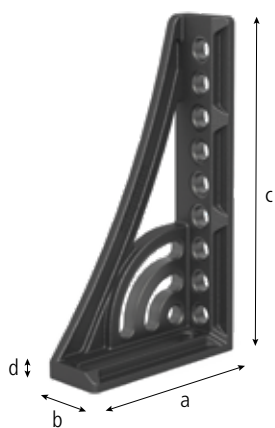

280164.N



280165.N

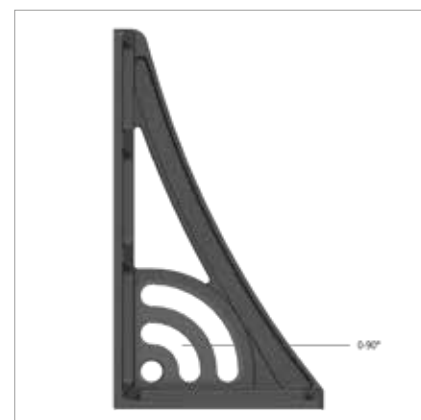
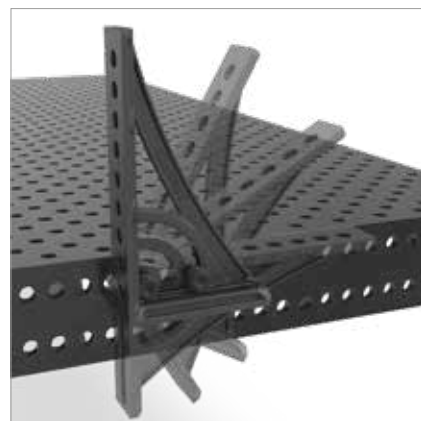
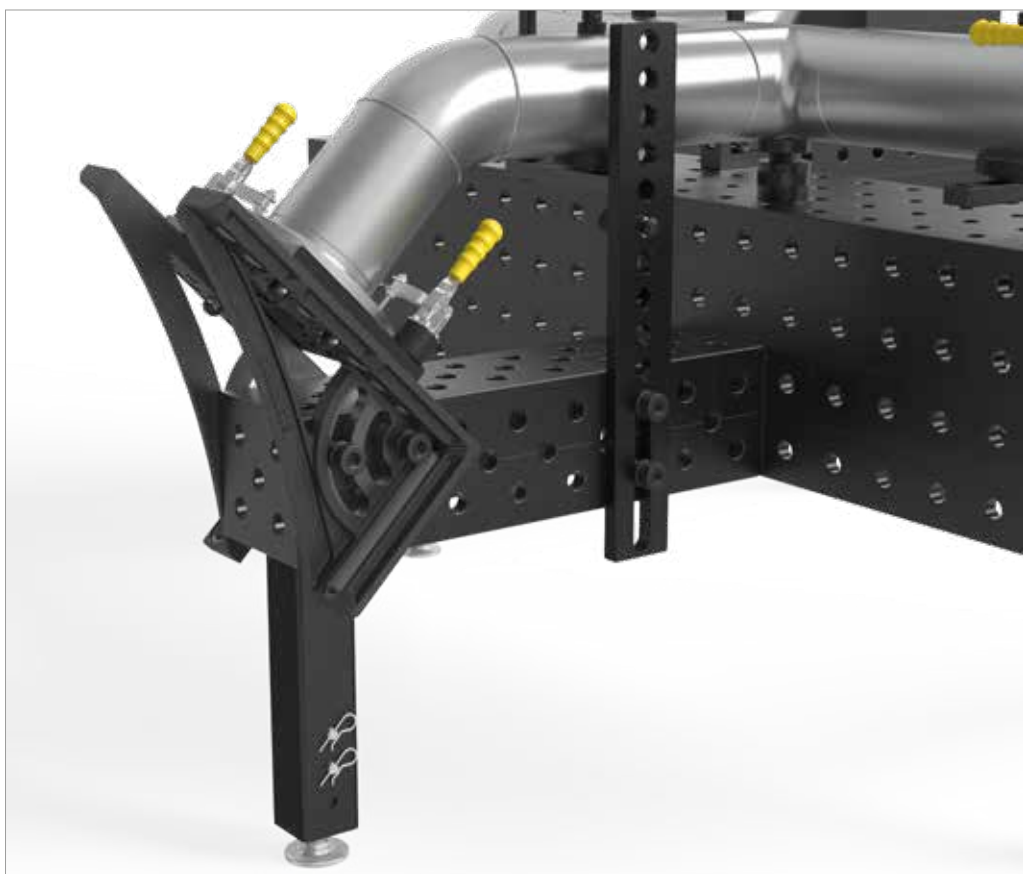



	Hosszúság: (a)	Szélesség: (b)	Magasság: (c)	MS: (d)	Súly:	Cikkszám	
Végállító és szorító derékszög 500 G Forgó szögbeállító - végállító balos - öntöttvas / nitridált - standard finom skálával	   	276 mm	95 mm	500 mm	kb. 27 mm	11,50 kg	2-280164.N 240,00 € ●
Végállító és szorító derékszög 500 G Forgó szögbeállító - végállító jobbos - öntöttvas / nitridált - standard finom skálával	   	276 mm	95 mm	500 mm	kb. 27 mm	11,50 kg	2-280165.N 240,00 € ●

MS=Anyag vastagság; ● = Termék raktáron van; ○ = Termék rendelés után kerül legyártásra; Magyarázat 84 oldalon

Végállító és szorító derékszög 300 GK / 500 GK

Leírás:

Végállító és szorító derékszög 300 GK / 500 GK háromdimenziós multifunkcionális rögzítési lehetőséget biztosít. Leginkább a nehéz, nagy tömegű alkatrészekhez és munkadarabokhoz lett tervezve és kifejlesztve. Használható beállításhoz és asztalhosszabbítóként is. Alapanyaga: GGG40 gömbszéntvas. Mi biztosítja a megfelelő stabilitást és teherbírást. Rendelése párban ajánlott.

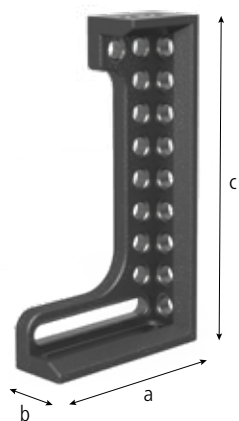

280124.N



280126.N



280130.N



280132.N



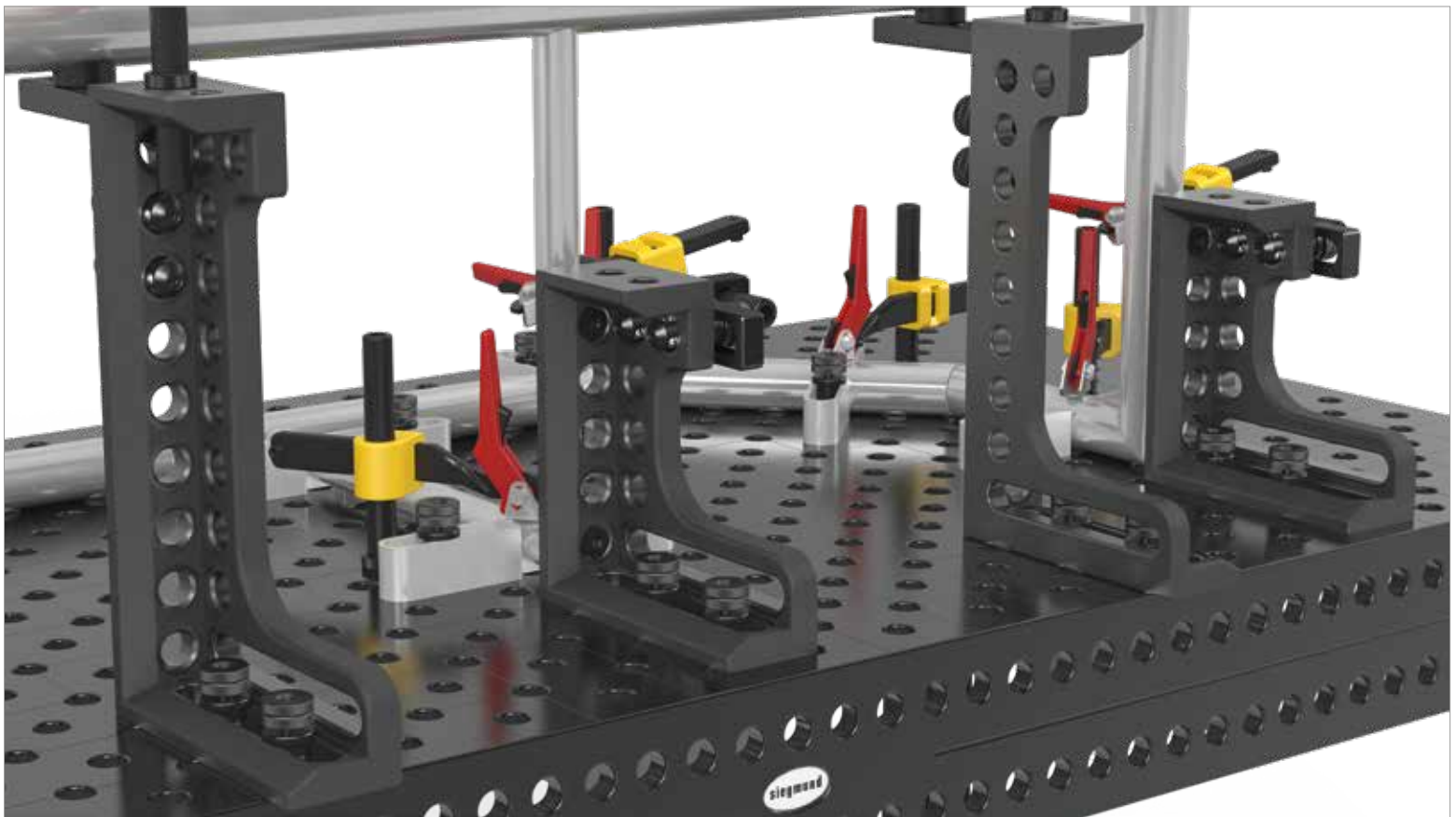

	Hosszúság: (a)	Szélesség: (b)	Magasság: (c)	MS: (d)	Súly:	Cikkszám	
Végállító és szorító derékszög 300 GK - végállító balos - nitridált - standard finom skálával		280 mm	95 mm	300 mm	kb. 27 mm	12,90 kg	2-280124.N 206,00 € ●
Végállító és szorító derékszög 300 GK - végállító jobbos - nitridált - standard finom skálával		280 mm	95 mm	300 mm	kb. 27 mm	12,90 kg	2-280126.N 206,00 € ●
Végállító és szorító derékszög 500 GK - végállító balos - nitridált - standard finom skálával		280 mm	95 mm	500 mm	kb. 27 mm	17,50 kg	2-280130.N 254,00 € ●
Végállító és szorító derékszög 500 GK - végállító jobbos - nitridált - standard finom skálával		280 mm	95 mm	500 mm	kb. 27 mm	17,50 kg	2-280132.N 254,00 € ●

MS=Anyag vastagság; ● = Termék raktáron van; ○ = Termék rendelés után kerül legyártásra; Magyarázat 84 oldalon

Végállító és szorító derékszög 600 GK / 800 GK

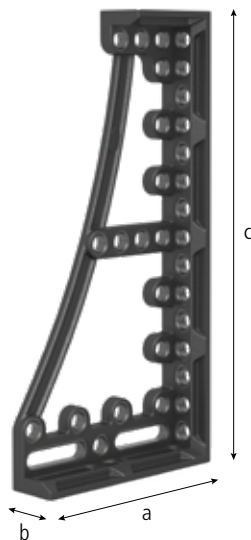

280134.N



280136.N



280144.N











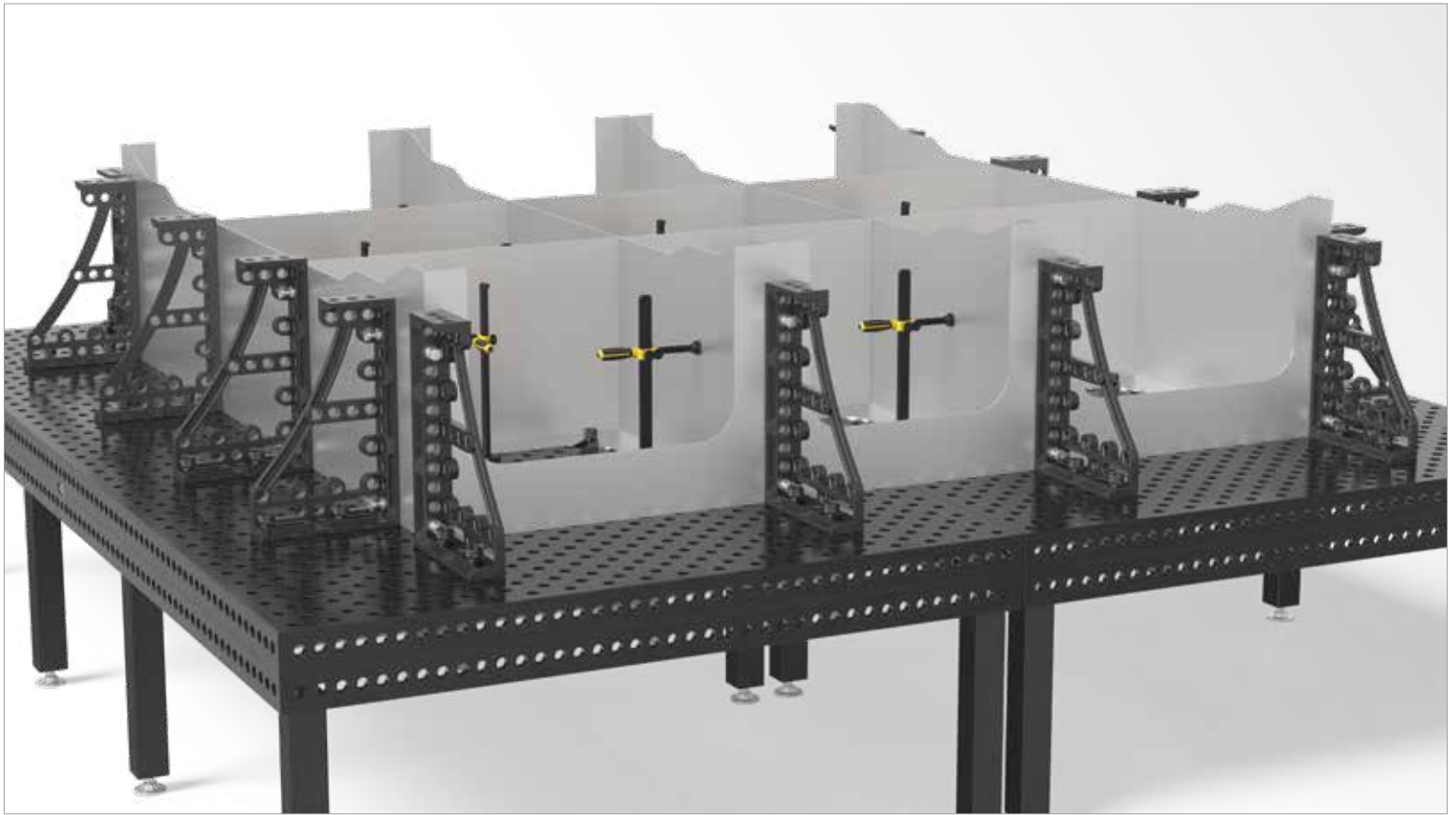





280146.N

Leírás:

Végállító és szorító derékszög 600 GK / 800 GK háromdimenziós multifunkcionális rögzítési lehetőséget biztosít. Leginkább a nehéz, nagytömegű alkatrészek és munkadarabok használatára lett tervezve és kifejlesztve. Használható asztalok kiterjesztéséhez is. Megfelelő stabilitás és teherbírás végett alapanyaga: GGG40 gömbgrafitos öntöttvas. Rendelése párban ajánlott.





	Hosszúság: (a)	Szélesség: (b)	Magasság: (c)	MS: (d)	Súly:	Cikkszám	
Végállító és szorító derékszög 600 GK - végállító balos - nitridált - standard finom skálával	   	376 mm	95 mm	600 mm	kb. 27 mm	22,50 kg	2-280134.N ● 306,00 €
Végállító és szorító derékszög 600 GK - végállító jobbos - nitridált - standard finom skálával	   	376 mm	95 mm	600 mm	kb. 27 mm	22,50 kg	2-280136.N ● 306,00 €
Végállító és szorító derékszög 800 GK - végállító balos - nitridált - standard finom skálával	   	376 mm	95 mm	800 mm	kb. 27 mm	27,00 kg	2-280144.N ● 375,00 €
Végállító és szorító derékszög 800 GK - végállító jobbos - nitridált - standard finom skálával	   	376 mm	95 mm	800 mm	kb. 27 mm	27,00 kg	2-280146.N ● 375,00 €

MS=Anyag vastagság; ● = Termék raktáron van; ○ = Termék rendelés után kerül legyártásra; Magyarázat 84 oldalon

Végállító és szorító derékszög 300 GK / 600 GK / 800 GK / 1200 GK alumínium-titánium

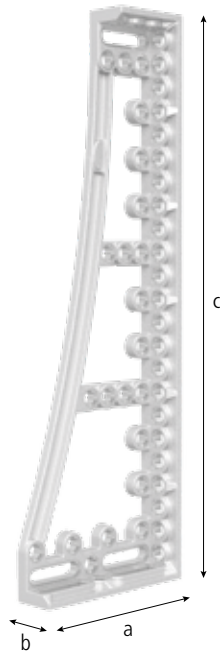

280120



280121



280138



280139



280140



280141



280148



280149

Leírás:

Végállító és szorító derékszög GK háromdimenziós multifunkcionális rögzítési lehetőséget biztosít. Leginkább a nehéz, nagy tömegű alkatrészekhez és munkadarabokhoz lett tervezve és kifejlesztve, asztalkiterjesztésként is használható.

Alumínium-titánium: Néhány nagy végállító és szorító derékszögnél használjuk ezt a nagy ellenálló képességű, de könnyű anyagot. Jó lehet a nitridált öntöttvas keménysége ezekkel nem érhető el.

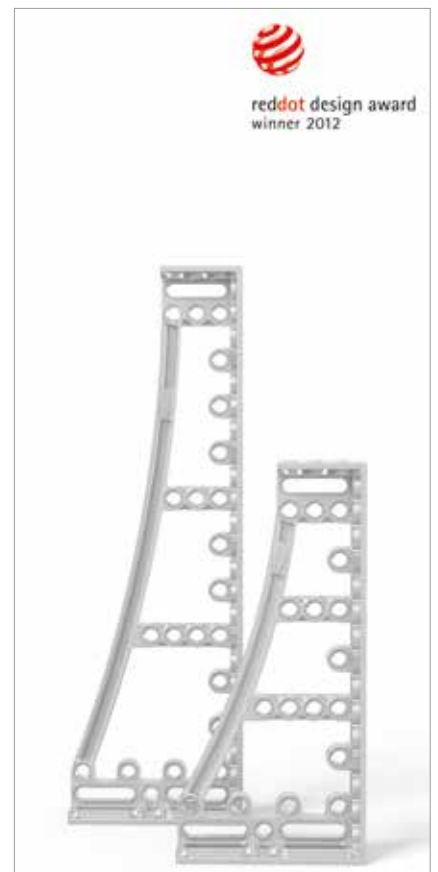



	Hosszúság: (a)	Szélesség: (b)	Magasság: (c)	MS: (d)	Súly:	Cikkszám
Végállító és szorító derékszög 300 GK alumínium-titánium - végállító balos - standard finom skálával	280 mm	95 mm	300 mm	kb. 27 mm	5,00 kg	2-280120 215,00 € ●
Végállító és szorító derékszög 300 GK alumínium-titánium - végállító jobbos - standard finom skálával	280 mm	95 mm	300 mm	kb. 27 mm	5,00 kg	2-280121 215,00 € ●
Végállító és szorító derékszög 600 GK alumínium-titánium - végállító balos - standard finom skálával	376 mm	95 mm	600 mm	kb. 27 mm	8,70 kg	2-280138 336,00 € ●
Végállító és szorító derékszög 600 GK alumínium-titánium - végállító jobbos - standard finom skálával	376 mm	95 mm	600 mm	kb. 27 mm	8,70 kg	2-280139 336,00 € ●
Végállító és szorító derékszög 800 GK alumínium-titánium - végállító balos - standard finom skálával	376 mm	95 mm	800 mm	kb. 27 mm	10,40 kg	2-280140 413,00 € ●
Végállító és szorító derékszög 800 GK alumínium-titánium - végállító jobbos - standard finom skálával	376 mm	95 mm	800 mm	kb. 27 mm	10,40 kg	2-280141 413,00 € ●
Végállító és szorító derékszög 1200 GK alumínium-titánium - végállító balos - standard finom skálával	376 mm	95 mm	1200 mm	kb. 27 mm	13,50 kg	2-280148 655,00 € ●
Végállító és szorító derékszög 1200 GK alumínium-titánium - végállító jobbos - standard finom skálával	376 mm	95 mm	1200 mm	kb. 27 mm	13,50 kg	2-280149 655,00 € ●

MS=Anyag vastagság; ● = Termék raktáron van ; ○ = Termék rendelés után kerül legyártásra; Magyarázat 84 oldalon

Fordító derékszög 275

Leírás:

Fordító derékszög számos variációjú rögzítési lehetőséget biztosít a 180°-os körívű furatnak köszönhetően.
Két csavarral rögzíthető egyszerre és optimálisan beállítható.

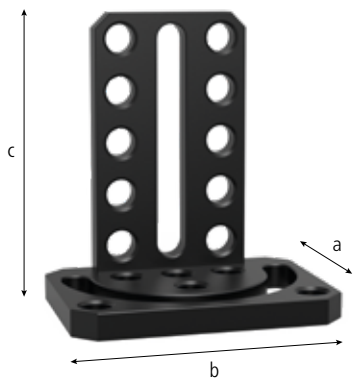

280101.N

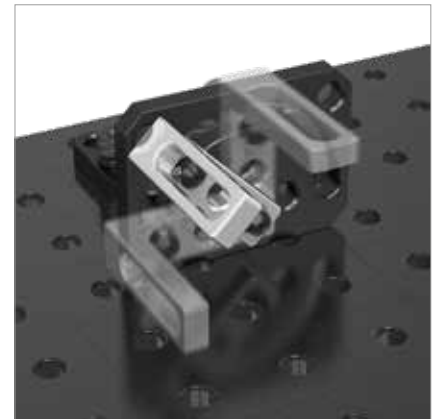
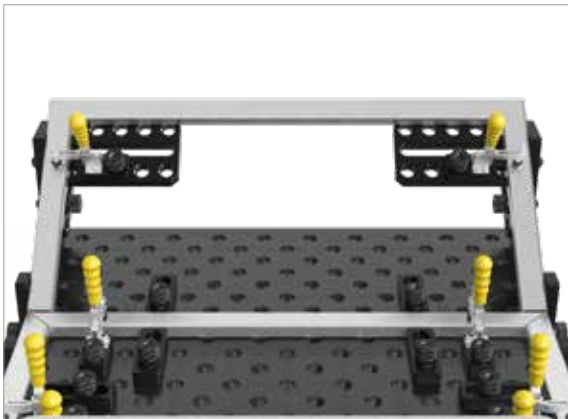

Fordító derékszög 275 - nitridált

Hosszúság: (a)	Szélesség: (b)	Magasság: (c)	Súly:	Cikkszám
180 mm	250 mm	275 mm	10,20 kg	2-280101.N 287,00 €



● = Termék raktáron van ; ○ = Termék rendelés után kerül legyártásra; Magyarázat 84 oldalon

Csúszótalp

Leírás:

Csúszótalp lehetővé teszi, hogy a derékszöget két tengely körül lehessen mozgatni, ezzel a megoldással szinte bárhogy lehet a derékszöveget rögzíteni. Harmadik tengelyt lehet létrehozni egy második csúszótalp felhasználásával.

Ezt a terméket magas minőségű GGG40 gömbrafitos öntöttvas anyagból készítik.

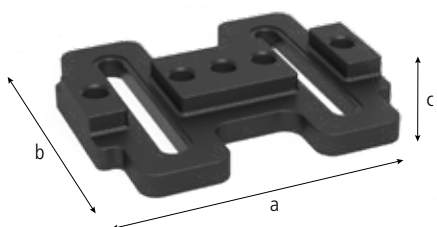

280195.N

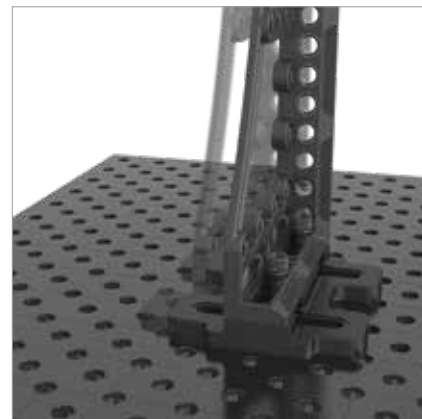
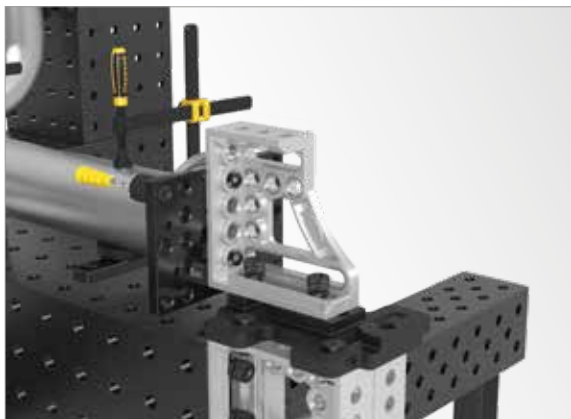

Hosszúság: (a) Szélesség: (b) Magasság: (c) Súly: Cikkszám

Csúszótalp
- nitridált



350 mm 300 mm 50 mm 16,00 kg

2-280195.N
265,00 €

● = Termék raktáron van; ○ = Termék rendelés után kerül legyártásra; Magyarázat 84 oldalon

Univerzális derékszög mechanikus szorítás

Leírás:

Univerzális derékszög mechanikus szorítással ideálisan alkalmazható a nagy pontosságot igénylő sorozatgyártásokhoz. Bármilyen szög beállítható 10° és 150° között. Igazítás a fok sablon és imbuszkulcs segítségével történik. Ezek a szállítmány részei.

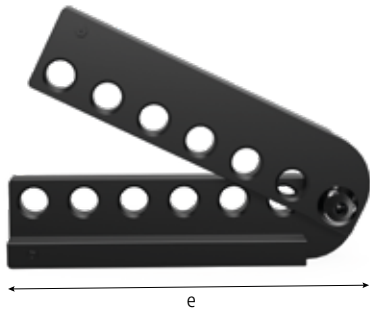

280170.N

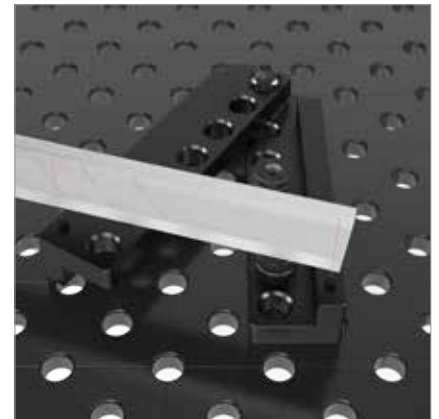

SL: (e) Súly: Cikkszám

Univerzális derékszög mechanikus szorítás

- nitridált
- tartalmaz beállítási sablont



350 mm

14,50 kg

2-280170.N
311,00 €

SL=Oldalhossz; ● = Termék raktáron van; ○ = Termék rendelés után kerül legyártásra; Magyarázat 84 oldalon

Univerzális derékszög hidromechanikai szorítás

Leírás:

A nagy univerzális derékszög hidromechanikai szorítás elősegíti az olyan alkatrészek rögzítését, melyek szögben állnak, vagy ilyen oldaluk van a hidromechanikai szorításnak köszönhetően. Ez a derékszög beállítható 0° és 225° között, melynek beállításához digitális szögmérőt ajánlunk (nem tartozéka a derékszögnek). A szorításhoz a 14 mm-es imbuszkulcs a 280854-es cikkszámúon rendelhető.

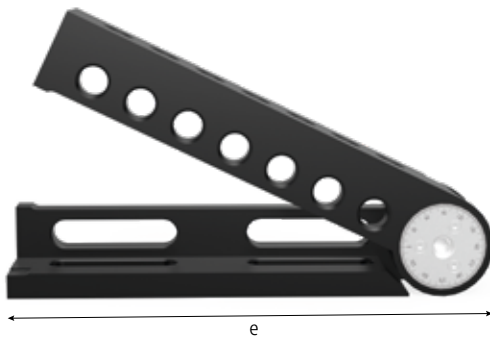

280171

280854

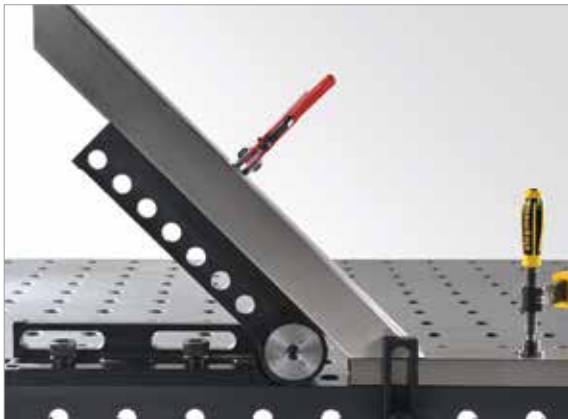

Univerzális derékszög hidromechanikai szorítás
- polírozott

Imbuszkulcs 14

SL: (e)	Súly:	Cikkszám
475 mm	23,00 kg	2-280171 ● 516,00 €
	0,45 kg	2-280854 ● 13,00 €

SL=Oldalhossz; ● = Termék raktáron van; ○ = Termék rendelés után kerül legyártásra; Magyarázat 84 oldalon

Sarokcsatlakozó öntöttvas

Leírás:

Az öntöttvas standard sarokcsatlakozó elem még nagyobb munkafelületet biztosít, mert lehetővé teszi, hogy 45°-os szögben diagonálisan meghosszabítható legyen az asztal. Ez az elem használható (kompatibilis) prizmákkal, végállítókkal és valamennyi csatlakozó elemmel. Ez a sarokcsatlakozó elem nagyon stabil és 5 (cikkszám: 280191.N) oldalon biztosít rögzítési, csatlakozási vagy beállítási lehetőségeket.

Ezt a terméket magas minőségű GGG40 gömbgrafitos öntöttvas anyagból készítik.

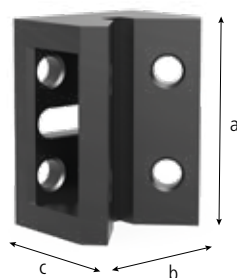

280190.N



280191.N

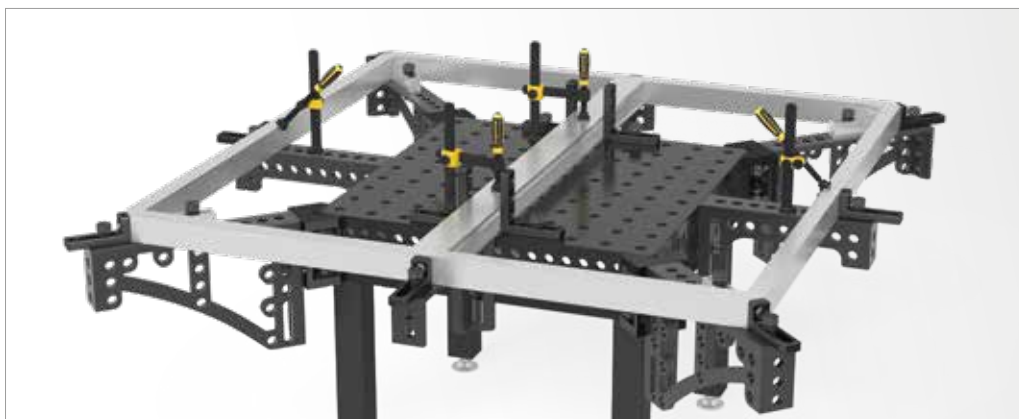

	Hosszúság: (a)	Szélesség: (b)	Magasság: (c)	Súly:	Cikkszám
Sarokcsatlakozó kicsi öntöttvas - nitridált	200 mm	150 mm	120 mm	11,80 kg	2-280190.N 184,00 €
Sarokcsatlakozó nagy öntöttvas - nitridált	200 mm	200 mm	170 mm	15,70 kg	2-280191.N 245,00 €

● = Termék raktáron van; ○ = Termék rendelés után kerül legyártásra; Magyarázat 84 oldalon

Mozgatható szögállító Öntöttvas

Leírás:

A mozgatható szögállító két végállító vagy szorító és végállító derékszög megerősítéséhez használható. Nemcsak egy biztos megtámasztást jelent, hanem megnöveli az állítási lehetőségek számát is. Ez az eszköz még az asztal meghosszabbításaként is használható. Különösen szűk helyeken a felhasználási területeinek a száma szinte végtelen.

Ezt a terméket magas minőségű GGG40 gömbszemes öntöttvas anyagból készítik.

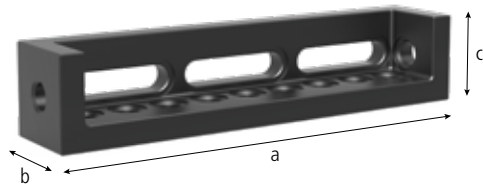

280302.N



Hosszúság: (a) Szélesség: (b) Magasság: (c) Súly: Cikkszám

Mozgatható szögállító
- öntöttvas / nitridált



500 mm 100 mm 100 mm 15,80 kg

2-280302.N
217,00 €

● = Termék raktáron van; ○ = Termék rendelés után kerül legyártásra; Magyarázat 84 oldalon

Szorítósin



Leírás:

Szorítósin különösen a kompakt elemek összekapcsolására használható nagy hatékonysággal. A furattávolság: 100 mm.

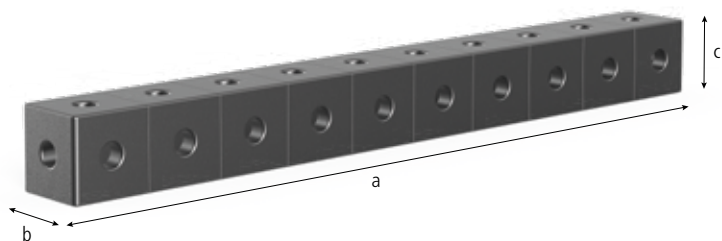



	Hosszúság: (a)	Szélesség: (b)	Magasság: (c)	MS: (d)	Súly:	Plazma-nitridált
Szorítósin 1000 - nitridált	1000 mm	100 mm	100 mm	25 mm	kb. 48 kg	2-280303.P 583,00 € ○
Szorítósin 2000 - nitridált	2000 mm	100 mm	100 mm	25 mm	kb. 95 kg	2-280303.1.P 936,00 € ○
Szorítósin 3000 - nitridált	3000 mm	100 mm	100 mm	25 mm	kb. 141 kg	2-280303.2.P 1.525,00 € ○

MS=Anyag vastagság; ● = Termék raktáron van ; ○ = Termék rendelés után kerül legyártásra; Magyarázat 84 oldalon

Rögzítő egység

Leírás:

A többféle U és L alakú rögzítő tömbök, derékszögek mellett a rögzítő blokk is számos rögzítési lehetőséget biztosít. Az 50 mm-es furatosztás a maximális flexibilitást biztosítja.

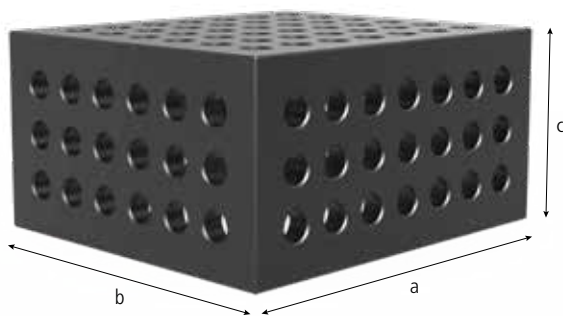

280285.P

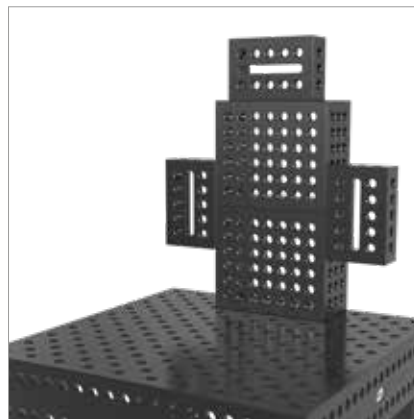

	Hosszúság: (a)	Szélesség: (b)	Magasság: (c)	MS: (d)	Súly:	Cikkszám
Rögzítő egység 400x350x200 - ötoldalú - Plazma-nitridált	400 mm	350 mm	200 mm	25 mm	60,00 kg	2-280285.P 576,00 €
További méretek kérésre	○					

MS=Anyag vastagság; ● = Termék raktáron van; ○ = Termék rendelés után kerül legyártásra; Magyarázat 84 oldalon

Támasztó és csatlakozó keret

Leírás:

Támasztó és csatlakozó keret használható akár az asztal meghosszabbítására is vagy bármilyen más csatlakoztatási feladatra, a rajta lévő ovális és fix furatok segítségével a rögzítési módok minden oldalon megoldhatóak. Az osztásvonalak távolsága megegyezik az asztalon lévő 50 mm-es osztással, így a felhasználásuk gyors és egyszerű.

Ezt a terméket magas minőségű GGG40 gömbgrafitos öntöttvas anyagból készítik.

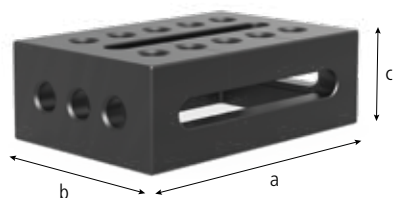

280300.N

280301.N



	Hosszúság: (a)	Szélesség: (b)	Magasság: (c)	Súly:	Cikkszám
Támasztó és csatlakozó keret öntöttvas jobb - végállító jobbos - nitridált	300 mm	200 mm	100 mm	19,50 kg	2-280300.N 261,00 € ●
Támasztó és csatlakozó keret öntöttvas bal - végállító balos - nitridált	300 mm	200 mm	100 mm	19,50 kg	2-280301.N 261,00 € ●

● = Termék raktáron van ; ○ = Termék rendelés után kerül legyártásra; Magyarázat 84 oldalon

U-alakú derékszög 200/100 ovális furat

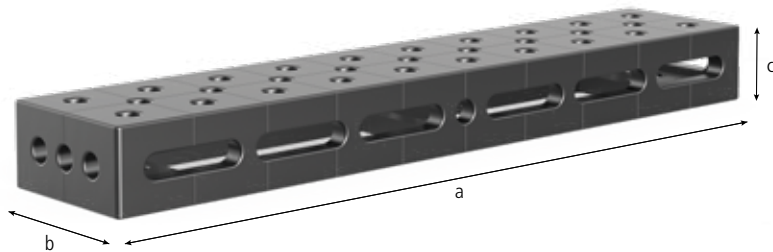

Leírás:

200/100-as U alakú derékszög ovális furattal megsokszorozza a felhasználási lehetőségeket, még több felszerelési és rögzítési mód elérhető.

Az 500 mm-es hosszától az U-alakú derékszögek hátsó részén szerelési lyukak vannak az asztal lábak rögzítéséhez (kivéve a 280310.P, 280360.P, 280360.2.P, 280630.3.P, 280321.P).

www.siegmund.com oldalon megtalálhatja minden termék fényképét és méretét.



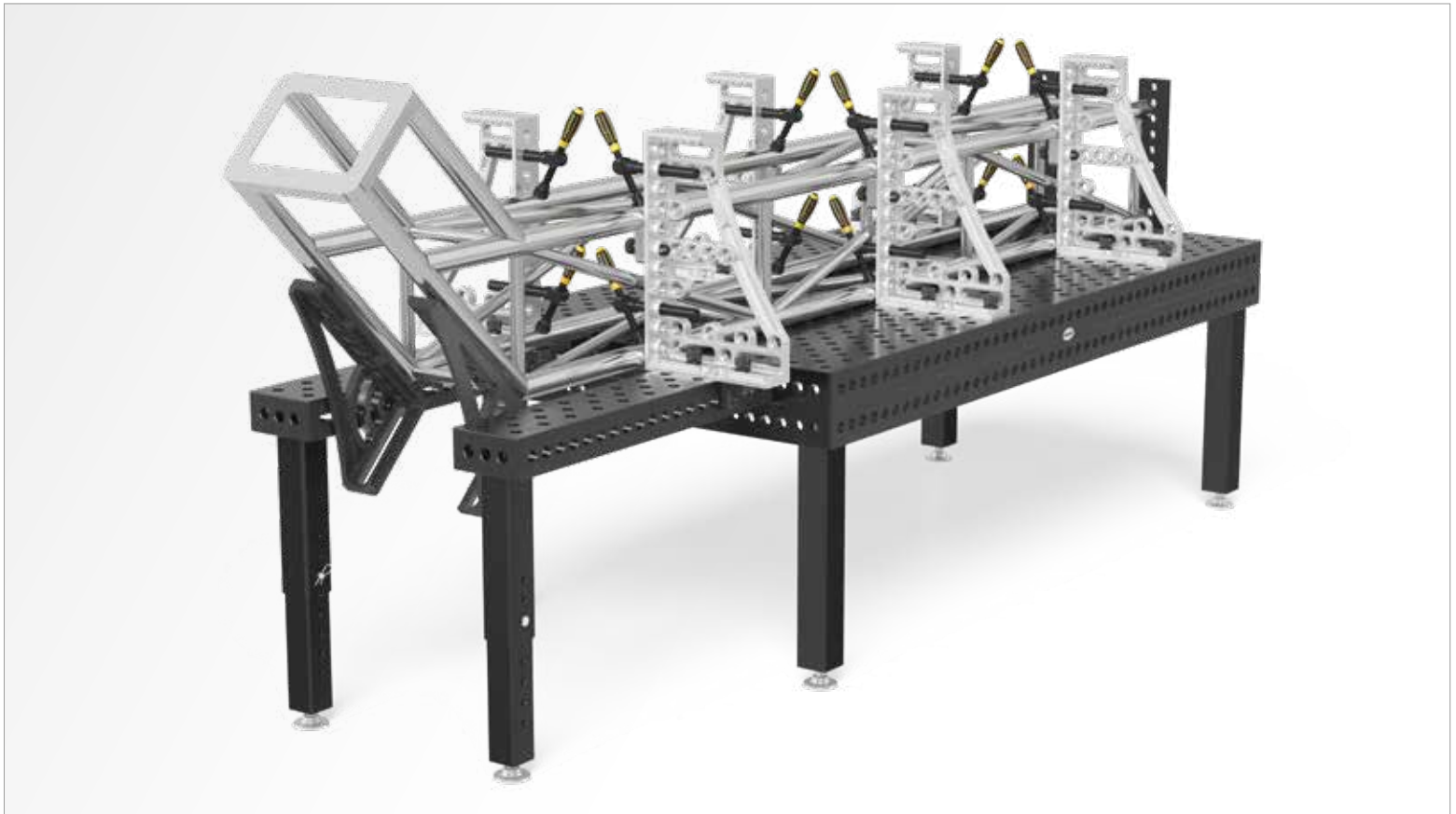

	Hosszúság: (a)	Szélesség: (b)	Magasság: (c)	MS: (d)	Súly:	Plazma-nitridált
U-alakú derékszög 500x200x100 ovális furat bal Plazma-nitridált	500 mm	200 mm	100 mm	25 mm	kb. 40 kg	2-280311.P 418,00 € ●
U-alakú derékszög 500x200x100 ovális furat jobb Plazma-nitridált	500 mm	200 mm	100 mm	25 mm	kb. 40 kg	2-280312.P 418,00 € ●
U-alakú derékszög 1000x200x100 ovális furat bal Plazma-nitridált	1000 mm	200 mm	100 mm	25 mm	kb. 72 kg	2-280321.P 658,00 € ●
U-alakú derékszög 1000x200x100 ovális furat jobb Plazma-nitridált	1000 mm	200 mm	100 mm	25 mm	kb. 72 kg	2-280322.P 658,00 € ●

MS=Anyag vastagság; ● = Termék raktáron van ; ○ = Termék rendelés után kerül legyártásra; Magyarázat 84 oldalon

5 db feletti rendelés esetén plazma-nitridálás nélkül is rendelhető. Termék rendelés után kerül legyártásra.



U-alakú derékszög 200/100

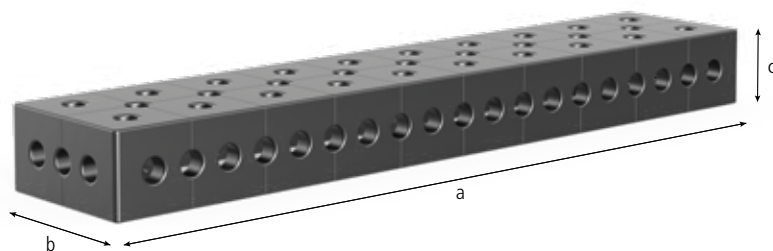

Leírás:

Az U-alakú derékszög 200/100 (oldalhossz 100 mm) ideálisan használható asztalhosszabbító elemként, függőleges beállításokhoz vagy két hegesztőasztal összekapcsolásához. Ehhez a derékszöget az asztalhoz célszerű a 280560.N csavarral hozzákapcsolni.

Amennyiben asztalhosszabbítóként kívánja használni, akkor 1000 mm-enként egy asztalláb felszerelése ajánlott.

A fix és diagonális furatoknak megfelelően számos csatlakoztatási és beállítási forma megoldható ezekkel az eszközökkel.

A 100x100 mm-es osztásnak köszönhetően a beállítás egyszerű.

Az 500 mm-es hossztól az U-alakú derékszögek hátsó részén szerelési lyukak vannak az asztal lábak rögzítéséhez (kivéve a 280310.P, 280360.P, 280360.2.P, 280630.3.P, 280321.P).

www.siegmund.com oldalon megtalálhatja minden termék fényképét és méretét.

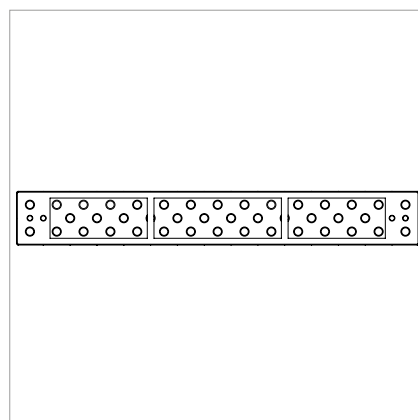

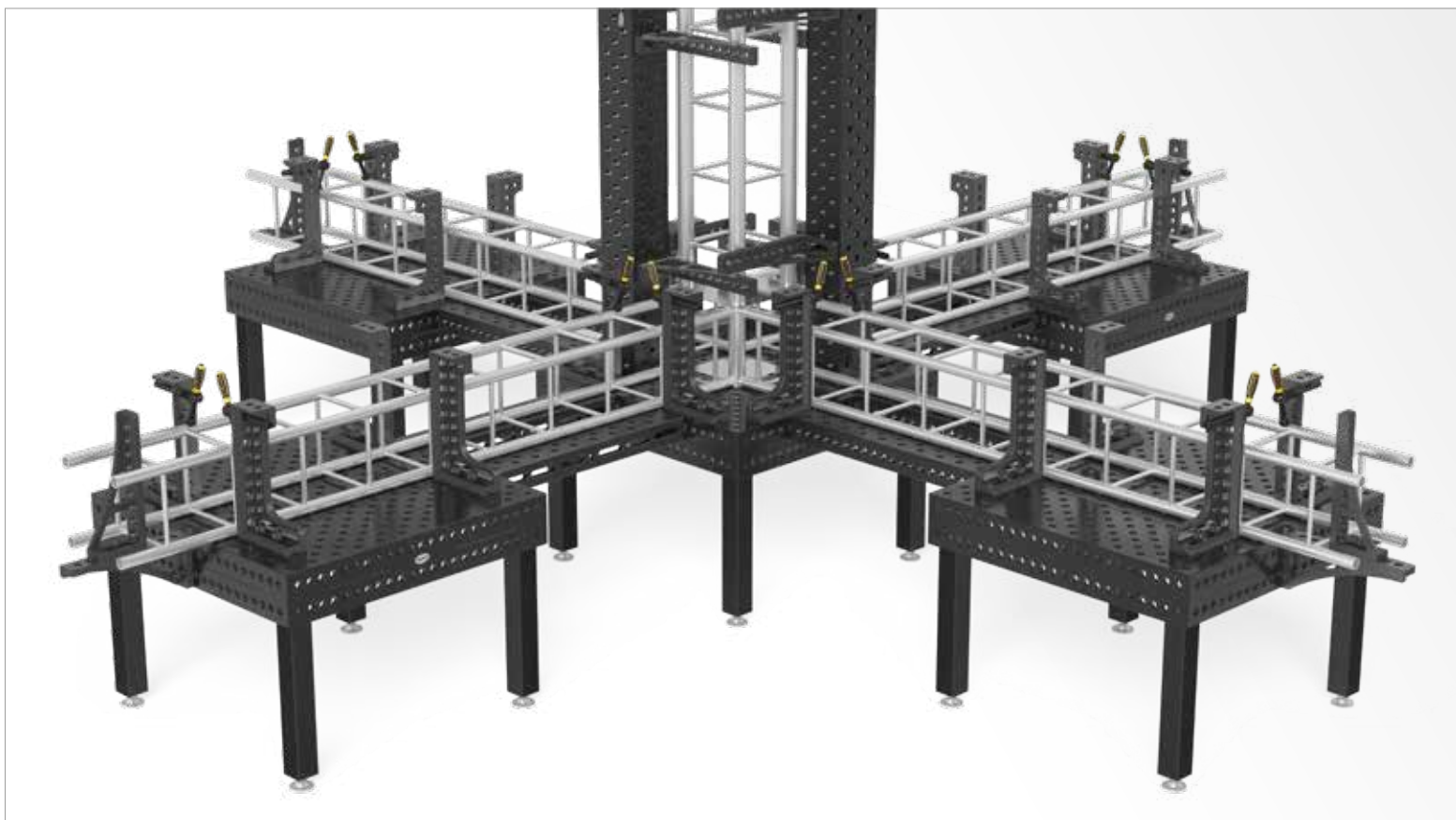

	Hosszúság: (a)	Szélesség: (b)	Magasság: (c)	MS: (d)	Súly:	Plazma-nitridált
U-alakú derékszög 500x200x100 Plazma-nitridált	500 mm	200 mm	100 mm	25 mm	kb. 31 kg	2-280310.P 347,00 € ●
U-alakú derékszög 1000x200x100 Plazma-nitridált	1000 mm	200 mm	100 mm	25 mm	kb. 75 kg	2-280320.P 592,00 € ●
U-alakú derékszög 1500x200x100 Plazma-nitridált	1500 mm	200 mm	100 mm	25 mm	kb. 108 kg	2-280330.P 899,00 € ●
U-alakú derékszög 2000x200x100 Plazma-nitridált	2000 mm	200 mm	100 mm	25 mm	kb. 141 kg	2-280340.P 1.151,00 € ●

MS=Anyag vastagság; ● = Termék raktáron van ; ○ = Termék rendelés után kerül legyártásra; Magyarázat 84 oldalon

5 db feletti rendelés esetén plazma-nitridálás nélkül is rendelhető. Termék rendelés után kerül legyártásra.

U-alakú derékszög összehasonlítása

U-ALAKÚ DERÉKSZÖG 200/200 - PREMIUM LIGHT

Oldal 232

ANYAG VASTAGSÁG

- Anyag vastagság kb. 15 mm

ANYAG

- Edzett szerszámacél X8.7,
- plazma nitridált és BAR bevonattal

PÉLDA SÚLY

- 1000 x 200 x 200 mm = 76 kg

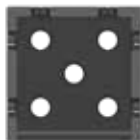

15 mm



» Akár 40%-kal könnyebb!

U-ALAKÚ DERÉKSZÖG 200/200

Oldal 234

ANYAG VASTAGSÁG

- Anyag vastagság 24,5-27 mm

ANYAG

- Magas minőségű acél S355J2+N,
- plazma nitridált és BAR bevonattal

PÉLDA SÚLY

- 1000 x 200 x 200 mm = 120 kg

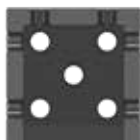

24,5 – 27 mm



U-ALAKÚ DERÉKSZÖG 400/200

Oldal 238

ANYAG VASTAGSÁG

- Anyag vastagság 24,5-27 mm

ANYAG

- Magas minőségű acél S355J2+N,
- plazma nitridált és BAR bevonattal

PÉLDA SÚLY

- 1000 x 400 x 200 mm = 188 kg



24,5 – 27 mm



U-ALAKÚ DERÉKSZÖG 400/400

Oldal 240

ANYAG VASTAGSÁG

- Anyag vastagság 24,5-27 mm

ANYAG

- Magas minőségű acél S355J2+N,
- plazma nitridált és BAR bevonattal

PÉLDA SÚLY

- 1000 x 400 x 400 mm = 295 kg

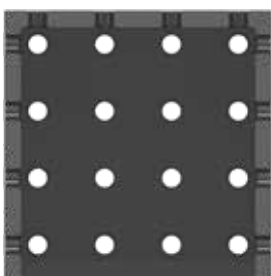

24,5 – 27 mm



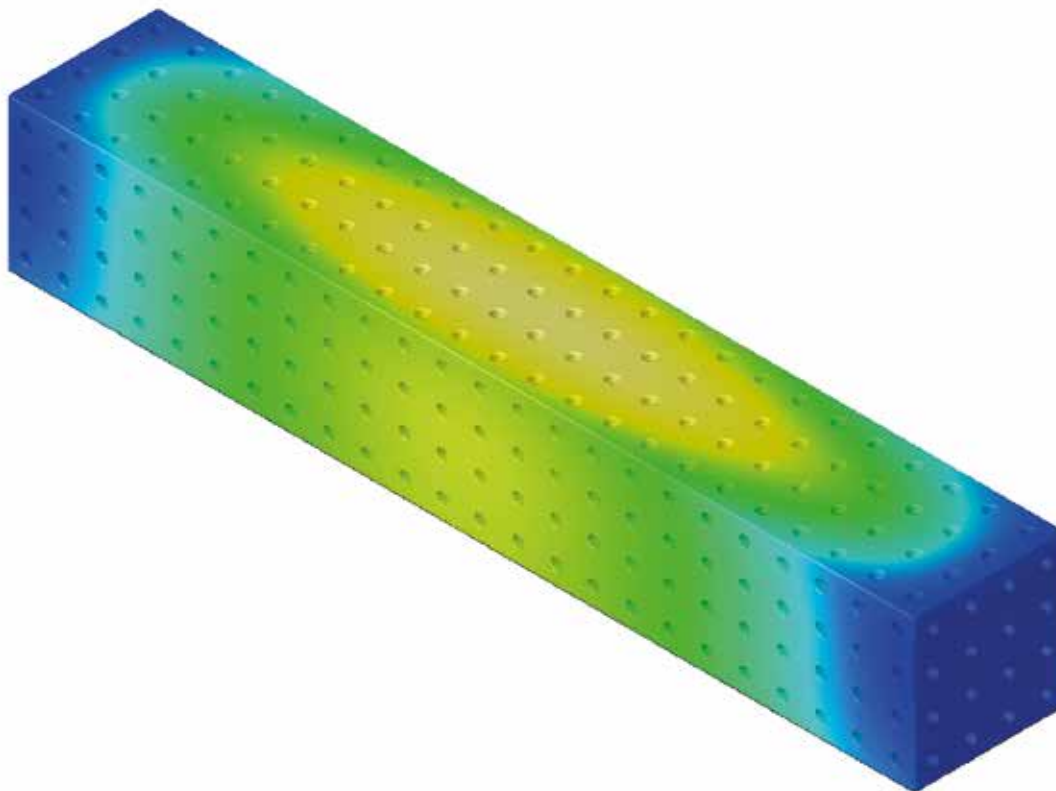
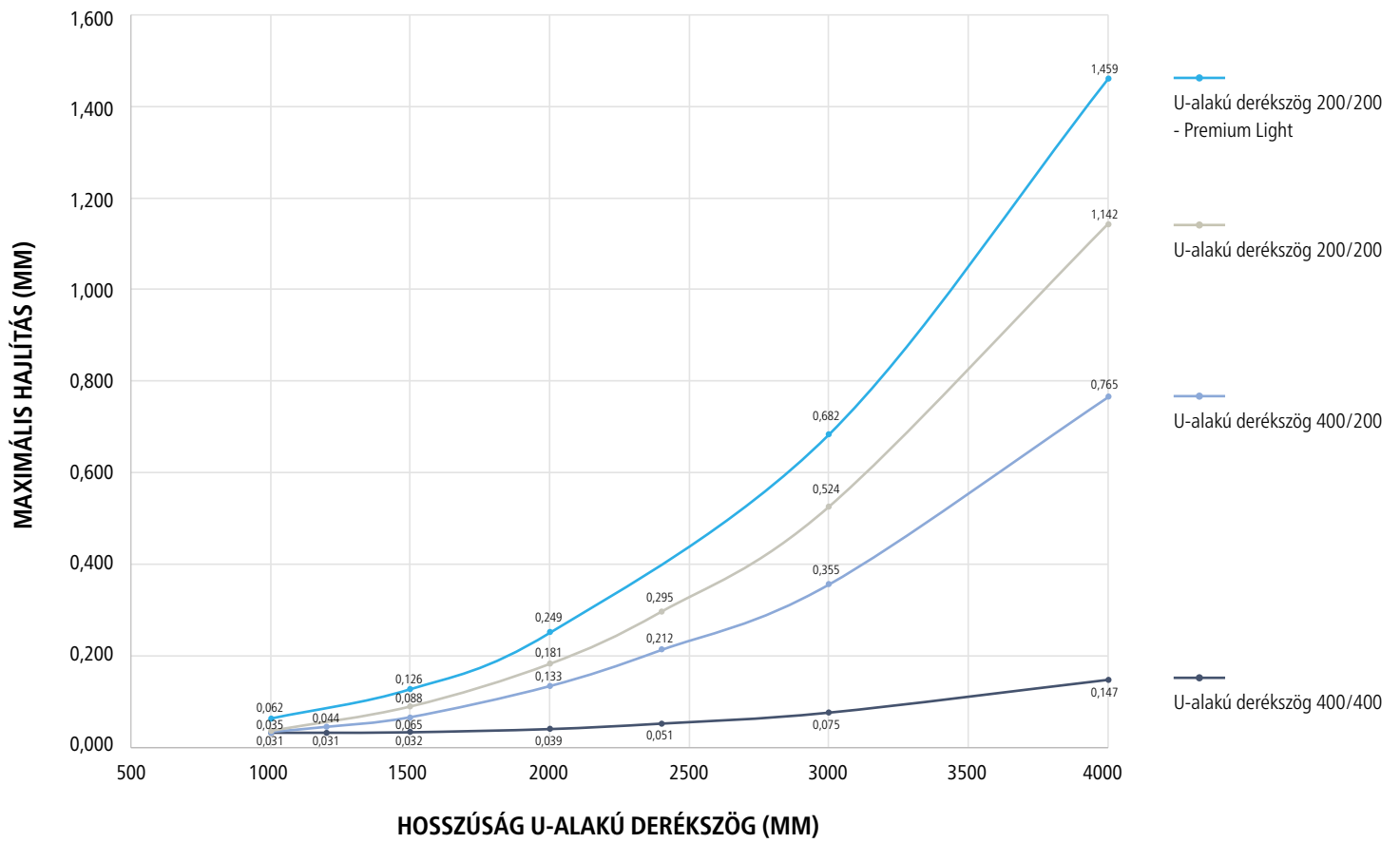

A terhelésvizsgálatot 20 kN felületi terheléssel végeztük.

U-alakú derékszög 200/200 Premium Light

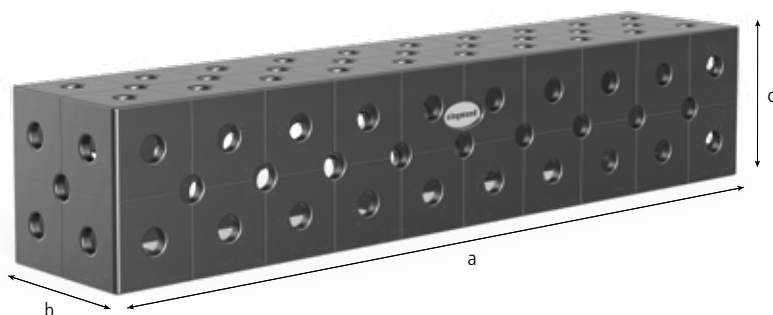

Leírás:

Az U-alakú derékszög 200/200 (oldalhossz 200 mm) ideálisan használható asztalhosszabbító elemként, függőleges beállításokhoz vagy két hegesztőasztal összekapcsolásához. Ehhez a derékszöveget az asztalhoz célszerű a 800562 csavarral hozzákapcsolni.

Amennyiben asztalhosszabbítóként kívánja használni, legfeljebb 1000 mm-ig egy asztalláb felszerelése ajánlott.

A 280376-es cikkszámú lábbal párosítva a derékszög könnyedén rögzíthető az alapsín rendszerhez.

5 oldalon elhelyezett fix és diagonális furatoknak megfelelően számos csatlakoztatási és beállítási forma megoldható.

A 100x100 mm-es osztásnak köszönhetően a beállítás egyszerű.

Az 500 mm-es hossztól az U-alakú derékszögek hátoldalán szerelési lyukak vannak az asztal lábak rögzítéséhez.

A Prémium Light-en rögzítő csavarral való rögzítéshez a távtartó gyűrű (cikkszám: 280653) szükséges.

Alapanyag: Át-edzett szerszámacél a mi speciális ötvözetünk Siegmund X8.7.



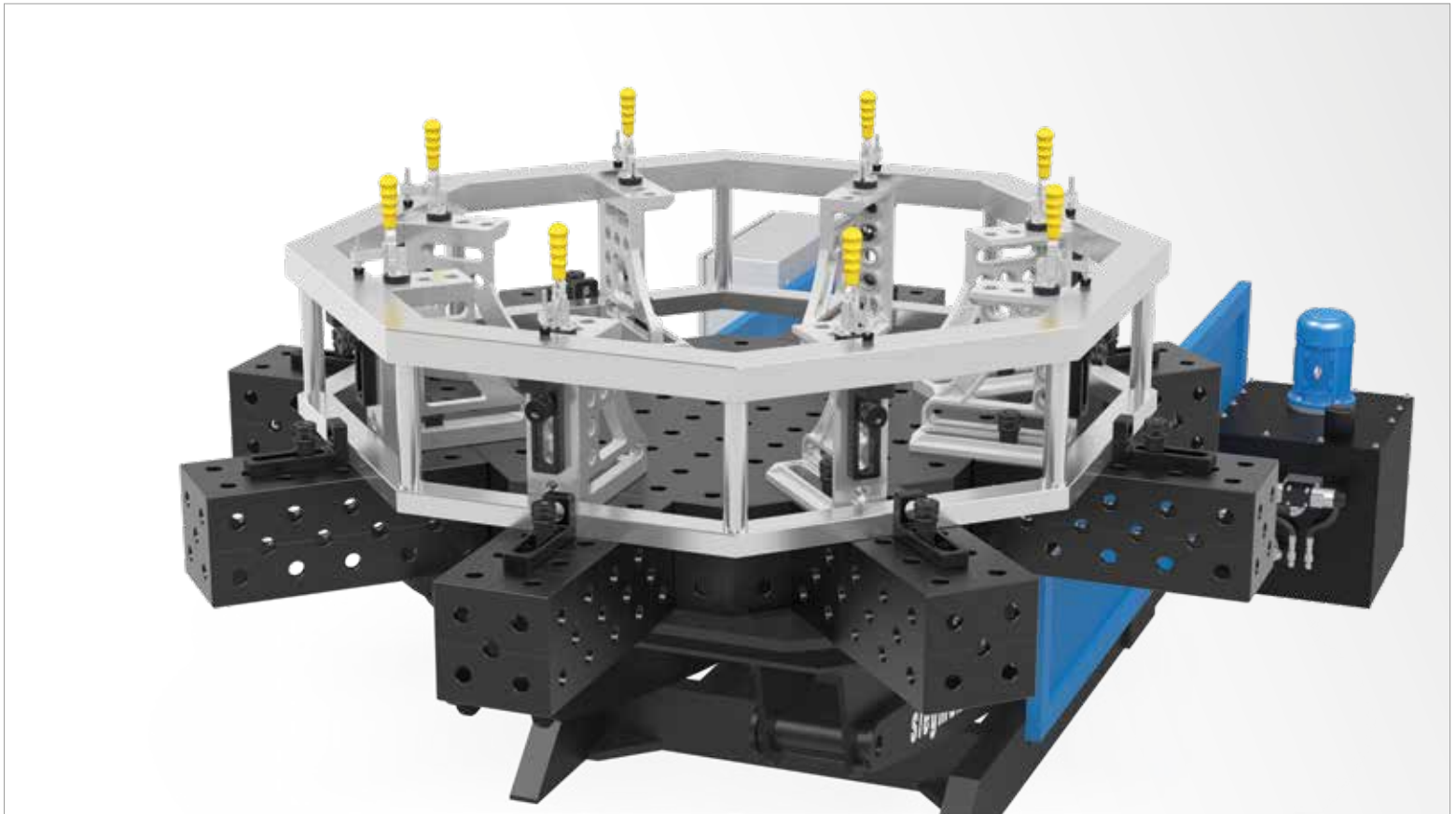

	Hosszúság: (a)	Szélesség: (b)	Magasság: (c)	MS: (d)	Súly:	Plazma-nitridált
U-alakú derékszög Premium Light 500x200x200 Plazma-nitridált	500 mm	200 mm	200 mm	15 mm	kb. 42 kg	2-800360.P 420,00 € ●
U-alakú derékszög Premium Light 1000x200x200 Plazma-nitridált	1000 mm	200 mm	200 mm	15 mm	kb. 76 kg	2-800370.P 707,00 € ●
U-alakú derékszög Premium Light 1500x200x200 Plazma-nitridált	1500 mm	200 mm	200 mm	15 mm	kb. 110 kg	2-800380.P 1.007,00 € ●
U-alakú derékszög Premium Light 2000x200x200 Plazma-nitridált	2000 mm	200 mm	200 mm	15 mm	kb. 143 kg	2-800390.P 1.236,00 € ●
További méretek kérésre						○

MS=Anyag vastagság; ● = Termék raktáron van ; ○ = Termék rendelés után kerül legyártásra; Magyarázat 84 oldalon

A Premium Light U-derékszögek az asztalhoz rögzíthetők a csavarok csatlakoztatásával (cikkszám: 800562)

A Prémium Light-en rögzítő csavarral való rögzítéshez a távtartó gyűrű (cikkszám: 280653) szükséges.

U-alakú derékszög 200/200

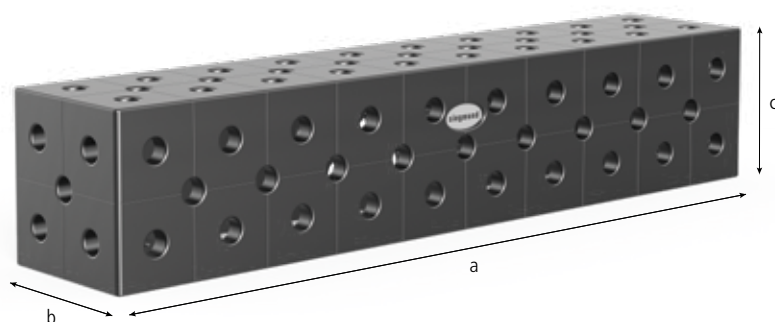

Leírás:

Az U-alakú derékszög 200/200 (oldalhossz 200 mm) ideálisan használható asztalhosszabbító elemként, függőleges beállításokhoz vagy két hegesztőasztal összekapcsolásához. Ehhez a derékszöget az asztalhoz célszerű a 280560.N csavarral hozzákapcsolni.

Amennyiben asztalhosszabbítóként kívánja használni, legfeljebb 1000 mm-ig egy asztalláb felszerelése ajánlott.

A 280376-es cikkszámú lábbal párosítva a derékszög könnyedén rögzíthető az alapsín rendszerhez.

5 oldalon elhelyezett fix és diagonális furatoknak megfelelően számos csatlakoztatási és beállítási forma megoldható.

A 100x100 mm-es osztásnak köszönhetően a beállítás egyszerű.

Az 500 mm-es hosszától az U-alakú derékszögek hátsó részén szerelési lyukak vannak az asztal lábak rögzítéséhez (kivéve a 280310.P, 280360.P, 280360.2.P, 280630.3.P, 280321.P).

www.siegmund.com oldalon megtalálhatja minden termék fényképét és méretét.

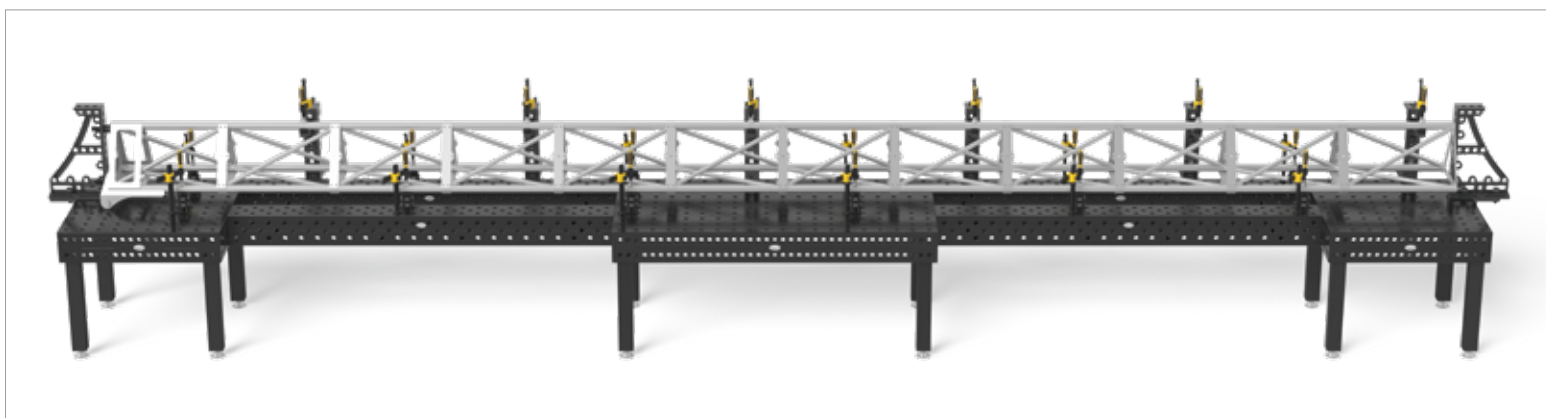
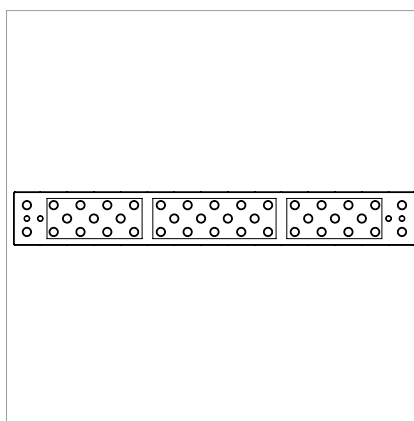

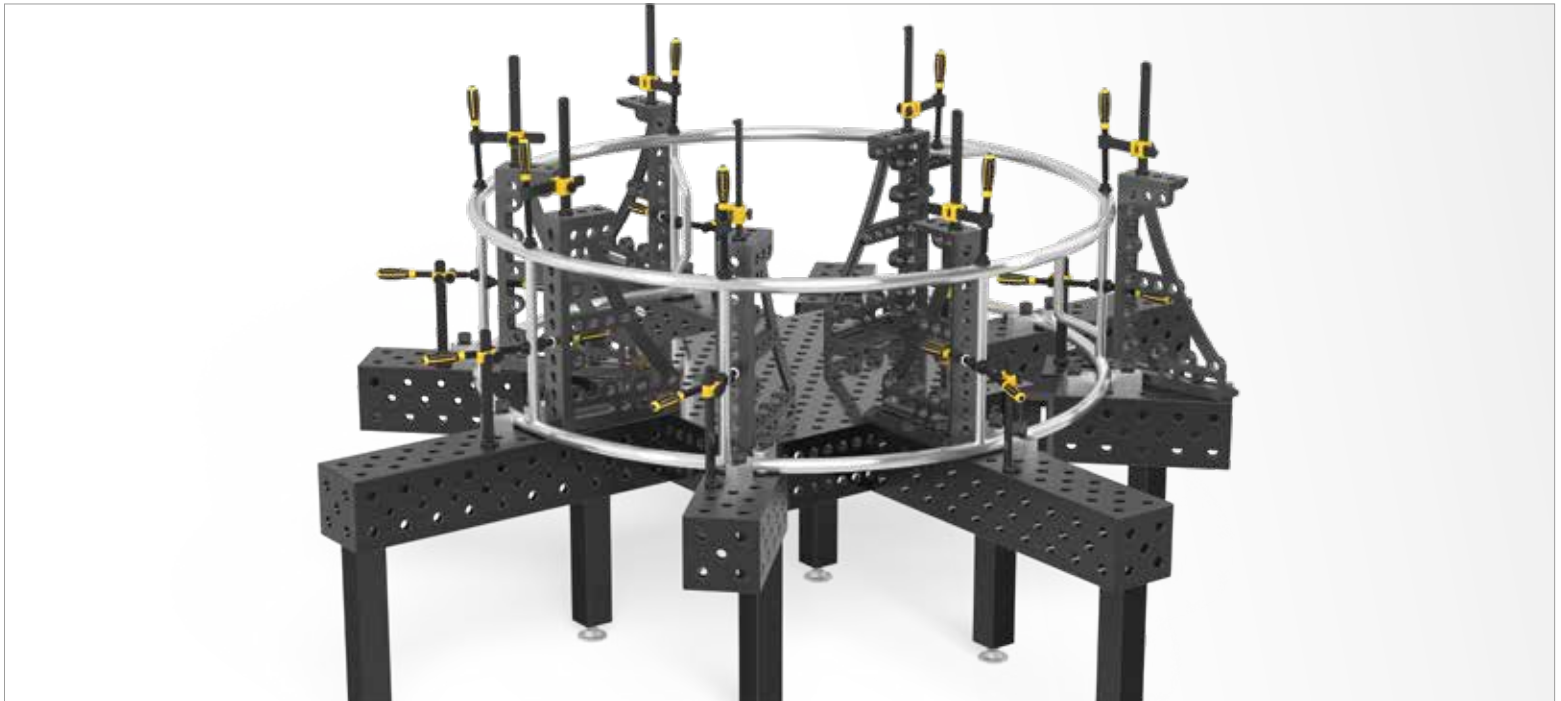

	Hosszúság: (a)	Szélesség: (b)	Magasság: (c)	MS: (d)	Súly:	Plazma-nitridált
U-alakú derékszög 100x200x200 Plazma-nitridált	100 mm	200 mm	200 mm	25 mm	kb. 21 kg	2-280396.P 281,00 € ●
U-alakú derékszög 200x200x200 Plazma-nitridált	200 mm	200 mm	200 mm	25 mm	kb. 31 kg	2-280396.1.P 340,00 € ●
U-alakú derékszög 500x200x200 Plazma-nitridált	500 mm	200 mm	200 mm	25 mm	kb. 67 kg	2-280360.P 420,00 € ●
U-alakú derékszög 600x200x200 Plazma-nitridált	600 mm	200 mm	200 mm	25 mm	kb. 77 kg	2-280362.P 539,00 € ●
U-alakú derékszög 800x200x200 Plazma-nitridált	800 mm	200 mm	200 mm	25 mm	kb. 99 kg	2-280366.P 647,00 € ●
U-alakú derékszög 1000x200x200 Plazma-nitridált	1000 mm	200 mm	200 mm	25 mm	kb. 120 kg	2-280370.P 707,00 € ●
U-alakú derékszög 1200x200x200 Plazma-nitridált	1200 mm	200 mm	200 mm	25 mm	kb. 140 kg	2-280374.P 888,00 € ●
U-alakú derékszög 1400x200x200 Plazma-nitridált	1400 mm	200 mm	200 mm	25 mm	kb. 162 kg	2-280378.P 977,00 € ●
U-alakú derékszög 1500x200x200 Plazma-nitridált	1500 mm	200 mm	200 mm	25 mm	kb. 172 kg	2-280380.P 1.007,00 € ●
U-alakú derékszög 1600x200x200 Plazma-nitridált	1600 mm	200 mm	200 mm	25 mm	kb. 182 kg	2-280382.P 1.089,00 € ●
U-alakú derékszög 1800x200x200 Plazma-nitridált	1800 mm	200 mm	200 mm	25 mm	kb. 204 kg	2-280386.P 1.180,00 € ●
U-alakú derékszög 2000x200x200 Plazma-nitridált	2000 mm	200 mm	200 mm	25 mm	kb. 225 kg	2-280390.P 1.236,00 € ●
U-alakú derékszög 2400x200x200 Plazma-nitridált	2400 mm	200 mm	200 mm	25 mm	kb. 266 kg	2-280391.P 1.525,00 € ●
U-alakú derékszög 3000x200x200 Plazma-nitridált	3000 mm	200 mm	200 mm	25 mm	kb. 331 kg	2-280392.P 1.912,00 € ●
U-alakú derékszög 4000x200x200 Plazma-nitridált	4000 mm	200 mm	200 mm	25 mm	kb. 439 kg	2-280394.P 2.349,00 € ●

MS=Anyag vastagság; ● = Termék raktáron van ; ○ = Termék rendelés után kerül legyártásra; Magyarázat 84 oldalon

5 db feletti rendelés esetén plazma-nitridálás nélkül is rendelhető. Termék rendelés után kerül legyártásra.

U-alakú derékszög 200/200 alumínium-titánium

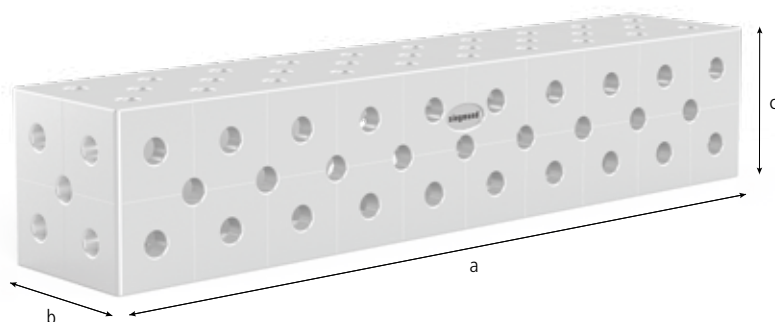

Leírás:

Az U-alakú derékszög 200/200 (oldalhossz 200 mm) ideálisan használható asztalhosszabbító elemként, függőleges beállításokhoz vagy két hegesztőasztal összekapcsolásához. Ehhez a derékszöveget az asztalhoz célszerű a 280560.N csavarral hozzákapcsolni.

Amennyiben asztalhosszabbítóként kívánja használni, legfeljebb 1000 mm-ig egy asztalláb felszerelése ajánlott.

A 280376-es cikkszámú lábbal párosítva a derékszög könnyedén rögzíthető az alapsín rendszerhez.

5 oldalon elhelyezett fix és diagonális furatoknak megfelelően számos csatlakoztatási és beállítási forma megoldható.

A 100x100 mm-es osztásnak köszönhetően a beállítás egyszerű.

Az 500 mm-es hosszától az U-alakú derékszögek hátoldalán szerelési lyukak vannak az asztal lábak rögzítéséhez.

Alumínium-titánium: Néhány nagy végállító és szorító derékszögnél használjuk ezt a nagy ellenálló képességű, de könnyű anyagot. Jóllehet a nitridált öntöttvas keménysége ezekkel nem érhető el.

www.siegmund.com oldalon megtalálhatja minden termék fényképét és méretét.

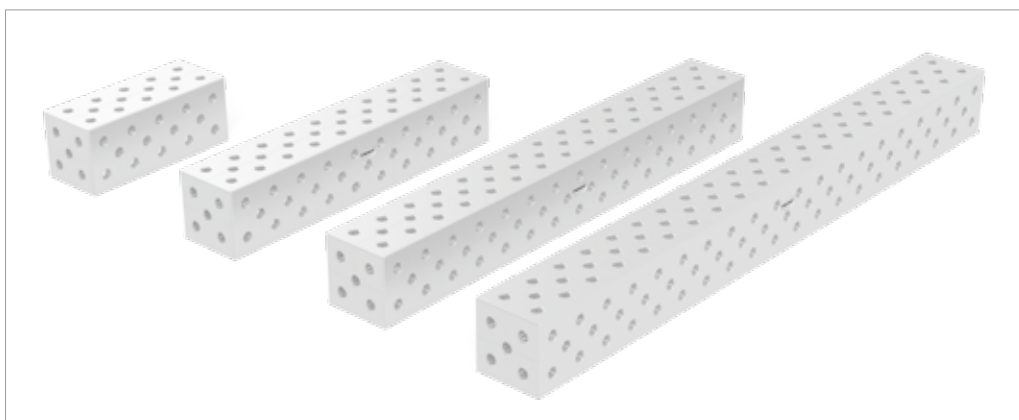



	Hosszúság: (a)	Szélesség: (b)	Magasság: (c)	MS: (d)	Súly:	Alumínium
U-alakú derékszög 500x200x200 alumínium-titánium	500 mm	200 mm	200 mm	25 mm	kb. 23 kg	3-280360.AT <input type="radio"/>
U-alakú derékszög 1000x200x200 alumínium-titánium	1000 mm	200 mm	200 mm	25 mm	kb. 41 kg	3-280370.AT <input type="radio"/>
U-alakú derékszög 1500x200x200 alumínium-titánium	1500 mm	200 mm	200 mm	25 mm	kb. 59 kg	3-280380.AT <input type="radio"/>
U-alakú derékszög 2000x200x200 alumínium-titánium	2000 mm	200 mm	200 mm	25 mm	kb. 82 kg	3-280390.AT <input type="radio"/>
További méretek kérésre						<input type="radio"/>

MS=Anyag vastagság; ● = Termék raktáron van ; ○ = Termék rendelés után kerül legyártásra; Magyarázat 84 oldalon

U-alakú derékszög 400/200

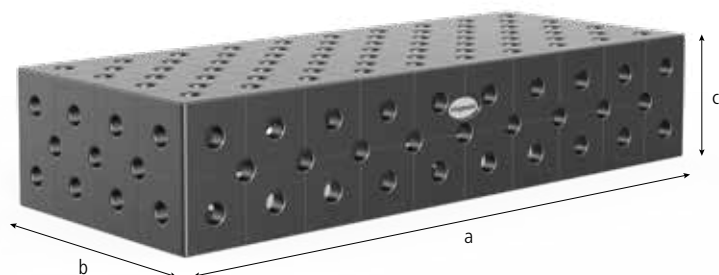

Leírás:

U-alakú derékszög 400/200 (oldala 200 mm) ideálisan használható asztalhosszabbító elemként, függőleges beállításokhoz vagy két hegesztőasztal összekapcsolásához. Derékszöget az asztalhoz célszerű a 280560.N csavarral hozzákapcsolni.

Amennyiben asztal meghosszabbításaként kívánja használni (legfeljebb 1000 mm-ig) egy asztalláb felszerelése ajánlott.

280371 cikkszámú lábbal a derékszöget rugalmasan lehet alkalmazni az alapsín rendszeren.

5 oldalon elhelyezett fix és diagonális furatok számos csatlakoztatási és beállítási lehetőséget biztosítanak.

100x100 mm rács megkönnyíti a beállítást.

Az 500 mm-es hossztól az U-alakú derékszögek hátsó részén szerelési lyukak vannak az asztal lábak rögzítéséhez (kivéve a 280310.P, 280360.P, 280360.2.P, 280630.3.P, 280321.P).

www.siegmund.com oldalon megtalálhatja minden termék fényképét és méretét.

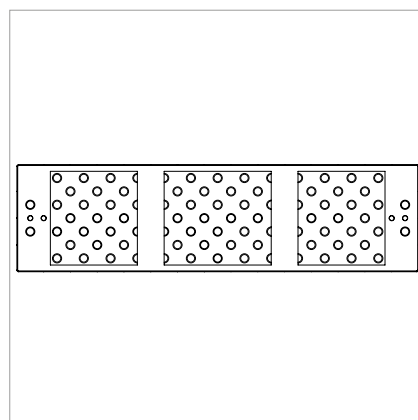



	Hosszúság: (a)	Szélesség: (b)	Magasság: (c)	MS: (d)	Súly:	Plazma-nitridált
U-alakú derékszög 500x400x200 Plazma-nitridált	500 mm	400 mm	200 mm	25 mm	kb. 107 kg	2-280360.2.P 653,00 € ●
U-alakú derékszög 1000x400x200 Plazma-nitridált	1000 mm	400 mm	200 mm	25 mm	kb. 188 kg	2-280370.2.P 1.056,00 € ●
U-alakú derékszög 1200x400x200 Plazma-nitridált	1200 mm	400 mm	200 mm	25 mm	kb. 216 kg	2-280374.2.P 1.525,00 € ○
U-alakú derékszög 1500x400x200 Plazma-nitridált	1500 mm	400 mm	200 mm	25 mm	kb. 260 kg	2-280380.2.P 1.642,00 € ●
U-alakú derékszög 2000x400x200 Plazma-nitridált	2000 mm	400 mm	200 mm	25 mm	kb. 336 kg	2-280390.2.P 1.943,00 € ●
U-alakú derékszög 2400x400x200 Plazma-nitridált	2400 mm	400 mm	200 mm	25 mm	kb. 392 kg	2-280391.2.P 2.349,00 € ○
U-alakú derékszög 3000x400x200 Plazma-nitridált	3000 mm	400 mm	200 mm	25 mm	kb. 489 kg	2-280392.2.P 2.884,00 € ●
U-alakú derékszög 4000x400x200 Plazma-nitridált	4000 mm	400 mm	200 mm	25 mm	kb. 641 kg	2-280394.2.P 3.826,00 € ○

MS=Anyag vastagság; ● = Termék raktáron van; ○ = Termék rendelés után kerül legyártásra; Magyarázat 84 oldalon

5 db feletti rendelés esetén plazma-nitridálás nélkül is rendelhető. Termék rendelés után kerül legyártásra.

U-alakú derékszög 400/400

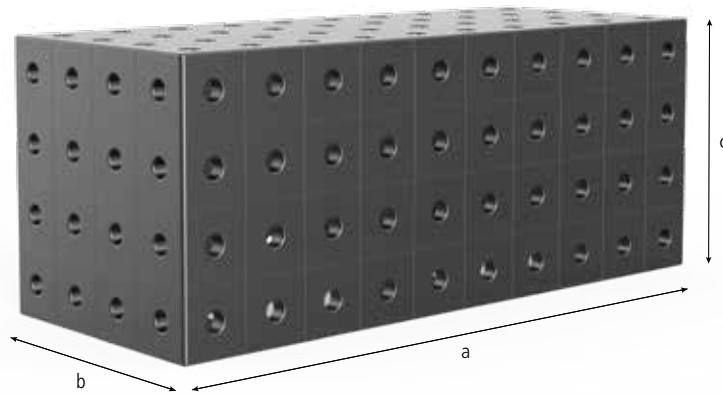

Leírás:

U-alakú derékszög 400/400 (oldala 400 mm) ideálisan használható asztalhosszabbító elemként, függőleges beállításokhoz vagy két hegesztőasztal összekapcsolásához. Derékszöget az asztalhoz célszerű a 280560.N csavarral hozzákapcsolni.

Amennyiben asztalhosszabbítóként kívánja használni legfeljebb 1000 mm-ig egy asztalláb felszerelése ajánlott.

280371 lábbal a derékszöveget rugalmasan lehet alkalmazni az alapsínen.

5 oldalon elhelyezett fix és diagonális furatrendezés számos csatlakoztatási és beállítási lehetőséget biztosít.

100x100 mm rács elősegíti a beállítást.

Az 500 mm-es hossztól az U-alakú derékszögek hátsó részén szerelési lyukak vannak az asztal lábak rögzítéséhez (kivéve a 280310.P, 280360.P, 280360.2.P, 280630.3.P, 280321.P).

Kérésre diagonális háló

www.siegmund.com oldalon megtalálhatja minden termék fényképét és méretét.

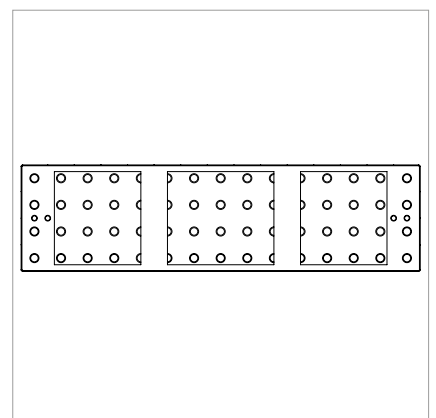
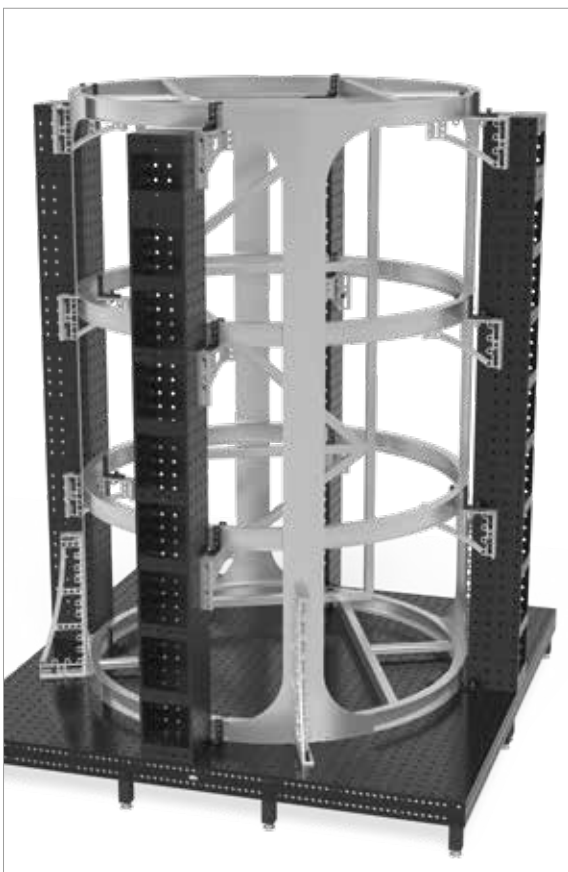



	Hosszúság: (a)	Szélesség: (b)	Magasság: (c)	MS: (d)	Súly:	Plazma-nitridált
U-alakú derékszög 500x400x400 Plazma-nitridált	500 mm	400 mm	400 mm	25 mm	kb. 176 kg	2-280360.3.P 998,00 € ○
U-alakú derékszög 1000x400x400 Plazma-nitridált	1000 mm	400 mm	400 mm	25 mm	kb. 295 kg	2-280370.3.P 1.663,00 € ●
U-alakú derékszög 1200x400x400 Plazma-nitridált	1200 mm	400 mm	400 mm	25 mm	kb. 340 kg	2-280374.3.P 1.885,00 € ○
U-alakú derékszög 1500x400x400 Plazma-nitridált	1500 mm	400 mm	400 mm	25 mm	kb. 414 kg	2-280380.3.P 2.411,00 € ○
U-alakú derékszög 2000x400x400 Plazma-nitridált	2000 mm	400 mm	400 mm	25 mm	kb. 533 kg	2-280390.3.P 2.911,00 € ○
U-alakú derékszög 2400x400x400 Plazma-nitridált	2400 mm	400 mm	400 mm	25 mm	kb. 622 kg	2-280391.3.P 3.659,00 € ○
U-alakú derékszög 3000x400x400 Plazma-nitridált	3000 mm	400 mm	400 mm	25 mm	kb. 770 kg	2-280392.3.P 4.397,00 € ●
U-alakú derékszög 4000x400x400 Plazma-nitridált	4000 mm	400 mm	400 mm	25 mm	kb. 1007 kg	2-280394.3.P 5.987,00 € ○

MS=Anyag vastagság; ● = Termék raktáron van ; ○ = Termék rendelés után kerül legyártásra; Magyarázat 84 oldalon

5 db feletti rendelés esetén plazma-nitridálás nélkül is rendelhető. Termék rendelés után kerül legyártásra.