



Oldal 92
Basic



Oldal 96
Professional
Rozsdamentes acél



Oldal 96
Professional
Könnyített rozsdamentes acél



Oldal 100
Professional 750 Plazma-nitridált



Oldal 100
Professional 750 Plazma-nitridált
Diagonális ráccsal



Oldal 106
Professional Extreme
1000x1000x200 Plazma-nitridált



Oldal 108
Professional Extreme
1200x800x200 Plazma-nitridált



Oldal 110
Professional Extreme
1200x1200x200 Plazma-nitridált



Oldal 112
Professional Extreme
1500x1000x200 Plazma-nitridált



Oldal 114
Professional Extreme
1500x1500x200 Plazma-nitridált



Oldal 116
Professional Extreme
2000x1000x200 Plazma-nitridált



Oldal 118
Professional Extreme
2000x1200x200 Plazma-nitridált



Oldal 120
Professional Extreme
2000x2000x200 Plazma-nitridált



Oldal 122
Professional Extreme
2400x1200x200 Plazma-nitridált



Oldal 124
Professional Extreme
3000x1500x200 Plazma-nitridált



Oldal 126
Professional Extreme
4000x2000x200 Plazma-nitridált



Oldal 128
Hegesztőasztal - egyedi méret
Plazma-nitridált



Oldal 130
Alumíniumlemez furatokkal
a asztalhoz



Oldal 134
T-hornú hegesztőasztal Plazma-nitridált kereszt bővítőhellyel



Oldal 136
T-hornú hegesztőasztal Plazma-nitridált hosszirányú horonnyal



Oldal 138
T-hornú hegesztőasztal Plazma-nitridált keresztirányú horonnyal



Oldal 140
Polírozott szorító M10 menet - T-hornú hegesztőasztalhoz



Oldal 141
Illesztő anya



Oldal 142
Oktagonális asztal Premium Light 200 Plazma-nitridált



Oldal 144
Oktagonális asztal 200 Plazma-nitridált



Oldal 146
Oktagonális asztal Premium Light 100 Plazma-nitridált



Oldal 148
Oktagonális asztal 100 Plazma-nitridált



Oldal 150
Oktagonális lemez Premium Light 15 Plazma-nitridált



Oldal 152
Oktagonális lemez 25 Plazma-nitridált

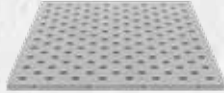

Oldal 154
Rögzítő illetve helyettesítő lemez furatokkal Diagonális ráccsal

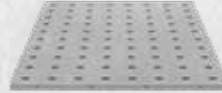

Oldal 156
Rögzítő illetve helyettesítő lemez furatokkal 100 mm-es rács



Oldal 158
Támasztó és szorító betét



Oldal 159
Acél fedő / csomagban 10 db

Basic

BASIC



Basic

Basic hegesztőasztalok kiváló minőségű acélból S355J2+N készülnek. Ezen asztalok különösen alkalmasak könnyű alkatrészekon végzett munkálatokhoz. Hegesztőasztal nincs ellátva bevonattal ezért felülete hajlamos a korrózióra és a hegesztési reves letapadására.

Termék videója megtekinthető:

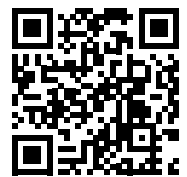

www.siegmund.com/V281020

ASZTALLÁBAK



Láb magassága mm-ben.
Táblázatban a fekete számok a standard láb magasságaira vonatkoznak. Szürke számok – lábtól függően – felár nélkül rendelhető, de a rendelésben meg kell nevezni. S28 Basic hegesztőasztalokhoz csak az S16 rendszerű lábak használhatóak.

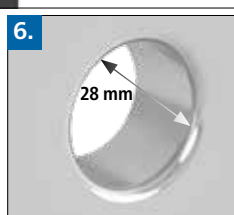
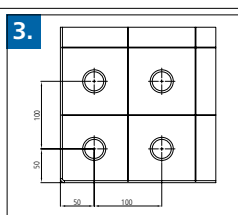
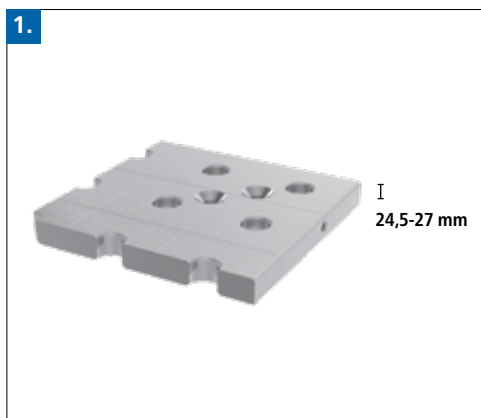
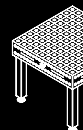

1. ANYAG VASTAGSÁG

- kb. 24,5 – 27 mm

2. ANYAG

magas minőségű acél S355J2+N*

VICKERS KEMÉNYSÉGI FOK

Alap keménység kb. 165 – 220

* Nincs védve a rozsdá, karcolások és hegesztési reve letapadása ellen. Tapadásmentesítő spray használata javasolt a hegesztési reve letapadása ellen.

3. ADAT

- furat távolság 100 mm
- osztás távolság 100 mm

4. ASZTAL OLDALLAP

nincs adat

5. KIDOLGOZOTT SUGARAK

- asztal szélein lévő 3 mm-es lekerekítés csökkenti a Siegmund alkatrészek és szerszámok sérülékenységét
- 6 mm-es sugarú lekerekítés csökkenti a sérülésveszélyt

6. RENDSZERFURAT

- Ø 28,15 mm

R3 sugarú furatok az asztal felületén:

- csökkenti a károk előfordulását a Siegmund alkatrészekben és szerszámokban
- könnyebb a csavarok és alkatrészek beillesztése
- asztal alsó oldalán lévő letörés biztosítja az optimális erőt a csavaroknak (lásd 246 oldal)

7. MENETES FURAT

- Minden 28 rendszerű Basic asztal mind a négy oldalán menetes furatok vannak 200 mm távolságban
- M12 menettel 280543 menetes csavarokhoz

8. ASZTALLÁBAK

- alapcső 70x70 mm
- láb Ø 70 mm (tömör csavaros)
- asztalláb 40 mm-es finom beállítóval (adatok basic lábra vonatkoznak)

9. KAPACITÁS

Terhelhetőség lábanként 1.000 kg
 Maximális ajánlott statisztikai teljes terhelés:
 4 lábnál = 2.000 kg
 6 lábnál = 3.000 kg
 egyenletes tehereloszlás esetén
 (adatok csak Basic lábra vonatkoznak)

Matematikailag a teljes terhelés sokkal magasabb. Biztonsági okokból számoltunk tartalékot.

Ha nagyobb terhelhetőségre van szüksége kérem forduljon bizalommal a gyártóhoz.

Basic Hegesztőasztalok



Leírás:

Basic asztaloknak vízszintes / függőleges furatrendezése van 100 mm-es osztással az asztal felületén. A furatok átmérője 28 mm, az anyagvastagság körülbelül 24,5-27 mm, az alapanyag magas minőségű S355J2+N -as acél. A rácsvonalak osztása 100 mm ami segít Önnek a pontos beállításban.

Az asztal felülete nem bordázott, mind az 5 oldalon mart felülete van. Asztal oldalán menetes furatok vannak. Lehetőség van az asztal mind a négy oldalán rögzítésre 200 mm távolságban M12-es menetes furatokban.

Asztallábak mindenféle változata megtalálható az alábbi lapon 620.

A hegesztőasztalhoz külön rendelhetőek olyan hatékonyságot növelő kiegészítők mint például a gravírozott méretskála, a diagonális háló, a koordinációs skála, 50 mm-es rács, vagy diagonális háló M8 / M12 / M16 menettel.

www.siegmund.com oldalon megtalálhatja minden termék fényképét és méretét.

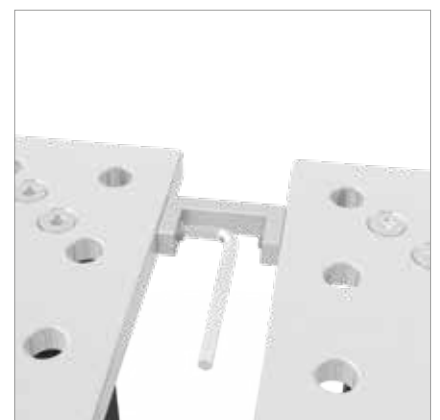

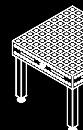

	Asztallábak:	Hosszúság: (a)	Szélesség: (b)	Magasság: (c)	Súly:	Basic Acél S355J2+N
Basic 1000x1000x25 vel Alap láb 815 Asztalmagasság 850	4	1000 mm	1000 mm	25 mm	kb. 256 kg	2-281010 977,00 € ●
Basic 1200x800x25 vel Alap láb 815 Asztalmagasság 850	4	1200 mm	800 mm	25 mm	kb. 248 kg	2-281025 988,00 € ●
Basic 1200x1200x25 vel Alap láb 815 Asztalmagasság 850	4	1200 mm	1200 mm	25 mm	kb. 354 kg	2-281015 1.143,00 € ●
Basic 1500x1000x25 vel Alap láb 815 Asztalmagasság 850	4	1500 mm	1000 mm	25 mm	kb. 370 kg	2-281035 1.150,00 € ●
Basic 2000x1000x25 vel Alap láb 815 Asztalmagasság 850	4	2000 mm	1000 mm	25 mm	kb. 475 kg	2-281020 1.477,00 € ●
Basic 2000x1200x25 vel Alap láb 815 Asztalmagasság 850	4	2000 mm	1200 mm	25 mm	kb. 569 kg	2-281060 1.651,00 € ●
Basic 2400x1200x25 vel Alap láb 815 Asztalmagasság 850	6	2400 mm	1200 mm	25 mm	kb. 697 kg	2-281030 1.884,00 € ●
Basic 3000x1500x25 vel Alap láb 815 Asztalmagasság 850	6	3000 mm	1500 mm	25 mm	kb. 1043 kg	2-281040 2.457,00 € ●
Asztal összekapcsoló készlet tartalmazza az imbusz csavarokat (2 darabos) - S28-as Basic hegesztőasztalhoz		100 mm	50 mm	24 mm	kb. 0,48 kg	2-281091 91,00 € ●
Oldal állító készlet - tartalmazza a következőket: 8x Végállító (160415), 8x Csavar (280543)						2-281700 144,00 € ●
További méretek kérésre						○

● = Termék raktáron van ; ○ = Termék rendelés után kerül legyártásra; Magyarázat 84 oldalon

Ha az asztal a standard lábtól eltérő lábbal kerülne rendelésre akkor az árkülönbözöt fizetendő.

Súly = Hegesztőasztal + Raklap + Alap láb

Rozsdamentes acél / Könnyített rozsdamentes acél



Rozsdamentes acél

Rozsdamentes asztalok különösen alkalmasak rozsdamentes alkatrészekon végzett korroziómentes munkálatokhoz. pl gyógyszer- és élelmiszeripar.

Ha az asztal diagonális ráccsal is el van látva, akkor a rögzítési opciók közel a duplájára nőnek.

Könnyített rozsdamentes acél

Könnyített rozsdamentes acél hegesztőasztal anyagvastagsága gazdasági szempontok miatt 25-ről 15 mm-re csökkent. De mivel a rögzítőcsavarok 50 mm-en szorítanak ezért ehhez az asztaltípushoz 10 mm-es beállítógyűrű szükséges kompenzációként.

Ha az asztal diagonális ráccsal is el van látva, akkor a rögzítési opciók közel a duplájára nőnek.

Termék videója megtekinthető:



www.siegmund.com/V280020.E

ASZTALLÁBAK



Láb magassága mm-ben.
Táblázatban a fekete számok a standard láb magasságaira vonatkoznak. Szürke számok – lábtól függően – felár nélkül rendelhető, de a rendelésben meg kell nevezni.

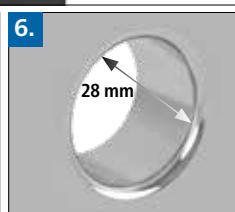
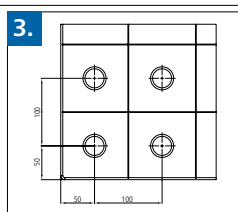
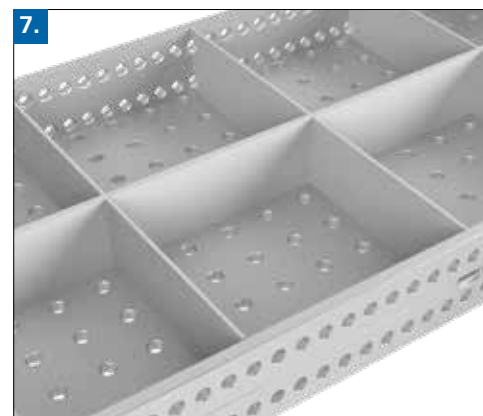
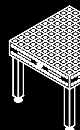

1. ANYAG VASTAGSÁG

- kb. 24,5 – 27 mm (rozsdamentes acél)
- kb. 14,5 – 17 mm (könnyített rozsdamentes acél)

2. ANYAG

magas minőségű rozsdamentes acél
X5CrNi18-10 (1.4301)

VICKERS KEMÉNYSÉGI FOK

Alap keménység kb. 266 – 382

3. ADAT

- furat távolság 100 mm
- osztás távolság 100 mm

4. ASZTAL OLDALLAP

- 200 mm magas
- további hozzáadott rendszerfuratok párhuzamos rögzítést tesznek lehetővé 50 mm-en

5. KIDOLGOZOTT SUGARAK

- asztal szélein lévő 3 mm-es lekerekítés csökkenti a Siegmund alkatrészek és szerszámok sérülékenységet
- 6 mm-es sugarú lekerekítés csökkenti a sérülésveszélyt

6. RENDSZERFURAT

- Ø 28,15 mm

R3 sugarú furatok az asztal felületén:

(nem vonatkozik a könnyű rozsdamentes acélra)

- csökkenti a károk előfordulását a Siegmund alkatrészekben és szerszámokban
- könnyebb a csavarok és alkatrészek beillesztése
- asztal alsó oldalán lévő letörés biztosítja az optimális erőt a csavaroknak (lásd 246 oldal)

7. BORDÁZAT

- 500 – 600 mm-es távolsággal
- magasabb bordázat

8. ASZTALLÁBAK

- alapcső 90x90 mm
- láb lemez Ø 90 mm (tömör csavaros)
- asztalláb 50 mm-es finombeállítóval (adatok basic lábra vonatkoznak)

9. KAPACITÁS

Terhelés lábanként 2.000 kg.

Maximális ajánlott statisztikai csapágy terhelés:

4 lábnál = 4.000 kg

6 lábnál = 6.000 kg

8 lábnál = 8.000 kg

egyenletes tehereloszlás esetén

(adatok csak Basic láb esetén érvényesek)

Matematikailag a teljes terhelés sokkal magasabb.

Biztonsági okokból számoltunk tartalékot.

Ha nagyobb terhelhetőségre van szüksége kérem forduljon bizalommal a gyártóhoz.

Rozsdamentes acél / Könnyített rozsdamentes acél Hegesztőasztalok

Leírás:

A rozsdamentes acél kivitelű hegesztőasztaloknak vízszintes / függőleges furatrendezésük van az asztal felső felületén és diagonális 50 mm-es az oldalain. Az asztal strapabíró, melyet biztosítanak a 28 mm-es átmérőjű furatok és az rozsdamentes acél X5CrNi18-10 (V2A) anyagminőség valamint a 24,5-27 mm-es anyagvastagság. A 100 mm-es osztásvonalak segítenek a pontos beállításban.

A rozsdamentes acél könnyűszerkezetű hegesztőasztal anyagvastagsága 14,5-17 mm. Ha rögzítőcsavart használ, akkor beállító gyűrű (cikkszám: 280653) szükséges a távolság kompenzálásához.

Asztalokhoz tartozó lábokról a teljes áttekintés 162 oldalon található.

Rozsdamentes acél asztalokhoz szintén rendelhető emelőplatform és csatlakozókeret.

A hegesztőasztalhoz külön rendelhetőek olyan hatékonyságot növelő kiegészítők mint például a gravírozott méretskála, a diagonális háló, a koordinációs skála, 50 mm-es rács, vagy diagonális háló M8 / M12 / M16 menettel.

www.siegmund.com oldalon megtalálhatja minden termék fényképét és méretét.



Képen látható hegesztőasztal diagonális osztással.

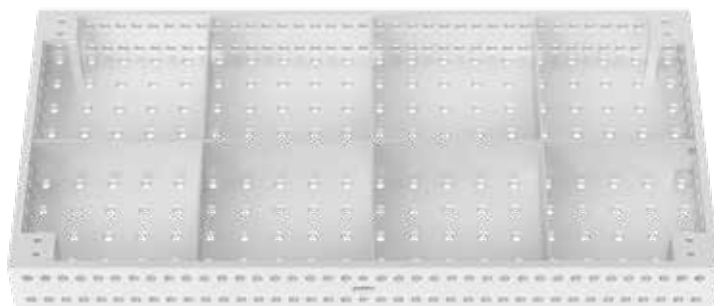

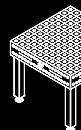

	Asztallábak:	Hosszúság: (a)	Szélesség: (b)	Magasság: (c)	Súly:	Rozsdamentes acél	Könyítített rozsdamentes acél
Professional 1000x1000x200 Rozsdamentes acél vel Alap láb 650 Asztalmagasság 850	4	1000 mm	1000 mm	200 mm	kb. 469 kg	2-280010.E 5.067,00 €	2-800010.E 3.697,00 €
Professional 1200x800x200 Rozsdamentes acél vel Alap láb 650 Asztalmagasság 850	4	1200 mm	800 mm	200 mm	kb. 459 kg	2-280025.E 5.067,00 €	2-800025.E 3.697,00 €
Professional 1200x1200x200 Rozsdamentes acél vel Alap láb 650 Asztalmagasság 850	4	1200 mm	1200 mm	200 mm	kb. 599 kg	2-280015.E 6.674,00 €	2-800015.E 4.690,00 €
Professional 1500x1000x200 Rozsdamentes acél vel Alap láb 650 Asztalmagasság 850	4	1500 mm	1000 mm	200 mm	kb. 629 kg	2-280035.E 7.044,00 €	2-800035.E 5.046,00 €
Professional 1500x1500x200 Rozsdamentes acél vel Alap láb 650 Asztalmagasság 850	4	1500 mm	1500 mm	200 mm	kb. 864 kg	2-280050.E 9.887,00 €	2-800050.E 7.036,00 €
Professional 2000x1000x200 Rozsdamentes acél vel Alap láb 650 Asztalmagasság 850	4	2000 mm	1000 mm	200 mm	kb. 814 kg	2-280020.E 9.022,00 €	2-800020.E 6.739,00 €
Professional 2000x1200x200 Rozsdamentes acél vel Alap láb 650 Asztalmagasság 850	4	2000 mm	1200 mm	200 mm	kb. 924 kg	2-280060.E 10.010,00 €	2-800060.E 7.466,00 €
Professional 2000x2000x200 Rozsdamentes acél vel Alap láb 650 Asztalmagasság 850	4	2000 mm	2000 mm	200 mm	kb. 1389 kg	2-280045.E 15.201,00 €	2-800045.E 10.835,00 €
Professional 2400x1200x200 Rozsdamentes acél vel Alap láb 650 Asztalmagasság 850	4	2400 mm	1200 mm	200 mm	kb. 1069 kg	2-280030.E 12.359,00 €	2-800030.E 8.415,00 €
Professional 3000x1500x200 Rozsdamentes acél vel Alap láb 650 Asztalmagasság 850	6	3000 mm	1500 mm	200 mm	kb. 1631 kg	2-280040.E 17.673,00 €	2-800040.E 14.175,00 €
Professional 4000x2000x200 Rozsdamentes acél vel Alap láb 650 Asztalmagasság 850	8	4000 mm	2000 mm	200 mm	kb. 2568 kg	2-280055.E 29.660,00 €	2-800055.E 22.321,00 €
További méretek kérésre							

● = Termék raktáron van; ○ = Termék rendelés után kerül legyártásra; Magyarázat 84 oldalon

Ha az asztal a standard lábtól eltérő lábbal kerülnek rendelésre akkor az árkülönbözöt fizetendő.

Súly = Hegesztőasztal + Raklap + Alap láb

Professional 750



Professional 750

» Felületi keménység egészen 750 Vickers-ig !

Professional 750 hegesztőasztalokat S355J2+N acélból készülnek, plazma nitridálhatók és festettek. Hegesztőasztal különösen alkalmas nehéz alkatrészek munkavégzéséhez.

Ha az asztal diagonális ráccsal is el van látva, akkor a rögzítési opciók közel a duplájára nőnek.

ASZTALLÁBAK



Láb magassága mm-ben.
Táblázatban a fekete számok a standard láb magasságaira vonatkoznak. Szürke számok – lábtól függően – felár nélkül rendelhető, de a rendelésben meg kell nevezni.

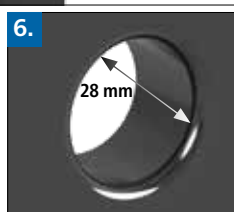
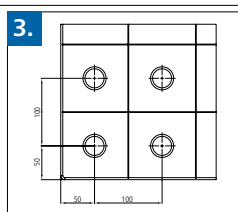
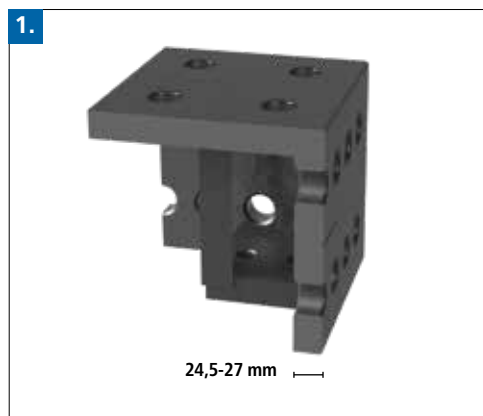
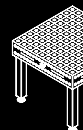

1. ANYAG VASTAGSÁG

- kb. 24,5 – 27 mm

2. ANYAG

Magas minőségű acél S355J2+N, plazma nitridált és BAR bevonattal*

VICKERS KEMÉNYSÉGI FOK

Felület keménysége: kb. 450 – 750
Alap keménység: kb. 165 – 220

* Az alapanyag keménység kisebb mértéke miatt a Professional 750 es asztalok gyorsabban használnának el.

3. ADAT

- furat távolság 100 mm
- osztás távolság 100 mm

4. ASZTAL OLDALLAP

- 200 mm magas
- további hozzáadott rendszerfuratok párhuzamos rögzítést tesznek lehetővé 50 mm-en

5. KIDOLGOZOTT SUGARAK

- asztal szélein lévő 3 mm-es lekerekítés csökkenti a Siegmund alkatrészek és szerszámok sérülékenységét
- 6 mm-es sugarú lekerekítés csökkenti a sérülésveszélyt

6. RENDSZERFURAT

- Ø 28,15 mm

R3 sugarú furatok az asztal felületén:

- csökkenti a károk előfordulását a Siegmund alkatrészekben és szerszámokban
- könnyebb a csavarok és alkatrészek beillesztése
- furat szélein még kevesebb hegesztési reze tapad meg
- furat széleken kevesebb kár keletkezik nehéz alkatrészek mozgásánál
- asztal alsó oldalán lévő letörés biztosítja az optimális erőt a csavaroknak (lásd 246 oldal)

7. BORDÁZAT

- 500 – 600 mm-es távolsággal
- magasabb bordázat

8. ASZTALLÁBAK

- alapső 90x90 mm
- láb lemez Ø 90 mm (tömör csavaros)
- 50 mm finom beállítás (adatok basic lábra vonatkoznak)

9. KAPACITÁS

Terhelés lábanként 2.000 kg.

Maximális ajánlott statisztikai csapágy terhelés:

4 lábánál = 4.000 kg

6 lábánál = 6.000 kg

8 lábánál = 8.000 kg

egyenletes tehereloszlás esetén

(adatok csak Basic láb esetén érvényesek)

Matematikailag a teljes terhelés sokkal magasabb.

Biztonsági okokból számoltunk tartalékot.

Ha nagyobb terhelhetőségre van szüksége kérem forduljon bizalommal a gyártóhoz.

Professional 750



Képen látható hegesztőasztal diagonális osztással.

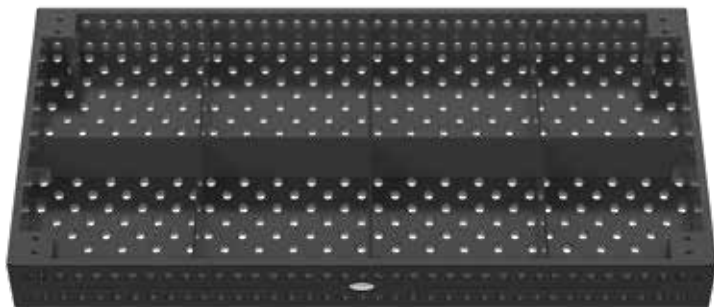

Leírás:

A Professional 750 kivitelű hegesztőasztaloknak vízszintes / függőleges furatelrendezésük van az asztal felső felületén és diagonális 50 mm-es elrendezésű az oldalain. Az asztal strapabíró, melyet biztosítanak a 28 mm-es átmérőjű furatok és az S355J2+N acél anyagminőség valamint a 24,5-27 mm-es anyagvastagság. A 100 mm-es távolságban lévő osztásvonalakkal egyszerű és gyors a beállítás.

Hegesztőasztalok méretskálával rendelkeznek

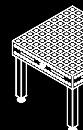

	Asztallábak:	Hosszúság: (a)	Szélesség: (b)	Magasság: (c)	Súly:	Professional 750 Plazma-nitridált 100 mm-es rács	Professional 750 Plazma-nitridált Diagonális ráccsal	A plazma nitridálás nélkül csökkentett ár
Professional 750 1000x1000x200 Plazma-nitridált vel Alap láb 650 Asztalmagasság 850	4	1000 mm	1000 mm	200 mm	kb. 416 kg	2-280010.P 2.031,00 € ●	2-280010.PD 2.286,00 € ○	2-285110 -214,00 € ○
Professional 750 1200x800x200 Plazma-nitridált vel Alap láb 650 Asztalmagasság 850	4	1200 mm	800 mm	200 mm	kb. 408 kg	2-280025.P 2.031,00 € ●	2-280025.PD 2.286,00 € ○	2-285125 -214,00 € ○
Professional 750 1200x1200x200 Plazma-nitridált vel Alap láb 650 Asztalmagasság 850	4	1200 mm	1200 mm	200 mm	kb. 544 kg	2-280015.P 2.731,00 € ●	2-280015.PD 3.049,00 € ○	2-285115 -324,00 € ○
Professional 750 1500x1000x200 Plazma-nitridált vel Alap láb 650 Asztalmagasság 850	4	1500 mm	1000 mm	200 mm	kb. 577 kg	2-280035.P 2.795,00 € ●	2-280035.PD 3.177,00 € ○	2-285135 -324,00 € ○
Professional 750 1500x1500x200 Plazma-nitridált vel Alap láb 650 Asztalmagasság 850	4	1500 mm	1500 mm	200 mm	kb. 801 kg	2-280050.P 3.813,00 € ●	2-280050.PD 4.322,00 € ○	2-285150 -434,00 € ○
Professional 750 2000x1000x200 Plazma-nitridált vel Alap láb 650 Asztalmagasság 850	4	2000 mm	1000 mm	200 mm	kb. 730 kg	2-280020.P 3.303,00 € ●	2-280020.PD 3.813,00 € ●	2-285120 -434,00 € ○
Professional 750 2000x1200x200 Plazma-nitridált vel Alap láb 650 Asztalmagasság 850	4	2000 mm	1200 mm	200 mm	kb. 843 kg	2-280060.P 3.750,00 € ●	2-280060.PD 4.322,00 € ○	2-285160 -434,00 € ○
Professional 750 2000x2000x200 Plazma-nitridált vel Alap láb 650 Asztalmagasság 850	4	2000 mm	2000 mm	200 mm	kb. 1299 kg	2-280045.P 5.799,00 € ●	2-280045.PD 6.563,00 € ○	2-285145 -654,00 € ○
Professional 750 2400x1200x200 Plazma-nitridált vel Alap láb 650 Asztalmagasság 850	4	2400 mm	1200 mm	200 mm	kb. 986 kg	2-280030.P 4.195,00 € ●	2-280030.PD 4.831,00 € ●	2-285130 -544,00 € ○
Professional 750 3000x1500x200 Plazma-nitridált vel Alap láb 650 Asztalmagasság 850	6	3000 mm	1500 mm	200 mm	kb. 1517 kg	2-280040.P 6.105,00 € ●	2-280040.PD 6.741,00 € ●	2-285140 -764,00 € ○
Professional 750 4000x2000x200 Plazma-nitridált vel Alap láb 650 Asztalmagasság 850	8	4000 mm	2000 mm	200 mm	kb. 2501 kg	2-280055.P 9.161,00 € ●	2-280055.PD 10.052,00 € ○	2-285155 -984,00 € ○
További méretek kérésre								○

● = Termék raktáron van ; ○ = Termék rendelés után kerül legyártásra; Magyarázat 84 oldalon

Ha az asztal a standard lábtól eltérő lábbal kerülnek rendelésre akkor az árkülönbözet fizetendő.

Súly = Hegesztőasztal + Raklap + Alap láb

Professional Extreme 8.7



Professional Extreme 8.7

» Felületi keménység egészen 850 Vickers-ig !

Professional Extreme 8.7 hegesztőasztalok speciális szerszámacélból készülnek plazma nitridált bevonattal. Így különösen alkalmas nehéz összeszerelési munkákhoz. Ha az asztal diagonális ráccsal is el van látva, akkor a rögzítési opciók közel a duplájára nőnek.

Termék videója megtekinthető:

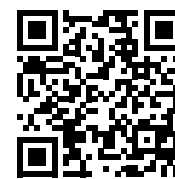

www.siegmund.com/V280020.X

ASZTALLÁBAK

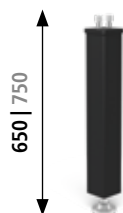

Oldal 164

Alap láb

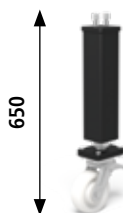

Oldal 168

Láb fékezhető görgővel



Oldal 166

Láb állítható magasságú

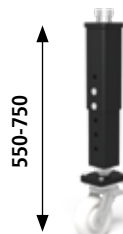

Oldal 169

Állítható magasságú láb fékezhető görgővel

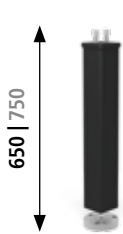

Oldal 170

Láb padlóbeállítóval

Láb magassága mm-ben.
Táblázatban a fekete számok a standard láb magasságaira vonatkoznak. Szürke számok – lábtól függően – felár nélkül rendelhető, de a rendelésben meg kell nevezni.

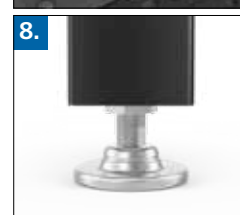
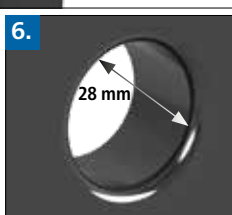
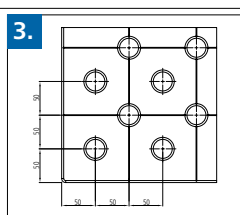
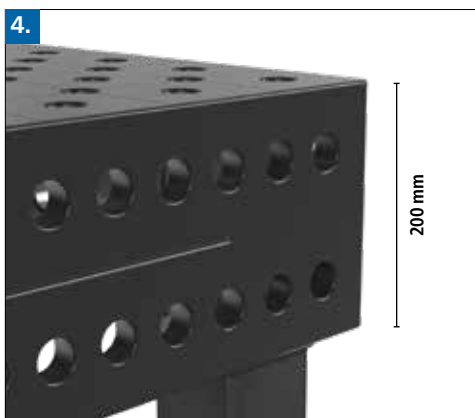
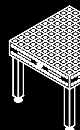

1. ANYAG VASTAGSÁG

- kb. 24,5 – 27 mm

2. ANYAG

Edzett szerszámacél X8.7, plazma nitridált és BAR bevonattal*

VICKERS KEMÉNYSÉGI FOK

asztal felülete:

Felületi keménység: kb. 450 – 850

alap keménység: kb. 280 – 340

asztal oldala:

Felületi keménység: kb. 450 – 750

alap keménység: kb. 165 – 220

* Gazdasági okok miatt rendelhető S355J2+N anyagból. Ideális egyensúlyt biztosít ateljesítmény, tartósság és a költségek között.

3. ADAT

- furat távolság 100 mm
- osztás távolság 100 mm

4. ASZTAL OLDALLAP

- 200 mm magas
- további hozzáadott rendszerfuratok párhuzamos rögzítést tesznek lehetővé 50 mm-en

5. KIDOLGOZOTT SUGARAK

- asztal szélein lévő 3 mm-es lekerekítés csökkenti a Siegmund alkatrészek és szerszámok sérülékenységét
- 6 mm-es sugarú lekerekítés csökkenti a sérülésveszélyt

6. RENDSZERFURAT

- Ø 28,15 mm

R3 sugarú furatok az asztal felületén:

- csökkenti a károk előfordulását a Siegmund alkatrészekben és szerszámokban
- könnyebb a csavarok és alkatrészek beillesztése
- furat szélein még kevesebb hegesztési reze tapad meg
- furat széleken kevesebb kár keletkezik nehéz alkatrészek mozgatásánál
- asztal alsó oldalán lévő letörés biztosítja az optimális erőt a csavaroknak (lásd 246 oldal)

7. BORDÁZAT

- 500 – 600 mm-es távolsággal
- magasabb bordázat

8. ASZTALLÁBAK

- alapcső 90x90 mm
- láb lemez Ø 90 mm (tömör csavaros)
- asztalláb 50 mm-es finombeállítóval (adatok basic lábra vonatkoznak)

9. KAPACITÁS

Terhelés lábanként 2.000 kg.

Maximális ajánlott statisztikai csapágy terhelés:

4 lábánál = 4.000 kg

6 lábánál = 6.000 kg

8 lábánál = 8.000 kg

egyenletes tehereloszlás esetén

(adatok csak Basic láb esetén érvényesek)

Matematikailag a teljes terhelés sokkal magasabb. Biztonsági okokból számoltunk tartalékot.

Ha nagyobb terhelhetőségre van szüksége kérem forduljon bizalommal a gyártóhoz.

Professional Extreme 8.8



Professional Extreme 8.8

» Felületi keménység egészen 900 Vickers-ig !

Professional Extreme 8.8 hegesztőasztalok speciális szerszámacélból készülnek plazma nitridált bevonattal. Nagyon erős felületi keménységgel rendelkeznek így sokkal korrózióbbálló és magasabb az ellátási határfoka. Így különösen alkalmas nehéz összeszerelési munkákhoz.

Ha az asztal diagonális ráccsal is el van látva, akkor a rögzítési opciók közel a duplájára nőnek.



Termék videója megtekinthető:

www.siegmund.com/VHardness



ASZTALLÁBAK



Láb magassága mm-ben.
Táblázatban a fekete számok a standard láb magasságaira vonatkoznak. Szürke számok – lábtól függően – felár nélkül rendelhető, de a rendelésben meg kell nevezni.

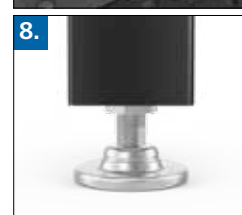
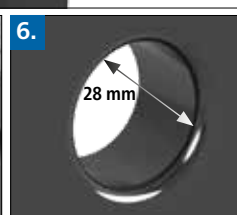
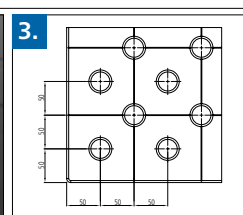
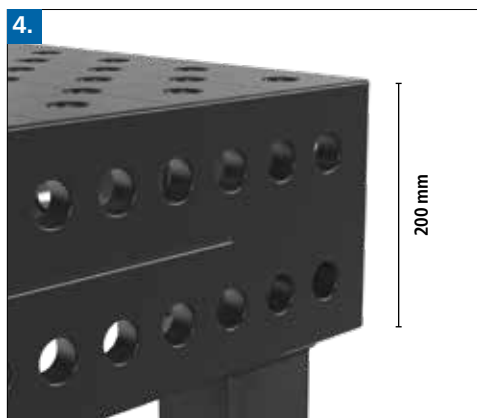
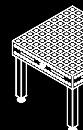

1. ANYAG VASTAGSÁG

- kb. 24,5 – 27 mm

2. ANYAG

Edzett szerszámacél X8.8, plazma nitridált és BAR bevonattal*

VICKERS KEMÉNYSÉGI FOK

asztal felülete:

Felületi keménység: kb. 500 – 900

Alap keménység: kb. 360 – 420

Asztal oldala:

Felületi keménység: kb. 450 – 750

Alap keménység: kb. 165 – 220

opcionális:

Felületi keménység: kb. 500 – 900

Alap keménység: kb. 360 – 420

* Gazdasági okok miatt rendelhető S355J2+N anyagból. Ideális egyensúlyt biztosít ateljesítmény, tartósság és a költségek között.

3. ADAT

- furat távolság 100 mm
- osztás távolság 100 mm

4. ASZTAL OLDALLAP

- 200 mm magas
- további hozzáadott rendszerfuratok párhuzamos rögzítést tesznek lehetővé 50 mm-en

5. KIDOLGOZOTT SUGARAK

- asztal szélein lévő 3 mm-es lekerekítés csökkenti a Siegmund alkatrészek és szerszámok sérülékenységet
- 6 mm-es sugarú lekerekítés csökkenti a sérülésveszélyt

6. RENDSZERFURAT

- Ø 28,15 mm

R3 sugarú furatok az asztal felületén:

- csökkenti a károk előfordulását a Siegmund alkatrészekben és szerszámokban
- könnyebb a csavarok és alkatrészek beillesztése
- furat szélein még kevesebb hegesztési reve tapad meg
- furat széleken kevesebb kár keletkezik nehéz alkatrészek mozgásánál
- asztal alsó oldalán lévő letörés biztosítja az optimális erőt a csavaroknak (lásd 246 oldal)

7. BORDÁZAT

- 500 – 600 mm-es távolsággal
- magasabb bordázat

8. ASZTALLÁBAK

- alapcső 90x90 mm
- láb lemez Ø 90 mm (tömör csavaros)
- asztalláb 50 mm-es finombeállítóval (adatok basic lábra vonatkoznak)

9. KAPACITÁS

Terhelés lábanként 2.000 kg.

Maximális ajánlott statisztikai csapágy terhelés:

4 lábánál = 4.000 kg

6 lábánál = 6.000 kg

8 lábánál = 8.000 kg

egyenletes tehereloszlás esetén

(adatok csak Basic láb esetén érvényesek)

Matematikailag a teljes terhelés sokkal magasabb.

Biztonsági okokból számoltunk tartalékot.

Ha nagyobb terhelhetőségre van szüksége kérem forduljon bizalommal a gyártóhoz.

Professional Extreme 8.7 / Professional Extreme 8.8 1000x1000x200 mm



Súly: kb. 416 kg
Súly = Hegesztőasztal + Raklap + Alap láb

Képen látható Professional Extreme hegesztőasztal diagonális osztással.

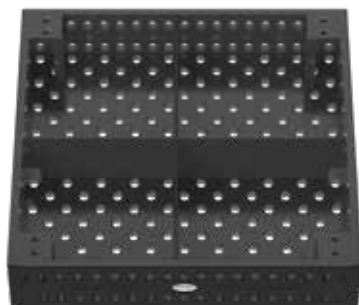

Leírás:

Professional Extreme 1000x1000x200 mm asztalnak vízszintes /függőleges furatrendezése van az asztal felületén és 50 mm-es párhuzamos furatrendezés az oldalán. A furatok átmérője 28 mm, az asztal anyagvastagsága 24,5-27 mm. Az asztal felülete kétszeresen keményített és bevonatolt szerszámacél. Gazdasági okokból az asztal oldala továbbra is magas minőségű S355J2+N Acél. Az 100 mm-es osztásvonalak segítik a felhasználót a beállításban.

Hegesztőasztalok méretekkel rendelkezik



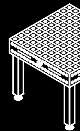



Asztalokhoz tartozó lábakról a teljes áttekintés 162 oldalon található.





Professional Extreme 8.7 / Professional Extreme 8.8 1000x1000x200 mm

1000x1000x200 - Plazma-nitridált	Professional Extreme 8.7 - 100 mm-es rács	Professional Extreme 8.7 - Diagonális ráccsal	Professional Extreme 8.8 - 100 mm-es rács	Professional Extreme 8.8 - Diagonális ráccsal	A plazma nitridálás nélkül csökkentett ár
lábak nélkül	2-280010.X7.T1 2.083,00 €	2-280010.XD7.T1 2.338,00 €	2-280010.X8.T1 2.655,00 €	2-280010.XD8.T1 2.961,00 €	2-285110 -214,00 €
vel Alap láb 650 Asztalmagasság 850	2-280010.X7 2.286,00 €	2-280010.XD7 2.540,00 €	2-280010.X8 2.858,00 €	2-280010.XD8 3.164,00 €	2-285110 -214,00 €

● = Termék raktáron van ; ○ = Termék rendelés után kerül legyártásra; Magyarázat 84 oldalon

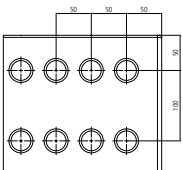
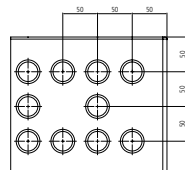
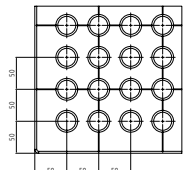
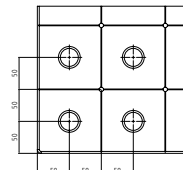
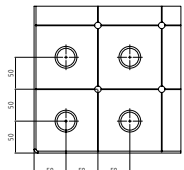
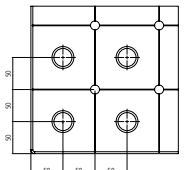
Lábváltozatok a Professional Extreme hegesztőasztalhoz						
Felár Alap láb (lásd 164 oldal)	Felár Láb fékezhető görgővel 650 (lásd 168 oldal)	Felár Láb padlóbeállítóval 650 (lásd 170 oldal)	Felár Láb padlóbeállítóval 750 (lásd 170 oldal)	Felár Láb állítható magasságú 550-900 (lásd 166 oldal)	Felár Láb állítható magasságú 450-700 (lásd 166 oldal)	Felár Állítható magasságú láb fékezhető görgővel 550-750 (lásd 169 oldal)
Felár nélkül cserélhető						
						
2-280857.XX ●	2-280876.XX 90,00 €	2-280874.XX 57,00 €	2-280875.XX 57,00 €	2-280877.XX 69,00 €	2-280878.XX 69,00 €	2-280879.XX 113,00 €

Professional Extreme asztalokhoz speciális kiegészítők megtalálhatók						
 Példa Diagonális ráccsal + Skála	asztal oldallap			felület		
	Az asztal oldalának a keményítése is rendelhető felár ellenében (lásd 104 oldal)	Felár asztal oldalán diagonális osztás (lásd 82 oldal)	50 mm-es ráccsozat felár (lásd 82 oldal)	Felár diagonális osztás M8 / M12 / M16 menet (lásd 82 oldal)		
						
Professional Extreme	2-286710.X 601,00 €	2-286610.X 250,00 €	2-286510.X 499,00 €	M8 2-286110.X 527,00 €	M12 2-286210.X 527,00 €	M16 2-286310.X 527,00 €

Az asztal méreteihez megfelelő csatlakozó keretek a 370 oldalon található, megfelelő emelőplatformok a 174 oldalon.



Professional Extreme 8.7 / Professional Extreme 8.8 1200x800x200 mm



Súly: kb. 408 kg
Súly = Hegesztőasztal + Raklap + Alap láb

Képen látható Professional Extreme hegesztőasztal diagonális osztással.

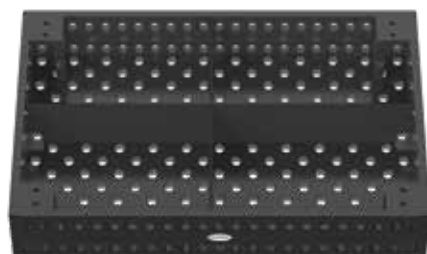

Leírás:

Professional Extreme 1200x800x200 mm asztalnak vízszintes /függőleges furatrendezése van az asztal felületén és 50 mm-es párhuzamos furatrendezés az oldalán. A furatok átmérője 28 mm, az asztal anyagvastagsága 24,5-27 mm. Az asztal felülete kétszeresen keményített és bevonatolt szerszámacél. Gazdasági okokból az asztal oldala továbbra is magas minőségű S355J2+N Acél. Az 100 mm-es osztásvonalak segítik a felhasználót a beállításban.

Hegesztőasztalok méretekkel rendelkezik



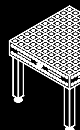



Asztalokhoz tartozó lábakról a teljes áttekintés 162 oldalon található.



Professional Extreme 8.7 / Professional Extreme 8.8 1200x800x200 mm

1200x800x200 - Plazma-nitridált	Professional Extreme 8.7 - 100 mm-es rács	Professional Extreme 8.7 - Diagonális ráccsal	Professional Extreme 8.8 - 100 mm-es rács	Professional Extreme 8.8 - Diagonális ráccsal	A plazma nitridálás nélkül csökkentett ár
lábak nélkül	2-280025.X7.T1 2.083,00 €	2-280025.XD7.T1 2.338,00 €	2-280025.X8.T1 2.655,00 €	2-280025.XD8.T1 2.961,00 €	2-285125 -214,00 €
vel Alap láb 650 Asztalmagasság 850	2-280025.X7 2.286,00 €	2-280025.XD7 2.540,00 €	2-280025.X8 2.858,00 €	2-280025.XD8 3.164,00 €	2-285125 -214,00 €

● = Termék raktáron van ; ○ = Termék rendelés után kerül legyártásra; Magyarázat 84 oldalon

Lábváltozatok a Professional Extreme hegesztőasztalhoz						
Felár Alap láb (lásd 164 oldal)	Felár Láb fékezhető görgővel 650 (lásd 168 oldal)	Felár Láb padlóbeállítóval 650 (lásd 170 oldal)	Felár Láb padlóbeállítóval 750 (lásd 170 oldal)	Felár Láb állítható magasságú 550-900 (lásd 166 oldal)	Felár Láb állítható magasságú 450-700 (lásd 166 oldal)	Felár Állítható magasságú láb fékezhető görgővel 550-750 (lásd 169 oldal)
Felár nélkül cserélhető						
						
2-280857.XX ●	2-280876.XX 90,00 €	2-280874.XX 57,00 €	2-280875.XX 57,00 €	2-280877.XX 69,00 €	2-280878.XX 69,00 €	2-280879.XX 113,00 €

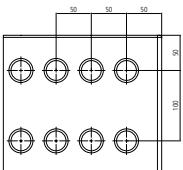
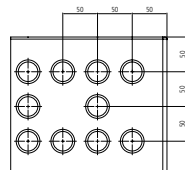
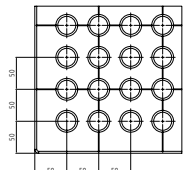
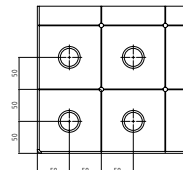
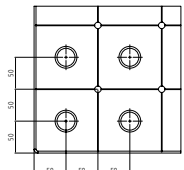
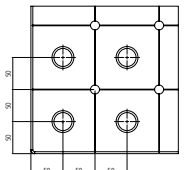
Professional Extreme asztalokhoz speciális kiegészítők megtalálhatók						
 Példa 50 mm-es rács	asztal oldallap			felület		
	Az asztal oldalának a keményítése is rendelhető felár ellenében (lásd 104 oldal)	Felár asztal oldalán diagonális osztás (lásd 82 oldal)	50 mm-es ráccsozat felár (lásd 82 oldal)	Felár diagonális osztás M8 / M12 / M16 menet (lásd 82 oldal)		
						
Professional Extreme	2-286725.X 601,00 €	2-286625.X 250,00 €	2-286525.X 499,00 €	M8 2-286125.X 527,00 €	M12 2-286225.X 527,00 €	M16 2-286325.X 527,00 €

Az asztal méreteihez megfelelő csatlakozó keretek a 370 oldalon található, megfelelő emelőplatformok a 174 oldalon.



Professional Extreme 8.7 / Professional Extreme 8.8 1200x1200x200 mm



Leírás:

Professional Extreme 1200x1200x200 mm asztalnak vízszintes /függőleges furatrendezése van az asztal felületén és 50 mm-es párhuzamos furatrendezés az oldalán. A furatok átmérője 28 mm, az asztal anyagvastagsága 24,5-27 mm. Az asztal felülete kétszeresen keményített és bevonatolt szerszámacél. Gazdasági okokból az asztal oldala továbbra is magas minőségű S355J2+N Acél. Az 100 mm-es osztásvonalak segítik a felhasználót a beállításban.

Hegesztőasztalok méretekkel rendelkezik

Asztalokhoz tartozó lábokról a teljes áttekintés 162 oldalon található.

Súly: kb. 544 kg

Súly = Hegesztőasztal + Raklap + Alap láb

Képen látható Professional Extreme hegesztőasztal diagonális osztással.

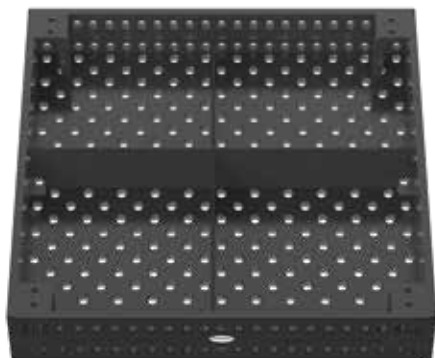

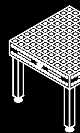









Professional Extreme 8.7 / Professional Extreme 8.8 1200x1200x200 mm

1200x1200x200 - Plazma-nitridált	Professional Extreme 8.7 - 100 mm-es rács	Professional Extreme 8.7 - Diagonális ráccsal	Professional Extreme 8.8 - 100 mm-es rács	Professional Extreme 8.8 - Diagonális ráccsal	A plazma nitridálás nélkül csökkentett ár
lábak nélkül	2-280015.X7.T1 2.783,00 €	2-280015.XD7.T1 3.101,00 €	2-280015.X8.T1 3.101,00 €	2-280015.XD8.T1 3.432,00 €	2-285115 -324,00 €
vel Alap láb 650 Asztalmagasság 850	2-280015.X7 2.985,00 €	2-280015.XD7 3.303,00 €	2-280015.X8 3.303,00 €	2-280015.XD8 3.634,00 €	2-285115 -324,00 €

● = Termék raktáron van ; ○ = Termék rendelés után kerül legyártásra; Magyarázat 84 oldalon

Lábváltozatok a Professional Extreme hegesztőasztalhoz						
Felár Alap láb (lásd 164 oldal) Felár nélkül cserélhető 	Felár Láb fékezhető görgővel 650 (lásd 168 oldal) 	Felár Láb padlóbeállítóval 650 (lásd 170 oldal) 	Felár Láb padlóbeállítóval 750 (lásd 170 oldal) 	Felár Láb állítható magasságú 550-900 (lásd 166 oldal) 	Felár Láb állítható magasságú 450-700 (lásd 166 oldal) 	Felár Állítható magasságú láb fékezhető görgővel 550-750 (lásd 169 oldal) 
2-280857.XX ●	2-280876.XX 90,00 €	2-280874.XX 57,00 €	2-280875.XX 57,00 €	2-280877.XX 69,00 €	2-280878.XX 69,00 €	2-280879.XX 113,00 €

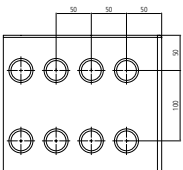
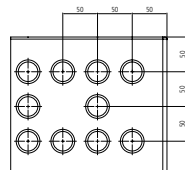
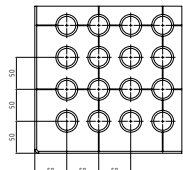
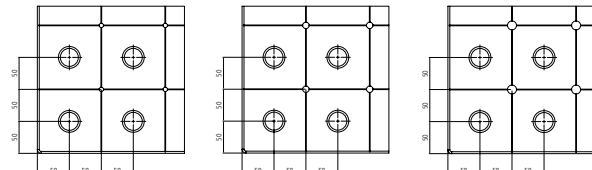
Professional Extreme asztalokhoz speciális kiegészítők megtalálhatók						
 Példa koordináta skála	asztal oldallap		felület			
	Az asztal oldalának a keményítése is rendelhető felár ellenében (lásd 104 oldal) 	Felár asztal oldalán diagonális osztás (lásd 82 oldal) 	50 mm-es ráccsozat felár (lásd 82 oldal) 	Felár diagonális osztás M8 / M12 / M16 menet (lásd 82 oldal) 	M8	M12
Professional Extreme	2-286715.X 726,00 €	2-286615.X 250,00 €	2-286515.X 686,00 €	2-286115.X 527,00 €	2-286215.X 527,00 €	2-286315.X 527,00 €

Az asztal méreteihez megfelelő csatlakozó keretek a 370 oldalon található, megfelelő emelőplatformok a 174 oldalon.



Professional Extreme 8.7 / Professional Extreme 8.8 1500x1000x200 mm



Súly: kb. 577 kg
Súly = Hegesztőasztal + Raklap + Alap láb

Képen látható Professional Extreme hegesztőasztal diagonális osztással.

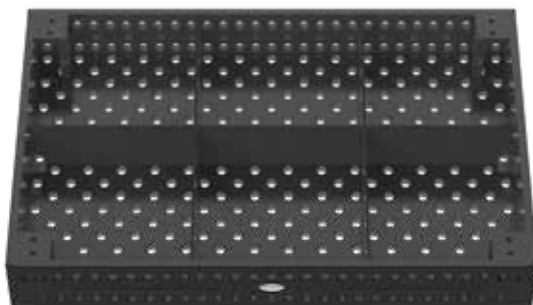

Leírás:

Professional Extreme 1500x1000x200 mm asztalnak vízszintes /függőleges furatrendezése van az asztal felületén és 50 mm-es párhuzamos furatrendezés az oldalán. A furatok átmérője 28 mm, az asztal anyagvastagsága 24,5-27 mm. Az asztal felülete kétszeresen keményített és bevonatolt szerszámacél. Gazdasági okokból az asztal oldala továbbra is magas minőségű S355J2+N Acél. Az 100 mm-es osztásvonalak segítik a felhasználót a beállításban.

Hegesztőasztalok méretekkel rendelkezik



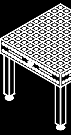



Asztalokhoz tartozó lábokról a teljes áttekintés 162 oldalon található.



Professional Extreme 8.7 / Professional Extreme 8.8 1500x1000x200 mm

1500x1000x200 - Plazma-nitridált	Professional Extreme 8.7 - 100 mm-es rács	Professional Extreme 8.7 - Diagonális ráccsal	Professional Extreme 8.8 - 100 mm-es rács	Professional Extreme 8.8 - Diagonális ráccsal	A plazma nitridálás nélkül csökkentett ár
lábak nélkül	2-280035.X7.T1 2.974,00 € ●	2-280035.XD7.T1 3.356,00 € ●	2-280035.X8.T1 3.267,00 € ○	2-280035.XD8.T1 3.610,00 € ○	2-285135 -324,00 € ○
vel Alap láb 650 Asztalmagasság 850	2-280035.X7 3.177,00 € ●	2-280035.XD7 3.559,00 € ●	2-280035.X8 3.469,00 € ○	2-280035.XD8 3.813,00 € ○	2-285135 -324,00 € ○

● = Termék raktáron van ; ○ = Termék rendelés után kerül legyártásra; Magyarázat 84 oldalon

Lábváltozatok a Professional Extreme hegesztőasztalhoz						
Felár Alap láb (lásd 164 oldal)	Felár Láb fékezhető görgővel 650 (lásd 168 oldal)	Felár Láb padlóbeállítóval 650 (lásd 170 oldal)	Felár Láb padlóbeállítóval 750 (lásd 170 oldal)	Felár Láb állítható magasságú 550-900 (lásd 166 oldal)	Felár Láb állítható magasságú 450-700 (lásd 166 oldal)	Felár Állítható magasságú láb fékezhető görgővel 550-750 (lásd 169 oldal)
Felár nélkül cserélhető						
						
2-280857.XX ●	2-280876.XX 90,00 €	2-280874.XX 57,00 €	2-280875.XX 57,00 €	2-280877.XX 69,00 €	2-280878.XX 69,00 €	2-280879.XX 113,00 €

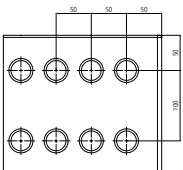
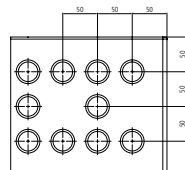
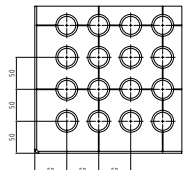
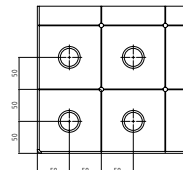
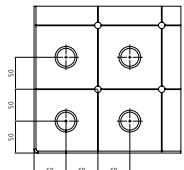
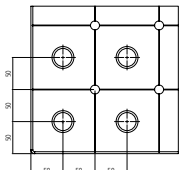
Professional Extreme asztalokhoz speciális kiegészítők megtalálhatók	asztal oldallap			felület		
	 Példa Diagonális ráccsal M8	Az asztal oldalának a keményítése is rendelhető felár ellenében (lásd 104 oldal)	Felár asztal oldalán diagonális osztás (lásd 82 oldal)	50 mm-es ráccsozat felár (lásd 82 oldal)	Felár diagonális osztás M8 / M12 / M16 menet (lásd 82 oldal)	
						
Professional Extreme	2-286735.X 760,00 €	2-286635.X 250,00 €	2-286535.X 686,00 €	M8 2-286135.X 527,00 €	M12 2-286235.X 527,00 €	M16 2-286335.X 527,00 €

Az asztal méreteihez megfelelő csatlakozó keretek a 370 oldalon található, megfelelő emelőplatformok a 174 oldalon.



Professional Extreme 8.7 / Professional Extreme 8.8 1500x1500x200 mm



Súly: kb. 801 kg
Súly = Hegesztőasztal + Raklap + Alap láb

Képen látható Professional Extreme hegesztőasztal diagonális osztással.

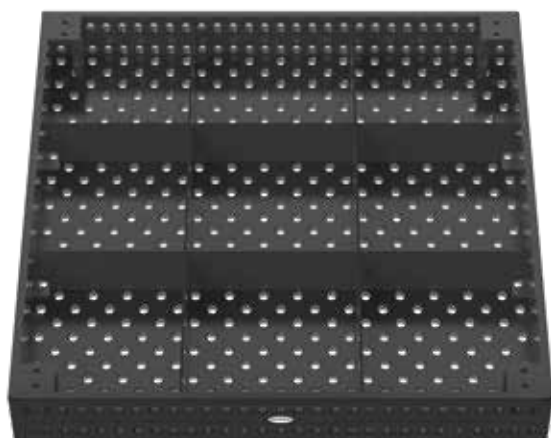

Leírás:

Professional Extreme 1500x1500x200 mm asztalnak vízszintes /függőleges furatrendezése van az asztal felületén és 50 mm-es párhuzamos furatrendezés az oldalán. A furatok átmérője 28 mm, az asztal anyagvastagsága 24,5-27 mm. Az asztal felülete kétszeresen keményített és bevonatolt szerszámacél. Gazdasági okokból az asztal oldala továbbra is magas minőségű S355J2+N Acél. Az 100 mm-es osztásvonalak segítik a felhasználót a beállításban.

Hegesztőasztalok méretskálával rendelkeznek



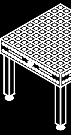



Asztalokhoz tartozó lábakról a teljes áttekintés 162 oldalon található.





Professional Extreme 8.7 / Professional Extreme 8.8 1500x1500x200 mm

1500x1500x200 - Plazma-nitridált	Professional Extreme 8.7 - 100 mm-es rács	Professional Extreme 8.7 - Diagonális ráccsal	Professional Extreme 8.8 - 100 mm-es rács	Professional Extreme 8.8 - Diagonális ráccsal	A plazma nitridálás nélkül csökkentett ár
lábak nélkül	2-280050.X7.T1 3.865,00 € ●	2-280050.XD7.T1 4.375,00 € ●	2-280050.X8.T1 4.375,00 € ○	2-280050.XD8.T1 4.884,00 € ○	2-285150 -434,00 € ○
vel Alap láb 650 Asztalmagasság 850	2-280050.X7 4.068,00 € ●	2-280050.XD7 4.577,00 € ●	2-280050.X8 4.577,00 € ○	2-280050.XD8 5.086,00 € ○	2-285150 -434,00 € ○

● = Termék raktáron van ; ○ = Termék rendelés után kerül legyártásra; Magyarázat 84 oldalon

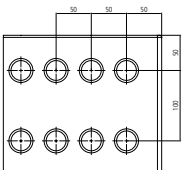
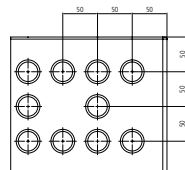
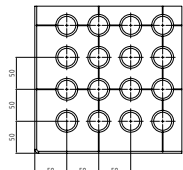
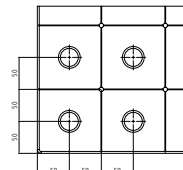
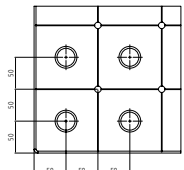
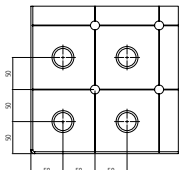
Lábváltozatok a Professional Extreme hegesztőasztalhoz						
Felár Alap láb (lásd 164 oldal)	Felár Láb fékezhető görgővel 650 (lásd 168 oldal)	Felár Láb padlóbeállítóval 650 (lásd 170 oldal)	Felár Láb padlóbeállítóval 750 (lásd 170 oldal)	Felár Láb állítható magasságú 550-900 (lásd 166 oldal)	Felár Láb állítható magasságú 450-700 (lásd 166 oldal)	Felár Állítható magasságú láb fékezhető görgővel 550-750 (lásd 169 oldal)
Felár nélkül cserélhető						
						
2-280857.XX ●	2-280876.XX 90,00 €	2-280874.XX 57,00 €	2-280875.XX 57,00 €	2-280877.XX 69,00 €	2-280878.XX 69,00 €	2-280879.XX 113,00 €

Professional Extreme asztalokhoz speciális kiegészítők megtalálhatók						
 Példa Diagonális ráccsal M12	asztal oldalap			felület		
	Az asztal oldalának a keményítése is rendelhető felár ellenében (lásd 104 oldal)	Felár asztal oldalán diagonális osztás (lásd 82 oldal)	50 mm-es ráccsozat felár (lásd 82 oldal)	Felár diagonális osztás M8 / M12 / M16 menet (lásd 82 oldal)		
						
Professional Extreme	2-286750.X 982,00 €	2-286650.X 238,00 €	2-286550.X 988,00 €	M8 2-286150.X 693,00 €	M12 2-286250.X 693,00 €	M16 2-286350.X 693,00 €

Az asztal méreteihez megfelelő csatlakozó keretek a 370 oldalon található, megfelelő emelőplatformok a 174 oldalon.



Professional Extreme 8.7 / Professional Extreme 8.8 2000x1000x200 mm



Súly: kb. 730 kg

Súly = Hegesztőasztal + Raklap + Alap láb

Képen látható Professional Extreme hegesztőasztal diagonális osztással.

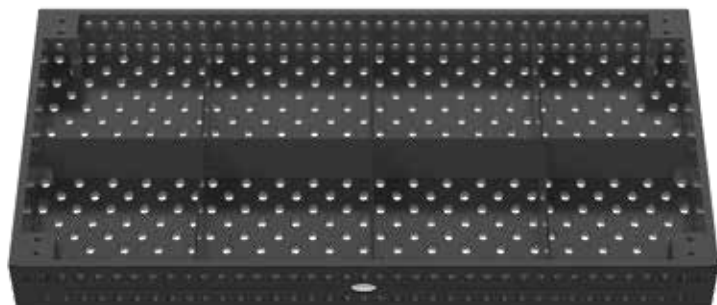

Leírás:

Professional Extreme 2000x1000x200 mm asztalnak vízszintes /függőleges furatrendezése van az asztal felületén és 50 mm-es párhuzamos furatrendezés az oldalán. A furatok átmérője 28 mm, az asztal anyagvastagsága 24,5-27 mm. Az asztal felülete kétszeresen keményített és bevonatolt szerszámacél. Gazdasági okokból az asztal oldala továbbra is magas minőségű S355J2+N Acél. Az 100 mm-es osztásvonalak segítik a felhasználót a beállításban.

Hegesztőasztalok méretskálával rendelkeznek



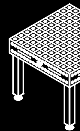



Asztalokhoz tartozó lábakról a teljes áttekintés 162 oldalon található.



Professional Extreme 8.7 / Professional Extreme 8.8 2000x1000x200 mm

2000x1000x200 - Plazma-nitridált	Professional Extreme 8.7 - 100 mm-es rács	Professional Extreme 8.7 - Diagonális ráccsal	Professional Extreme 8.8 - 100 mm-es rács	Professional Extreme 8.8 - Diagonális ráccsal	A plazma nitridálás nélkül csökkentett ár
lábak nélkül	2-280020.X7.T1 3.484,00 €	2-280020.XD7.T1 3.980,00 €	2-280020.X8.T1 3.941,00 €	2-280020.XD8.T1 4.451,00 €	2-285120 -434,00 €
vel Alap láb 650 Asztalmagasság 850	2-280020.X7 3.686,00 €	2-280020.XD7 4.182,00 €	2-280020.X8 4.144,00 €	2-280020.XD8 4.653,00 €	2-285120 -434,00 €

● = Termék raktáron van ; ○ = Termék rendelés után kerül legyártásra; Magyarázat 84 oldalon

Lábváltozatok a Professional Extreme hegesztőasztalhoz						
Felár Alap láb (lásd 164 oldal)	Felár Láb fékezhető görgővel 650 (lásd 168 oldal)	Felár Láb padlóbeállítóval 650 (lásd 170 oldal)	Felár Láb padlóbeállítóval 750 (lásd 170 oldal)	Felár Láb állítható magasságú 550-900 (lásd 166 oldal)	Felár Láb állítható magasságú 450-700 (lásd 166 oldal)	Felár Állítható magasságú láb fékezhető görgővel 550-750 (lásd 169 oldal)
Felár nélkül cserélhető						
						
2-280857.XX ●	2-280876.XX 90,00 €	2-280874.XX 57,00 €	2-280875.XX 57,00 €	2-280877.XX 69,00 €	2-280878.XX 69,00 €	2-280879.XX 113,00 €

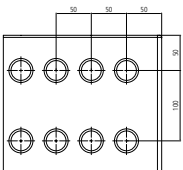
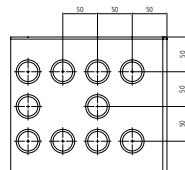
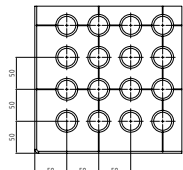
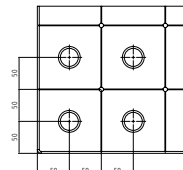
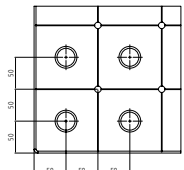
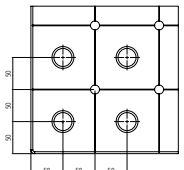
Professional Extreme asztalokhoz speciális kiegészítők megtalálhatók	asztal oldallap			felület		
	 Példa Diagonális ráccsal M16	Az asztal oldalának a keményítése is rendelhető felár ellenében (lásd 104 oldal)	Felár asztal oldalán diagonális osztás (lásd 82 oldal)	50 mm-es ráccsozat felár (lásd 82 oldal)	Felár diagonális osztás M8 / M12 / M16 menet (lásd 82 oldal)	
						
Professional Extreme	2-286720.X 944,00 €	2-286620.X 250,00 €	2-286520.X 936,00 €	M8 2-286120.X 693,00 €	M12 2-286220.X 693,00 €	M16 2-286320.X 693,00 €

Az asztal méreteihez megfelelő csatlakozó keretek a 370 oldalon található, megfelelő emelőplatformok a 174 oldalon.



Professional Extreme 8.7 / Professional Extreme 8.8 2000x1200x200 mm



Súly: kb. 843 kg
Súly = Hegesztőasztal + Raklap + Alap láb

Képen látható Professional Extreme hegesztőasztal diagonális osztással.

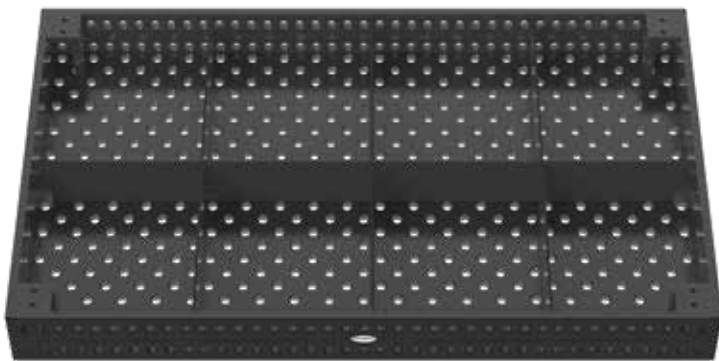

Leírás:

Professional Extreme 2000x1200x200 mm asztalnak vízszintes /függőleges furatrendezése van az asztal felületén és 50 mm-es párhuzamos furatrendezés az oldalán. A furatok átmérője 28 mm, az asztal anyagvastagsága 24,5-27 mm. Az asztal felülete kétszeresen keményített és bevonatolt szerszámacél. Gazdasági okokból az asztal oldala továbbra is magas minőségű S355J2+N Acél. Az 100 mm-es osztásvonalak segítik a felhasználót a beállításban.

Hegesztőasztalok méretskálával rendelkeznek



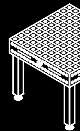



Asztalokhoz tartozó lábakról a teljes áttekintés 162 oldalon található.



Professional Extreme 8.7 / Professional Extreme 8.8 2000x1200x200 mm

2000x1200x200 - Plazma-nitridált	Professional Extreme 8.7 - 100 mm-es rács	Professional Extreme 8.7 - Diagonális ráccsal	Professional Extreme 8.8 - 100 mm-es rács	Professional Extreme 8.8 - Diagonális ráccsal	A plazma nitridálás nélkül csökkentett ár
lábak nélkül	2-280060.X7.T1 3.929,00 €	2-280060.XD7.T1 4.489,00 €	2-280060.X8.T1 4.502,00 €	2-280060.XD8.T1 5.012,00 €	2-285160 -434,00 €
vel Alap láb 650 Asztalmagasság 850	2-280060.X7 4.132,00 €	2-280060.XD7 4.692,00 €	2-280060.X8 4.705,00 €	2-280060.XD8 5.214,00 €	2-285160 -434,00 €

● = Termék raktáron van ; ○ = Termék rendelés után kerül legyártásra; Magyarázat 84 oldalon

Lábváltozatok a Professional Extreme hegesztőasztalhoz						
Felár Alap láb (lásd 164 oldal)	Felár Láb fékezhető görgővel 650 (lásd 168 oldal)	Felár Láb padlóbeállítóval 650 (lásd 170 oldal)	Felár Láb padlóbeállítóval 750 (lásd 170 oldal)	Felár Láb állítható magasságú 550-900 (lásd 166 oldal)	Felár Láb állítható magasságú 450-700 (lásd 166 oldal)	Felár Állítható magasságú láb fékezhető görgővel 550-750 (lásd 169 oldal)
Felár nélkül cserélhető						
						
2-280857.XX ●	2-280876.XX 90,00 €	2-280874.XX 57,00 €	2-280875.XX 57,00 €	2-280877.XX 69,00 €	2-280878.XX 69,00 €	2-280879.XX 113,00 €

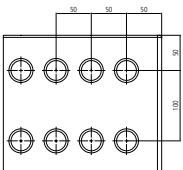
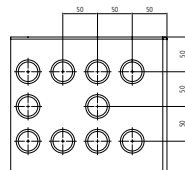
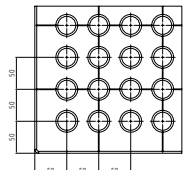
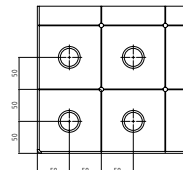
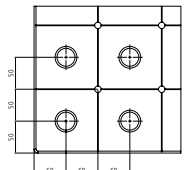
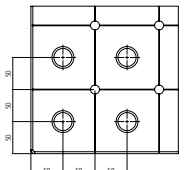
Professional Extreme asztalokhoz speciális kiegészítők megtalálhatók						
 Példa átlós rács az asztal oldalán.	asztal oldallap			felület		
	Az asztal oldalának a keményítése is rendelhető felár ellenében (lásd 104 oldal)	Felár asztal oldalán diagonális osztás (lásd 82 oldal)	50 mm-es ráccsozat felár (lásd 82 oldal)	Felár diagonális osztás M8 / M12 / M16 menet (lásd 82 oldal)		
						
Professional Extreme	2-286760.X 1.035,00 €	2-286660.X 250,00 €	2-286560.X 1.070,00 €	M8 2-286160.X 762,00 €	M12 2-286260.X 762,00 €	M16 2-286360.X 762,00 €

Az asztal méreteihez megfelelő csatlakozó keretek a 370 oldalon található, megfelelő emelőplatformok a 174 oldalon.



Professional Extreme 8.7 / Professional Extreme 8.8 2000x2000x200 mm



Súly: kb. 1.299 kg
Súly = Hegesztőasztal + Raklap + Alap láb

Képen látható Professional Extreme hegesztőasztal diagonális osztással.

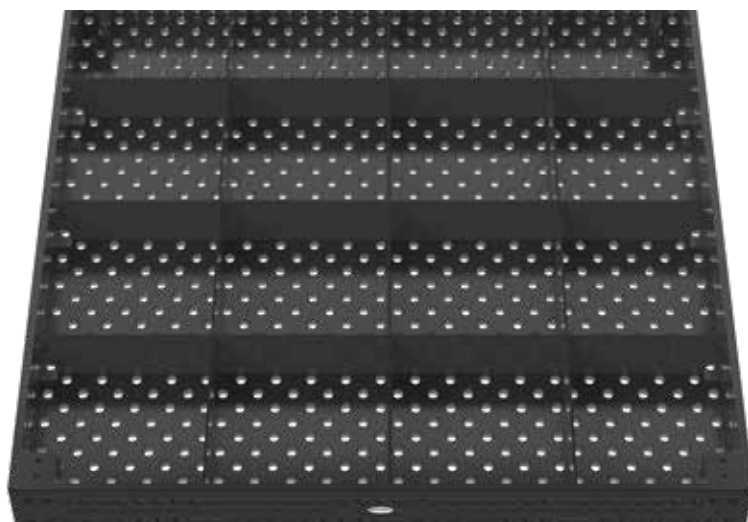

Leírás:

Professional Extreme 2000x2000x200 mm asztalnak vízszintes /függőleges furatrendezése van az asztal felületén és 50 mm-es párhuzamos furatrendezés az oldalán. A furatok átmérője 28 mm, az asztal anyagvastagsága 24,5-27 mm. Az asztal felülete kétszeresen keményített és bevonatolt szerszámacél. Gazdasági okokból az asztal oldala továbbra is magas minőségű S355J2+N Acél. Az 100 mm-es osztásvonalak segítik a felhasználót a beállításban.

Hegesztőasztalok méretekkel rendelkezik



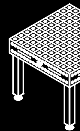



Asztalokhoz tartozó lábakról a teljes áttekintés 162 oldalon található.



Professional Extreme 8.7 / Professional Extreme 8.8 2000x2000x200 mm

2000x2000x200 - Plazma-nitridált	Professional Extreme 8.7 - 100 mm-es rács	Professional Extreme 8.7 - Diagonális ráccsal	Professional Extreme 8.8 - 100 mm-es rács	Professional Extreme 8.8 - Diagonális ráccsal	A plazma nitridálás nélkül csökkentett ár
lábak nélkül	2-280045.X7.T1 5.979,00 €	2-280045.XD7.T1 6.744,00 €	2-280045.X8.T1 6.794,00 €	2-280045.XD8.T1 7.685,00 €	2-285145 -654,00 €
vel Alap láb 650 Asztalmagasság 850	2-280045.X7 6.181,00 €	2-280045.XD7 6.945,00 €	2-280045.X8 6.997,00 €	2-280045.XD8 7.888,00 €	2-285145 -654,00 €

● = Termék raktáron van ; ○ = Termék rendelés után kerül legyártásra; Magyarázat 84 oldalon

Lábváltozatok a Professional Extreme hegesztőasztalhoz						
Felár Alap láb (lásd 164 oldal)	Felár Láb fékezhető görgővel 650 (lásd 168 oldal)	Felár Láb padlóbeállítóval 650 (lásd 170 oldal)	Felár Láb padlóbeállítóval 750 (lásd 170 oldal)	Felár Láb állítható magasságú 550-900 (lásd 166 oldal)	Felár Láb állítható magasságú 450-700 (lásd 166 oldal)	Felár Állítható magasságú láb fékezhető görgővel 550-750 (lásd 169 oldal)
Felár nélkül cserélhető						
						
2-280857.XX ●	2-280876.XX 90,00 €	2-280874.XX 57,00 €	2-280875.XX 57,00 €	2-280877.XX 69,00 €	2-280878.XX 69,00 €	2-280879.XX 113,00 €

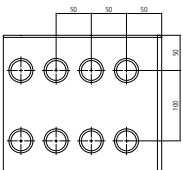
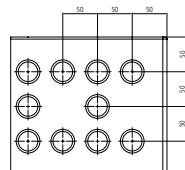
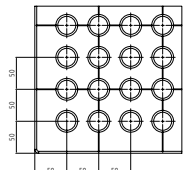
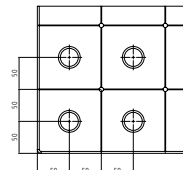
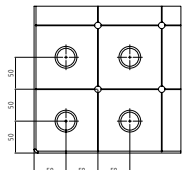
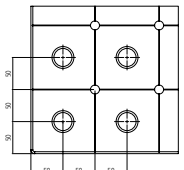
Professional Extreme asztalokhoz speciális kiegészítők megtalálhatók						
 Példa 100 mm-es rács	asztal oldallap			felület		
	Az asztal oldalának a keményítése is rendelhető felár ellenében (lásd 104 oldal)	Felár asztal oldalán diagonális osztás (lásd 82 oldal)	50 mm-es ráccsozat felár (lásd 82 oldal)	Felár diagonális osztás M8 / M12 / M16 menet (lásd 82 oldal)		
						
Professional Extreme	2-286745.X 1.591,00 €	2-286645.X 408,00 €	2-286545.X 1.799,00 €	M8 2-286145.X 1.220,00 €	M12 2-286245.X 1.220,00 €	M16 2-286345.X 1.220,00 €

Az asztal méreteihez megfelelő csatlakozó keretek a 370 oldalon található, megfelelő emelőplatformok a 174 oldalon.



Professional Extreme 8.7 / Professional Extreme 8.8 2400x1200x200 mm



Súly: kb. 986 kg
Súly = Hegesztőasztal + Raklap + Alap láb

Képen látható Professional Extreme hegesztőasztal diagonális osztással.

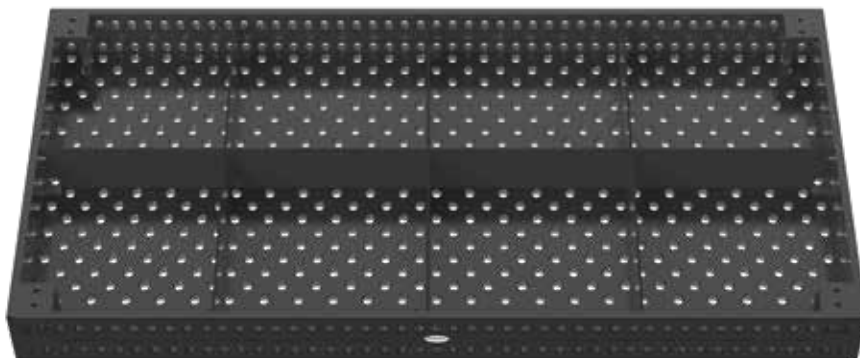

Leírás:

Professional Extreme 2400x1200x200 mm asztalnak vízszintes /függőleges furatrendezése van az asztal felületén és 50 mm-es párhuzamos furatrendezés az oldalán. A furatok átmérője 28 mm, az asztal anyagvastagsága 24,5-27 mm. Az asztal felülete kétszeresen keményített és bevonatolt szerszámacél. Gazdasági okokból az asztal oldala továbbra is magas minőségű S355J2+N Acél. Az 100 mm-es osztásvonalak segítik a felhasználót a beállításban.

Hegesztőasztalok méretskálával rendelkeznek



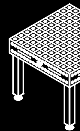



Asztalokhoz tartozó lábakról a teljes áttekintés 162 oldalon található.





Professional Extreme 8.7 / Professional Extreme 8.8 2400x1200x200 mm

2400x1200x200 - Plazma-nitridált	Professional Extreme 8.7 - 100 mm-es rács	Professional Extreme 8.7 - Diagonális ráccsal	Professional Extreme 8.8 - 100 mm-es rács	Professional Extreme 8.8 - Diagonális ráccsal	A plazma nitridálás nélkül csökkentett ár
lábak nélkül	2-280030.X7.T1 4.404,00 €	2-280030.XD7.T1 5.012,00 €	2-280030.X8.T1 4.884,00 €	2-280030.XD8.T1 5.647,00 €	2-285130 -544,00 €
vel Alap láb 650 Asztalmagasság 850	2-280030.X7 4.607,00 €	2-280030.XD7 5.214,00 €	2-280030.X8 5.086,00 €	2-280030.XD8 5.850,00 €	2-285130 -544,00 €

● = Termék raktáron van ; ○ = Termék rendelés után kerül legyártásra; Magyarázat 84 oldalon

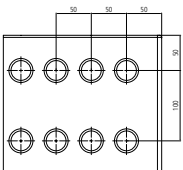
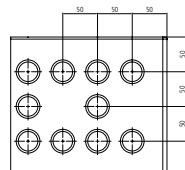
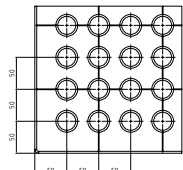
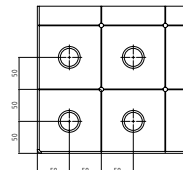
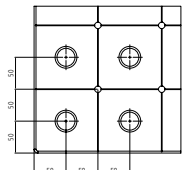
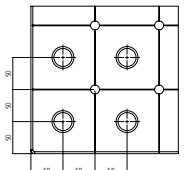
Lábváltozatok a Professional Extreme hegesztőasztalhoz						
Felár Alap láb (lásd 164 oldal)	Felár Láb fékezhető görgővel 650 (lásd 168 oldal)	Felár Láb padlóbeállítóval 650 (lásd 170 oldal)	Felár Láb padlóbeállítóval 750 (lásd 170 oldal)	Felár Láb állítható magasságú 550-900 (lásd 166 oldal)	Felár Láb állítható magasságú 450-700 (lásd 166 oldal)	Felár Állítható magasságú láb fékezhető görgővel 550-750 (lásd 169 oldal)
Felár nélkül cserélhető						
						
2-280857.XX ●	2-280876.XX 90,00 €	2-280874.XX 57,00 €	2-280875.XX 57,00 €	2-280877.XX 69,00 €	2-280878.XX 69,00 €	2-280879.XX 113,00 €

Professional Extreme asztalokhoz speciális kiegészítők megtalálhatók						
 Példa 50 mm-es rács	asztal oldallap			felület		
	Az asztal oldalának a keményítése is rendelhető felár ellenében (lásd 104 oldal)	Felár asztal oldalán diagonális osztás (lásd 82 oldal)	50 mm-es ráccsozat felár (lásd 82 oldal)	Felár diagonális osztás M8 / M12 / M16 menet (lásd 82 oldal)		
						
Professional Extreme	2-286730.X 1.199,00 €	2-286630.X 338,00 €	2-286530.X 1.243,00 €	M8 2-286130.X 887,00 €	M12 2-286230.X 887,00 €	M16 2-286330.X 887,00 €

Az asztal méreteihez megfelelő csatlakozó keretek a 370 oldalon található, megfelelő emelőplatformok a 174 oldalon.



Professional Extreme 8.7 / Professional Extreme 8.8 3000x1500x200 mm

Leírás:

Professional Extreme 3000x1500x200 mm asztalnak vízszintes /függőleges furatrendezése van az asztal felületén és 50 mm-es párhuzamos furatrendezés az oldalán. A furatok átmérője 28 mm, az asztal anyagvastagsága 24,5-27 mm. Az asztal felülete kétszeresen keményített és bevonatolt szerszámacél. Gazdasági okokból az asztal oldala továbbra is magas minőségű S355J2+N Acél. Az 100 mm-es osztásvonalak segítik a felhasználót a beállításban.

Hegesztőasztalok méretskálával rendelkeznek

Asztalokhoz tartozó lábakról a teljes áttekintés 162 oldalon található.



Súly: kb. 1.517 kg

Súly = Hegesztőasztal + Raklap + Alap láb

Képen látható Professional Extreme hegesztőasztal diagonális osztással.

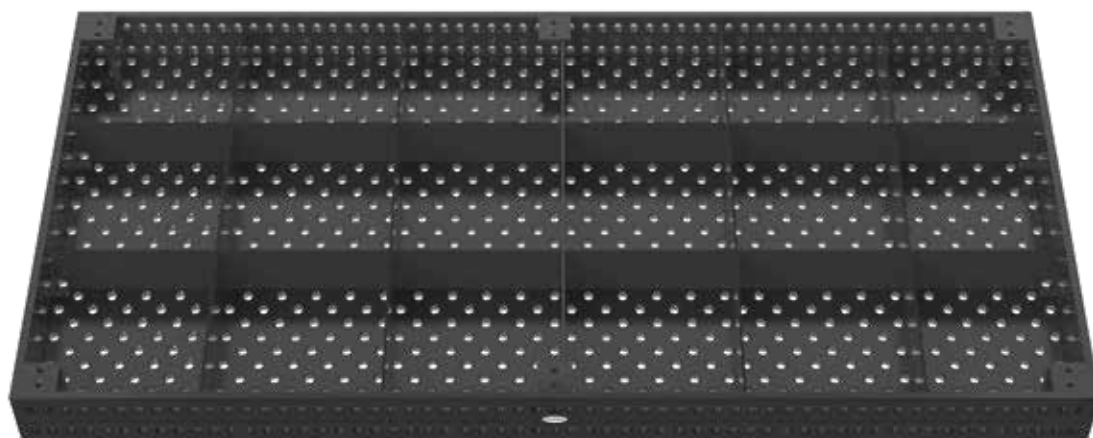

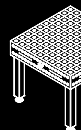









Professional Extreme 8.7 / Professional Extreme 8.8 3000x1500x200 mm

3000x1500x200 - Plazma-nitridált	Professional Extreme 8.7 - 100 mm-es rács	Professional Extreme 8.7 - Diagonális ráccsal	Professional Extreme 8.8 - 100 mm-es rács	Professional Extreme 8.8 - Diagonális ráccsal	A plazma nitridálás nélkül csökkentett ár
lábak nélkül	2-280040.X7.T1 6.244,00 €	2-280040.XD7.T1 6.947,00 €	2-280040.X8.T1 7.329,00 €	2-280040.XD8.T1 7.965,00 €	2-285140 -764,00 €
vel Alap láb 650 Asztalmagasság 850	2-280040.X7 6.547,00 €	2-280040.XD7 7.250,00 €	2-280040.X8 7.633,00 €	2-280040.XD8 8.269,00 €	2-285140 -764,00 €

● = Termék raktáron van; ○ = Termék rendelés után kerül legyártásra; Magyarázat 84 oldalon

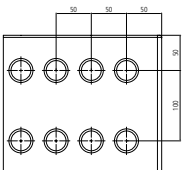
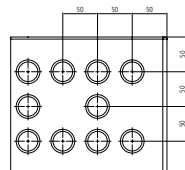
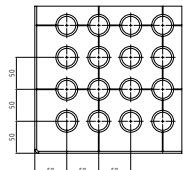
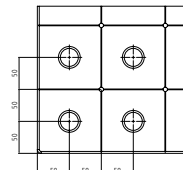
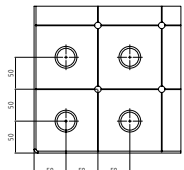
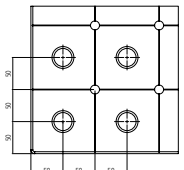
Lábváltozatok a Professional Extreme hegesztőasztalhoz				
Felár Alap láb (lásd 164 oldal)	Felár Láb padlóbeállítóval 650 (lásd 170 oldal)	Felár Láb padlóbeállítóval 750 (lásd 170 oldal)	Felár Láb állítható magasságú 550-900 (lásd 166 oldal)	Felár Láb állítható magasságú 450-700 (lásd 166 oldal)
Felár nélkül cserélhető				
				
2-280857.XX ●	2-280874.XX 57,00 €	2-280875.XX 57,00 €	2-280877.XX 69,00 €	2-280878.XX 69,00 €

Professional Extreme asztalokhoz speciális kiegészítők megtalálhatók						
	asztal oldallap			felület		
	Az asztal oldalának a keményítése is rendelhető felár ellenében (lásd 104 oldal)	Felár asztal oldalán diagonális osztás (lásd 82 oldal)	50 mm-es ráccsozat felár (lásd 82 oldal)	Felár diagonális osztás M8 / M12 / M16 menet (lásd 82 oldal)		
						
Példa Diagonális ráccsal M8				M8	M12	M16
Professional Extreme	2-286740.X 1.640,00 €	2-286640.X 338,00 €	2-286540.X 1.986,00 €	2-286140.X 1.040,00 €	2-286240.X 1.040,00 €	2-286340.X 1.040,00 €

Az asztal méreteihez megfelelő csatlakozó keretek a 370 oldalon található, megfelelő emelőplatformok a 174 oldalon.



Professional Extreme 8.7 / Professional Extreme 8.8 4000x2000x200 mm



Leírás:

Professional Extreme 4000x2000x200 mm asztalnak vízszintes /függőleges furatrendezése van az asztal felületén és 50 mm-es párhuzamos furatrendezés az oldalán. A furatok átmérője 28 mm, az asztal anyagvastagsága 24,5-27 mm. Az asztal felülete kétszeresen keményített és bevonatolt szerszámacél. Gazdasági okokból az asztal oldala továbbra is magas minőségű S355J2+N Acél. Az 100 mm-es osztásvonalak segítik a felhasználót a beállításban.

Hegesztőasztalok méretskálával rendelkeznek

Asztalokhoz tartozó lábakról a teljes áttekintés 162 oldalon található.

Súly: kb. 2.501 kg
Súly = Hegesztőasztal + Raklap + Alap láb

Képen látható Professional Extreme hegesztőasztal diagonális osztással.

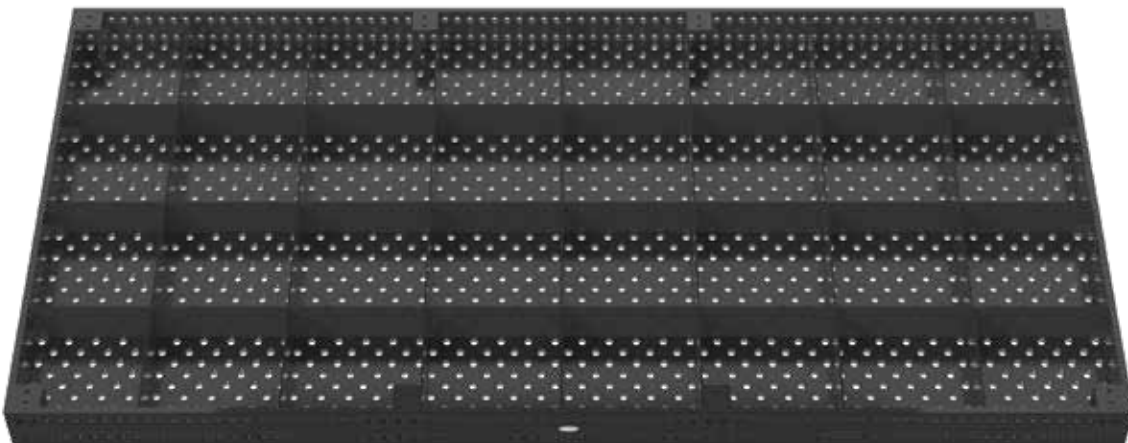

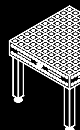







Professional Extreme 8.7 / Professional Extreme 8.8 4000x2000x200 mm

4000x2000x200 - Plazma-nitridált	Professional Extreme 8.7 - 100 mm-es rács	Professional Extreme 8.7 - Diagonális ráccsal	Professional Extreme 8.8 - 100 mm-es rács	Professional Extreme 8.8 - Diagonális ráccsal	A plazma nitridálás nélkül csökkentett ár
lábak nélkül	2-280055.X7.T1 9.672,00 € ●	2-280055.XD7.T1 10.666,00 € ●	2-280055.X8.T1 11.531,00 € ○	2-280055.XD8.T1 12.448,00 € ○	2-285155 -984,00 € ○
vel Alap láb 650 Asztalmagasság 850	2-280055.X7 10.077,00 € ●	2-280055.XD7 11.070,00 € ●	2-280055.X8 11.936,00 € ○	2-280055.XD8 12.852,00 € ○	2-285155 -984,00 € ○

● = Termék raktáron van; ○ = Termék rendelés után kerül legyártásra; Magyarázat 84 oldalon

Lábváltozatok a Professional Extreme hegesztőasztalhoz				
Felár Alap láb (lásd 164 oldal)	Felár Láb padlóbeállítóval 650 (lásd 170 oldal)	Felár Láb padlóbeállítóval 750 (lásd 170 oldal)	Felár Láb állítható magasságú 550-900 (lásd 166 oldal)	Felár Láb állítható magasságú 450-700 (lásd 166 oldal)
Felár nélkül cserélhető				
				
2-280857.XX ●	2-280874.XX 57,00 €	2-280875.XX 57,00 €	2-280877.XX 69,00 €	2-280878.XX 69,00 €

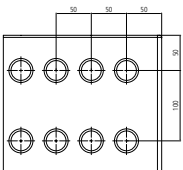
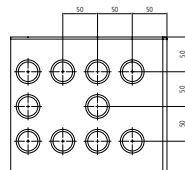
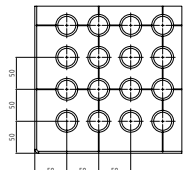
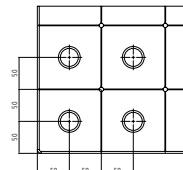
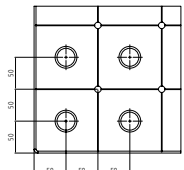
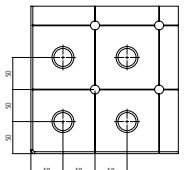
Professional Extreme asztalokhoz speciális kiegészítők megtalálhatók	asztal oldallap		felület			
	Az asztal oldalának a keményítése is rendelhető felár ellenében (lásd 104 oldal)	Felár asztal oldalán diagonális osztás (lásd 82 oldal)	50 mm-es ráccsozat felár (lásd 82 oldal)	Felár diagonális osztás M8 / M12 / M16 menet (lásd 82 oldal)		
 Példa Diagonális ráccsal + Skála						
Professional Extreme	2-286755.X ●	2-286655.X 499,00 €	2-286555.X 3.420,00 €	M8 2-286155.X 2.079,00 €	M12 2-286255.X 2.079,00 €	M16 2-286355.X 2.079,00 €

Az asztal méreteihez megfelelő csatlakozó keretek a 370 oldalon található, megfelelő emelőplatformok a 174 oldalon.



Professional Extreme 8.7 / Professional Extreme 8.8 - Egyedi méret

Leírás:

Rendelésre álló méretek (max. 1400 x 3800 mm), lásd a mellékelt táblázatban.

Egyedi méretek és anyagok külön kérésre rendelhetők.

Ár a mennyiség függvénye.

Kedvezmény:

2 db-tól kezdődően: 5 %

5 db-tól kezdődően: 10 %

10 db-tól kezdődően: 15 %

Asztalokhoz tartozó lábokról a teljes áttekintés 162 oldalon található.

A hegesztőasztalhoz külön rendelhetőek olyan hatékonyságot növelő kiegészítők mint például a gravírozott méretskála, a diagonális háló, a koordinációs skála, 50 mm-es rács, vagy diagonális háló M8 / M12 / M16 menettel.

Termék rendelés után kerül legyártásra.



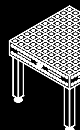

Professional Extreme 8.7 / Professional Extreme 8.8 - Egyedi méret

Méret	Professional Extreme 8.7	Professional Extreme 8.8
600 x 600	4.250,00 € 2-910606.XD7	5.409,00 € 2-910606.XD
600 x 800	4.524,00 € 2-910608.XD7	5.758,00 € 2-910608.XD
600 x 1000	4.798,00 € 2-910610.XD7	6.106,00 € 2-910610.XD
600 x 1400	5.345,00 € 2-910614.XD7	6.802,00 € 2-910614.XD
600 x 1600	5.619,00 € 2-910616.XD7	7.151,00 € 2-910616.XD
600 x 1800	5.893,00 € 2-910618.XD7	7.500,00 € 2-910618.XD
600 x 2000	6.165,00 € 2-910620.XD7	7.847,00 € 2-910620.XD
600 x 2200	6.439,00 € 2-910622.XD7	8.195,00 € 2-910622.XD
600 x 2400	6.713,00 € 2-910624.XD7	8.544,00 € 2-910624.XD
600 x 2600	6.987,00 € 2-910626.XD7	8.893,00 € 2-910626.XD
600 x 2800	7.261,00 € 2-910628.XD7	9.241,00 € 2-910628.XD
600 x 3000	7.534,00 € 2-910630.XD7	9.588,00 € 2-910630.XD
600 x 3200	7.808,00 € 2-910632.XD7	9.937,00 € 2-910632.XD
600 x 3400	8.082,00 € 2-910634.XD7	10.286,00 € 2-910634.XD
600 x 3600	8.356,00 € 2-910636.XD7	10.635,00 € 2-910636.XD
600 x 3800	8.630,00 € 2-910638.XD7	10.983,00 € 2-910638.XD
600 x 4000	8.902,00 € 2-910640.XD7	11.330,00 € 2-910640.XD
800 x 800	4.849,00 € 2-910808.XD7	6.171,00 € 2-910808.XD
800 x 1000	5.175,00 € 2-910810.XD7	6.586,00 € 2-910810.XD
800 x 1400	5.826,00 € 2-910814.XD7	7.415,00 € 2-910814.XD
800 x 1600	6.152,00 € 2-910816.XD7	7.830,00 € 2-910816.XD
800 x 1800	6.479,00 € 2-910818.XD7	8.246,00 € 2-910818.XD
800 x 2000	6.804,00 € 2-910820.XD7	8.659,00 € 2-910820.XD
800 x 2200	7.130,00 € 2-910822.XD7	9.074,00 € 2-910822.XD
800 x 2400	7.456,00 € 2-910824.XD7	9.490,00 € 2-910824.XD
800 x 2600	7.781,00 € 2-910826.XD7	9.903,00 € 2-910826.XD
800 x 2800	8.107,00 € 2-910828.XD7	10.318,00 € 2-910828.XD

Méret	Professional Extreme 8.7	Professional Extreme 8.8
800 x 3000	8.433,00 € 2-910830.XD7	10.733,00 € 2-910830.XD
800 x 3200	8.758,00 € 2-910832.XD7	11.147,00 € 2-910832.XD
800 x 3400	9.085,00 € 2-910834.XD7	11.562,00 € 2-910834.XD
800 x 3600	9.409,00 € 2-910836.XD7	11.976,00 € 2-910836.XD
800 x 3800	9.736,00 € 2-910838.XD7	12.391,00 € 2-910838.XD
800 x 4000	10.062,00 € 2-910840.XD7	12.806,00 € 2-910840.XD
1000 x 1200	5.931,00 € 2-911012.XD7	7.548,00 € 2-911012.XD
1000 x 1400	6.309,00 € 2-911014.XD7	8.030,00 € 2-911014.XD
1000 x 1600	6.686,00 € 2-911016.XD7	8.510,00 € 2-911016.XD
1000 x 1800	7.065,00 € 2-911018.XD7	8.992,00 € 2-911018.XD
1000 x 2200	7.820,00 € 2-911022.XD7	9.953,00 € 2-911022.XD
1000 x 2400	8.198,00 € 2-911024.XD7	10.433,00 € 2-911024.XD
1000 x 2600	8.576,00 € 2-911026.XD7	10.915,00 € 2-911026.XD
1000 x 2800	8.953,00 € 2-911028.XD7	11.395,00 € 2-911028.XD
1000 x 3000	9.332,00 € 2-911030.XD7	11.877,00 € 2-911030.XD
1000 x 3200	9.709,00 € 2-911032.XD7	12.357,00 € 2-911032.XD
1000 x 3400	10.087,00 € 2-911034.XD7	12.838,00 € 2-911034.XD
1000 x 3600	10.464,00 € 2-911036.XD7	13.318,00 € 2-911036.XD
1000 x 3800	10.843,00 € 2-911038.XD7	13.800,00 € 2-911038.XD
1000 x 4000	11.220,00 € 2-911040.XD7	14.280,00 € 2-911040.XD
1200 x 1400	6.791,00 € 2-911214.XD7	8.643,00 € 2-911214.XD
1200 x 1600	7.220,00 € 2-911216.XD7	9.189,00 € 2-911216.XD
1200 x 1800	7.651,00 € 2-911218.XD7	9.738,00 € 2-911218.XD
1200 x 2200	8.510,00 € 2-911222.XD7	10.831,00 € 2-911222.XD
1200 x 2600	9.370,00 € 2-911226.XD7	11.925,00 € 2-911226.XD
1200 x 2800	9.799,00 € 2-911228.XD7	12.472,00 € 2-911228.XD
1200 x 3000	10.230,00 € 2-911230.XD7	13.020,00 € 2-911230.XD

Méret	Professional Extreme 8.7	Professional Extreme 8.8
1200 x 3200	10.659,00 € 2-911232.XD7	13.566,00 € 2-911232.XD
1200 x 3400	11.090,00 € 2-911234.XD7	14.115,00 € 2-911234.XD
1200 x 3600	11.520,00 € 2-911236.XD7	14.661,00 € 2-911236.XD
1200 x 3800	11.949,00 € 2-911238.XD7	15.208,00 € 2-911238.XD
1200 x 4000	12.380,00 € 2-911240.XD7	15.756,00 € 2-911240.XD
1400 x 1400	7.272,00 € 2-911414.XD7	9.256,00 € 2-911414.XD
1400 x 1600	7.754,00 € 2-911416.XD7	9.869,00 € 2-911416.XD
1400 x 1800	8.236,00 € 2-911418.XD7	10.482,00 € 2-911418.XD
1400 x 2000	8.719,00 € 2-911420.XD7	11.097,00 € 2-911420.XD
1400 x 2200	9.200,00 € 2-911422.XD7	11.710,00 € 2-911422.XD
1400 x 2400	9.682,00 € 2-911424.XD7	12.323,00 € 2-911424.XD
1400 x 2600	10.164,00 € 2-911426.XD7	12.936,00 € 2-911426.XD
1400 x 2800	10.647,00 € 2-911428.XD7	13.550,00 € 2-911428.XD
1400 x 3000	11.128,00 € 2-911430.XD7	14.163,00 € 2-911430.XD
1400 x 3200	11.610,00 € 2-911432.XD7	14.776,00 € 2-911432.XD
1400 x 3400	12.092,00 € 2-911434.XD7	15.389,00 € 2-911434.XD
1400 x 3600	12.575,00 € 2-911436.XD7	16.004,00 € 2-911436.XD
1400 x 3800	13.056,00 € 2-911438.XD7	16.617,00 € 2-911438.XD

Alumíniumlemez furatokkal

Leírás:

Alumínium lemez furatokkal kifejezetten a rozsdamentes munkákhoz lett kifejlesztve. Az alumínium lemez ideális elválasztó a vas és a rozsdamentes acél között. A felhasználhatóság nagyon széles skálán mozog, mivel a lemez furatai megegyeznek az asztal furataival így könnyű az illesztés. Rozsdamentes változatban vagy rácsvonalakkal is rendelhető.

Szállítási költségek minimalizálása érdekében ajánlott az asztallal együtt rendelni.

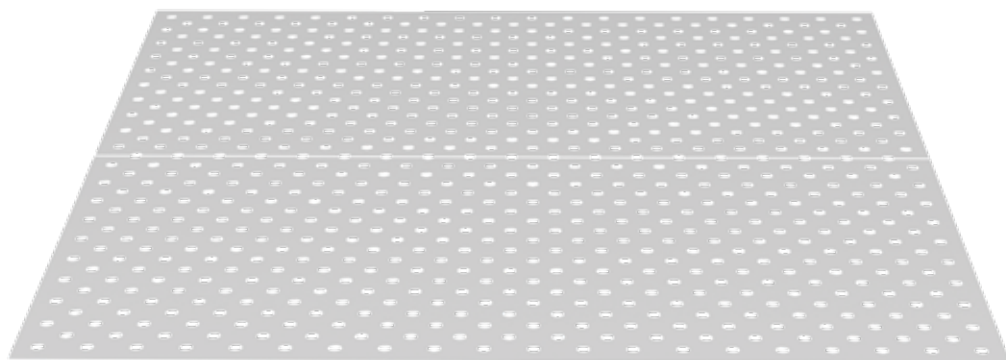
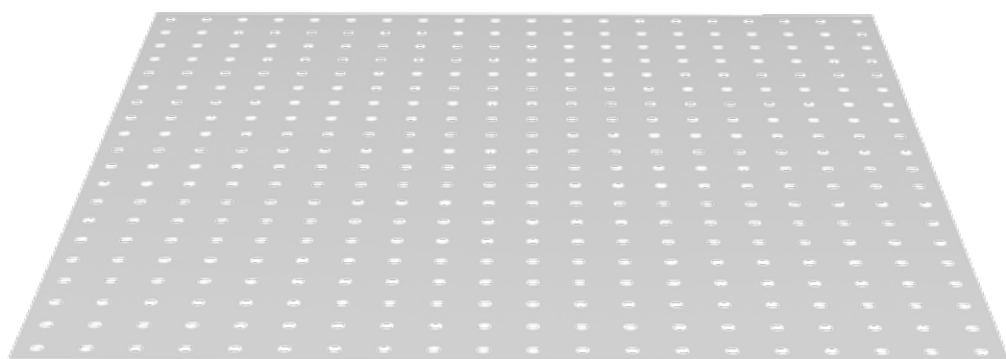

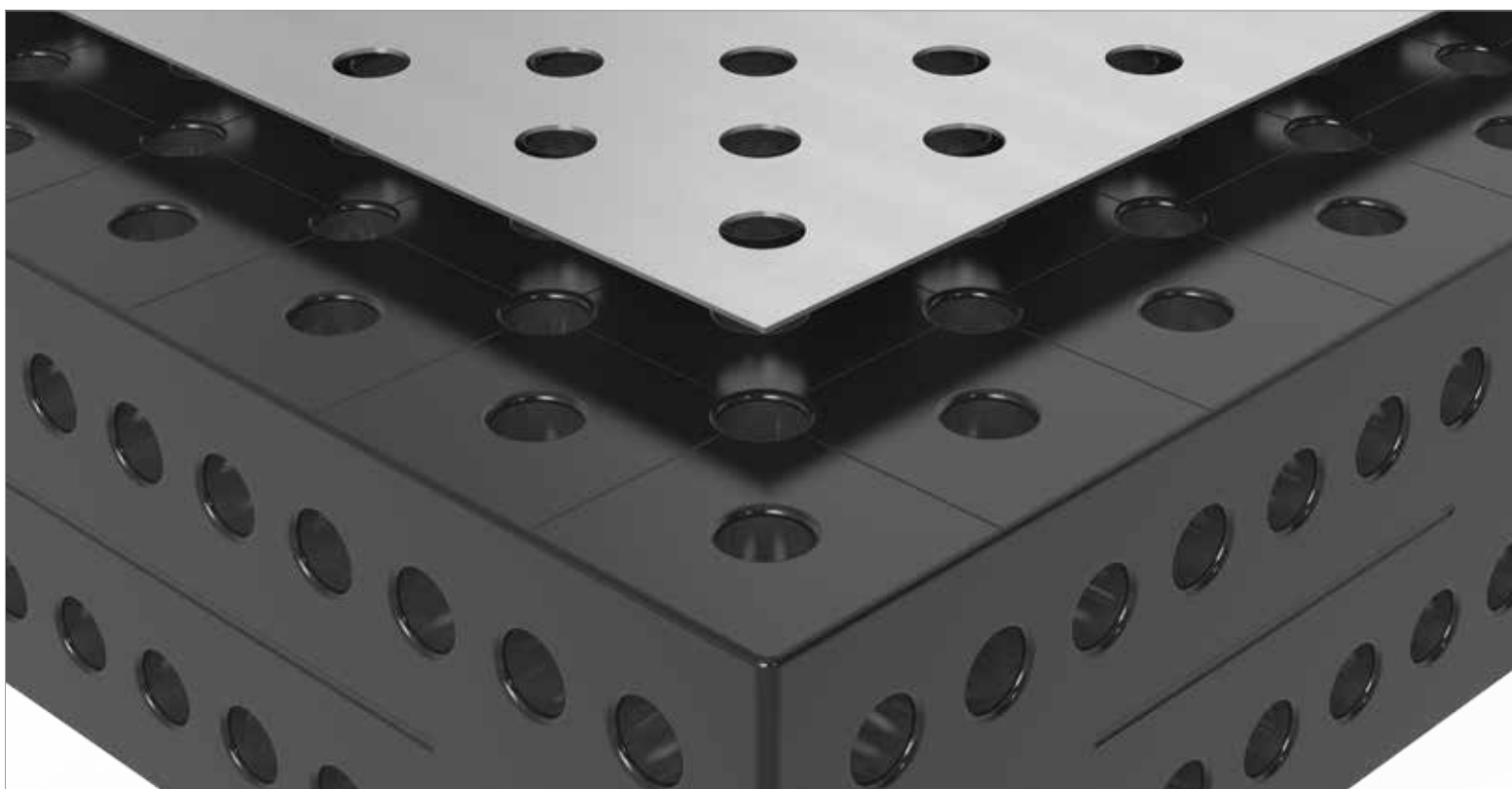
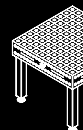

	Hosszúság: (a)	Szélesség: (b)	Magasság: (c)	Súly:	osztás távolság 100 mm	Diagonális ráccsal
Alumíniumlemez furatokkal 280010 asztalhoz	994 mm	994 mm	2 mm	kb. 5,00 kg	2-280200 120,00 €	2-280200.D 153,00 €
Alumíniumlemez furatokkal a 280025 asztalhoz	1194 mm	794 mm	2 mm	kb. 4,80 kg	2-280202 116,00 €	2-280202.D 147,00 €
Alumíniumlemez furatokkal a 280015 asztalhoz	1194 mm	1194 mm	2 mm	kb. 7,30 kg	2-280204 173,00 €	2-280204.D 221,00 €
Alumíniumlemez furatokkal 280035 asztalhoz	1494 mm	994 mm	2 mm	kb. 7,50 kg	2-280206 180,00 €	2-280206.D 229,00 €
Alumíniumlemez furatokkal 280050 asztalhoz	1494 mm	1494 mm	2 mm	kb. 11 kg	2-280207 271,00 €	2-280207.D 344,00 €
Alumíniumlemez furatokkal a 280020 asztalhoz	1994 mm	994 mm	2 mm	kb. 10 kg	2-280201 241,00 €	2-280201.D 307,00 €
Alumíniumlemez furatokkal 280060 asztalhoz	994 mm	1194 mm	2 mm	kb. 6,00 kg	2-280208 145,00 €	2-280208.D 184,00 €
Alumíniumlemez furatokkal 280060 asztalhoz (2 x 280208 / 280208.D)				kb. 12 kg	2-280208.2 288,00 €	2-280208.D.2 367,00 €
Alumíniumlemez furatokkal 280045 asztalhoz (2 x 280201 / 280201.D)				kb. 20 kg	2-280201.2 482,00 €	2-280201.D.2 613,00 €
Alumíniumlemez furatokkal 280030 asztalhoz (2 x 280204 / 280204.D)				kb. 15 kg	2-280204.2 347,00 €	2-280204.D.2 441,00 €
Alumíniumlemez furatokkal 280040 asztalhoz (2 x 280207 / 280207.D)				kb. 23 kg	2-280207.2 542,00 €	2-280207.D.2 686,00 €
Alumíniumlemez furatokkal 280055 asztalhoz (4 x 280201 / 280201.D)				kb. 40 kg	2-280201.4 964,00 €	2-280201.D.4 1.227,00 €
Alumíniumlemez furatokkal 280040 asztalhoz (3 x 280206 / 280206.D)				kb. 23 kg	2-280206.3 541,00 €	2-280206.D.3 686,00 €

● = Termék raktáron van; ○ = Termék rendelés után kerül legyártásra; Magyarázat 84 oldalon

T-hornyú hegesztőasztal

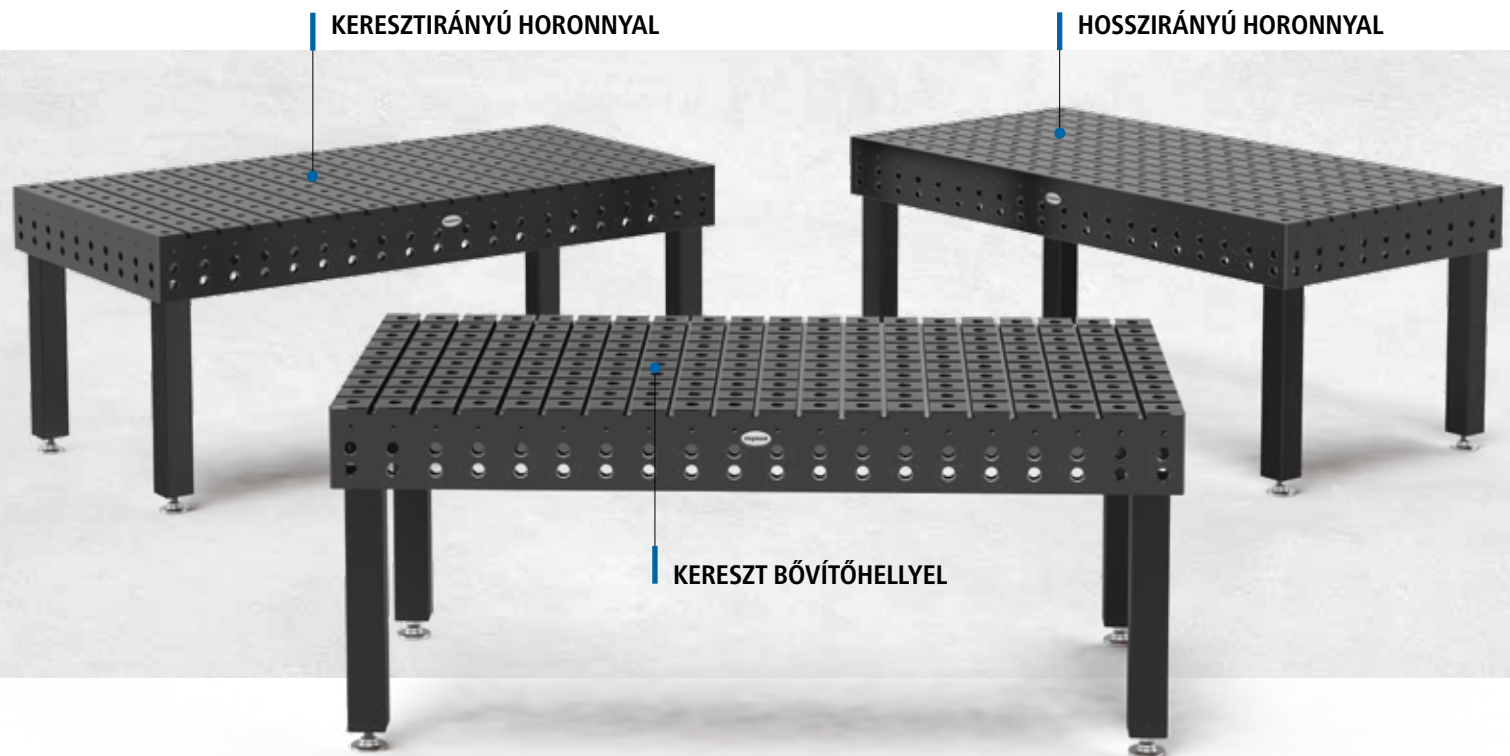

T-hornyú hegesztőasztal

T-hornyú hegesztőasztalok magas minőségű S355J2+N acélból készülnek és plazma-nitrid felületet termokémiai kezeléssel kapják meg. A kezelésnek köszönhetően az asztal felülete még ellenállóbb lesz a korrózióval szemben.

A T-hornyú asztalok rendelhetőek kereszt irányú, hosszirányú vagy fordított hornyokkal. Külön igény alapján ezek az asztalok furat nélkül is rendelhetőek.

Termék videója megtekinthető:

www.siegmund.com/V280020.PN

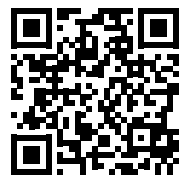

ASZTALLÁBAK



Oldal 164

Alap láb



reddot design award
winner 2012



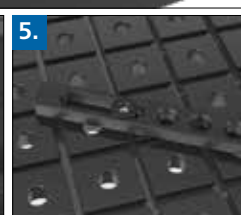
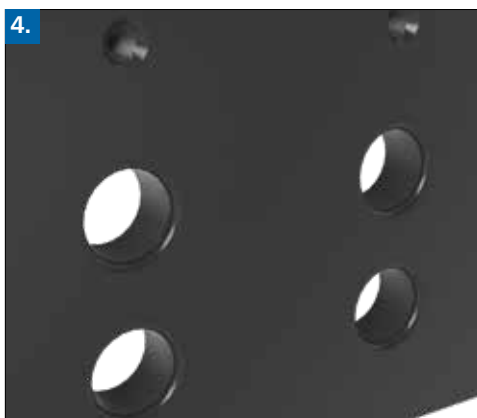
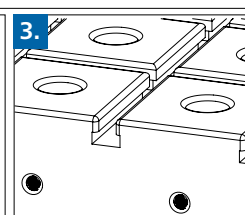
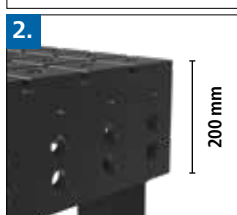
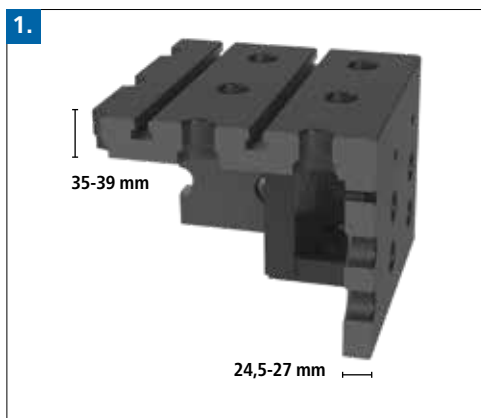
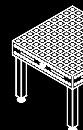

1. ANYAG VASTAGSÁG

- kb. 35 – 39 mm / 24,5 – 27 mm

2. T-HORONY

Felár ellenében az alábbi módosítások rendelhetőek:

- Távolság a T-hornyok között (Standard 100 mm)
- T-hornyok mérete (Standard 12 mm)

3. ASZTAL OLDALLAP

- 200 mm magas

4. RENDSZERFURAT

R3 sugarú furatok az asztal felületén:

- csökkenti a károk előfordulását a Siegmund alkatrészekben és szerszámokban
- könnyebb a csavarok és alkatrészek beillesztése
- furat szélein még kevesebb hegesztési revedés tapad meg
- furat széleken kevesebb kár keletkezik nehéz alkatrészek mozgásánál
- asztal alsó oldalán lévő letörés biztosítja az optimális erőt a csavaroknak (lásd 246 oldal)

5. MENETES FURAT

Felár ellenében az alábbi módosítások rendelhetőek:

- Menetes furatok távolsága (Standard 100 mm)
- Menetes furatok mérete (Standard M10)
- További menetek a felületen (M8 / M10 / M12 / M16)

Kérésre a T-hornyú asztalok furatok nélkül is rendelhetőek.

6. BORDÁZAT

- 300-400 mm-es távolsággal
- magasabb bordázat

7. TARTOZÉKOK

T-hornyú asztalokhoz speciális kiegészítőket biztosítunk, úgy mint menetes csavar, menetes persely és t-anyá. Természetesen az asztalhoz bármelyik más Siegmund S28 alkatrészt használhatja.

8. KAPACITÁS

Terhelés lábanként 2.000 kg.
Maximális ajánlott statisztikai csapágy terhelés:
4 lábánál = 4.000 kg
6 lábánál = 6.000 kg
8 lábánál = 8.000 kg
egyenletes tehereloszlás esetén
(adatok csak Basic láb esetén érvényesek)

Matematikailag a teljes terhelés sokkal magasabb. Biztonsági okokból számoltunk tartalékot.

Ha nagyobb terhelhetőségre van szüksége kérem forduljon bizalommal a gyártóhoz.

T-hornyú hegesztőasztal kereszt bővítőhellyel



Leírás:

Az új t-hornyú asztaloknak horizontális és vertikális furatrendezése van az asztal felső felületén és az oldalán. Mindezek mellett az asztalon M10-es menetes furatok és keresztornyok vannak.

A keresztornyok távolsága 100 mm, mely lehetővé teszi a hosszúkás furattal rendelkező alkatrészek rögzítését minden irányban. A kiegészítők a t-hornyú asztalokhoz a katalógus 140 oldalán találhatóak.

A t-hornyú asztalok tisztíthatósága miatt ezeket az asztalokat "tiszta" munkákhoz ajánljuk. Hegesztéshez abban az esetben ha a technológia fröcskölés mentes.

Kérésre a T-hornyú asztalok furatok nélkül is rendelhetőek.

Felár ellenében az alábbi módosítások rendelhetőek:

- Távolság a T-hornyok között (Standard 100 mm)
- A T-hornyok mérete (Standard 12 mm)
- A menetes furatok távolsága (Standard 100 mm)
- További menet a felületen
- A menetes furatok mérete (Standard M10)

Asztalokhoz tartozó lábokról a teljes áttekintés 162 oldalon található.

www.siegmund.com oldalon megtalálhatja minden termék fényképét és méretét.



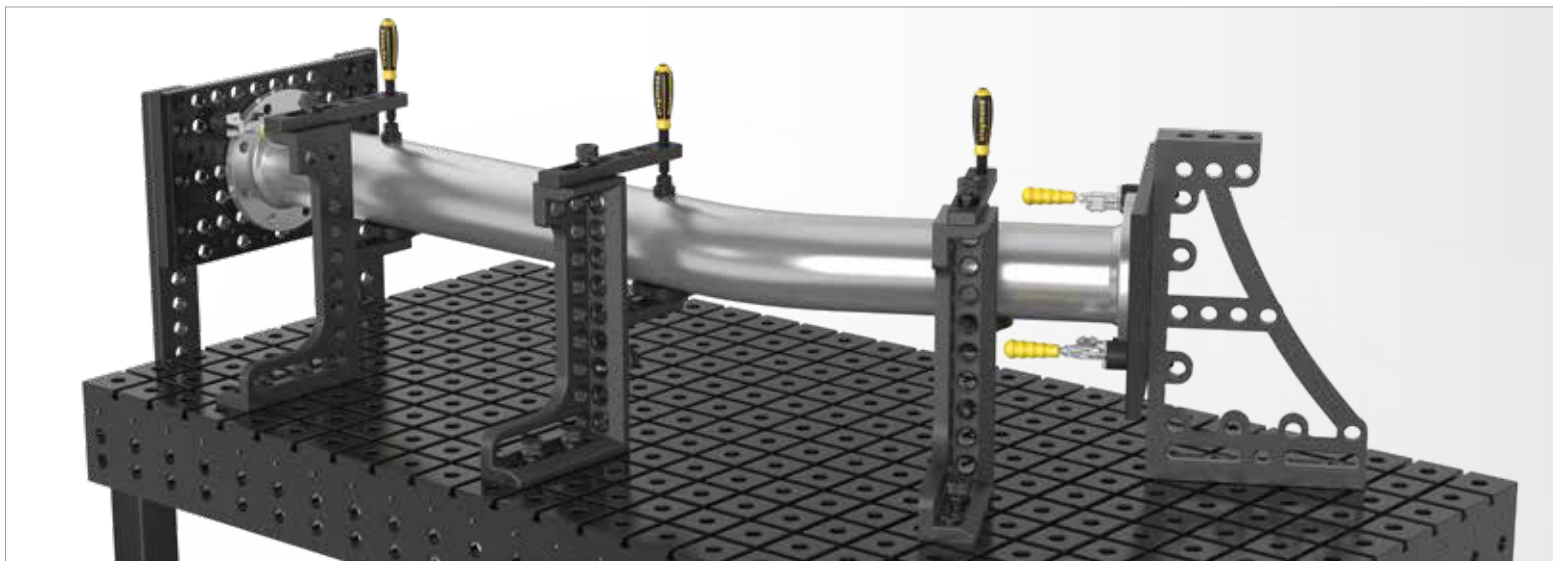
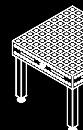

	Asztallábak:	Hosszúság: (a)	Szélesség: (b)	Magasság: (c)	Súly:	T-hornyú hegesztőasztal kereszt bővítőhellyel Plazma-nitridált
T-hornyú hegesztőasztal 1000x1000x200 Plazma-nitridált kereszt bővítőhellyel vel Alap láb 650 Asztalmagasság 850	4	1000 mm	1000 mm	200 mm	kb. 520 kg	2-280010.PN 4.298,00 € ○
T-hornyú hegesztőasztal 1200x800x200 Plazma-nitridált kereszt bővítőhellyel vel Alap láb 650 Asztalmagasság 850	4	1200 mm	800 mm	200 mm	kb. 488 kg	2-280025.PN 4.171,00 € ○
T-hornyú hegesztőasztal 1200x1200x200 Plazma-nitridált kereszt bővítőhellyel vel Alap láb 650 Asztalmagasság 850	4	1200 mm	1200 mm	200 mm	kb. 725 kg	2-280015.PN 5.781,00 € ○
T-hornyú hegesztőasztal 1500x1000x200 Plazma-nitridált kereszt bővítőhellyel vel Alap láb 650 Asztalmagasság 850	4	1500 mm	1000 mm	200 mm	kb. 728 kg	2-280035.PN 5.977,00 € ○
T-hornyú hegesztőasztal 1500x1500x200 Plazma-nitridált kereszt bővítőhellyel vel Alap láb 650 Asztalmagasság 850	4	1500 mm	1500 mm	200 mm	kb. 1026 kg	2-280050.PN 8.188,00 € ○
T-hornyú hegesztőasztal 2000x1000x200 Plazma-nitridált kereszt bővítőhellyel vel Alap láb 650 Asztalmagasság 850	4	2000 mm	1000 mm	200 mm	kb. 928 kg	2-280020.PN 7.355,00 € ○
T-hornyú hegesztőasztal 2000x1200x200 Plazma-nitridált kereszt bővítőhellyel vel Alap láb 650 Asztalmagasság 850	4	2000 mm	1200 mm	200 mm	kb. 1069 kg	2-280060.PN 8.304,00 € ○
T-hornyú hegesztőasztal 2000x2000x200 Plazma-nitridált kereszt bővítőhellyel vel Alap láb 650 Asztalmagasság 850	4	2000 mm	2000 mm	200 mm	kb. 1671 kg	2-280045.PN 13.376,00 € ○
T-hornyú hegesztőasztal 2400x1200x200 Plazma-nitridált kereszt bővítőhellyel vel Alap láb 650 Asztalmagasság 850	4	2400 mm	1200 mm	200 mm	kb. 1269 kg	2-280030.PN 9.868,00 € ○
T-hornyú hegesztőasztal 3000x1500x200 Plazma-nitridált kereszt bővítőhellyel vel Alap láb 650 Asztalmagasság 850	6	3000 mm	1500 mm	200 mm	kb. 1938 kg	2-280040.PN 13.835,00 € ○
T-hornyú hegesztőasztal 4000x2000x200 Plazma-nitridált kereszt bővítőhellyel vel Alap láb 650 Asztalmagasság 850	8	4000 mm	2000 mm	200 mm	kb. 3270 kg	2-280055.PN 22.884,00 € ○
További méretek kérésre						○

● = Termék raktáron van ; ○ = Termék rendelés után kerül legyártásra; Magyarázat 84 oldalon

Ha az asztal a standard lábtól eltérő lábbal kerülne rendelésre akkor az árkülönbözet fizetendő.

Súly = Hegesztőasztal + Raklap + Alap láb

T-hornyú hegesztőasztal hosszirányú horonnyal



Leírás:

Az új T-hornyú hegesztőasztalnak horizontális/vertikális furatelrendezése van az asztal felületén és 100 mm-es elrendezés az oldalán. Ezen kívül M10-es menetes furatok és keresztornyok is részei az asztalnak.

A hosszirányú hornyok 100 mm-es távolsága biztosítja a munkadarabok ovális furatokban történő rögzítését minden irányban. A kiegészítők a T-hornyú asztalokhoz a katalógus 140. oldalán találhatóak.

A hornyok összetett tisztíthatósága miatt javasoljuk ezeknek az asztaloknak a "tisztá" munkákhoz való felhasználását. Hegesztési feladatoknál minden esetben tapadásmentesítő használata javasolt.

Kérésre a T-hornyú asztalok furatok nélkül is rendelhetőek.

Felár ellenében az alábbi módosítások rendelhetőek:

- Távolság a T-hornyok között (Standard 100 mm)
- A T-hornyok mérete (Standard 12 mm)
- A menetes furatok távolsága (Standard 100 mm)
- További menet a felületen
- A menetes furatok mérete (Standard M10)

Asztalokhoz tartozó lábokról a teljes áttekintés 162 oldalon található.

www.siegmund.com oldalon megtalálhatja minden termék fényképét és méretét.

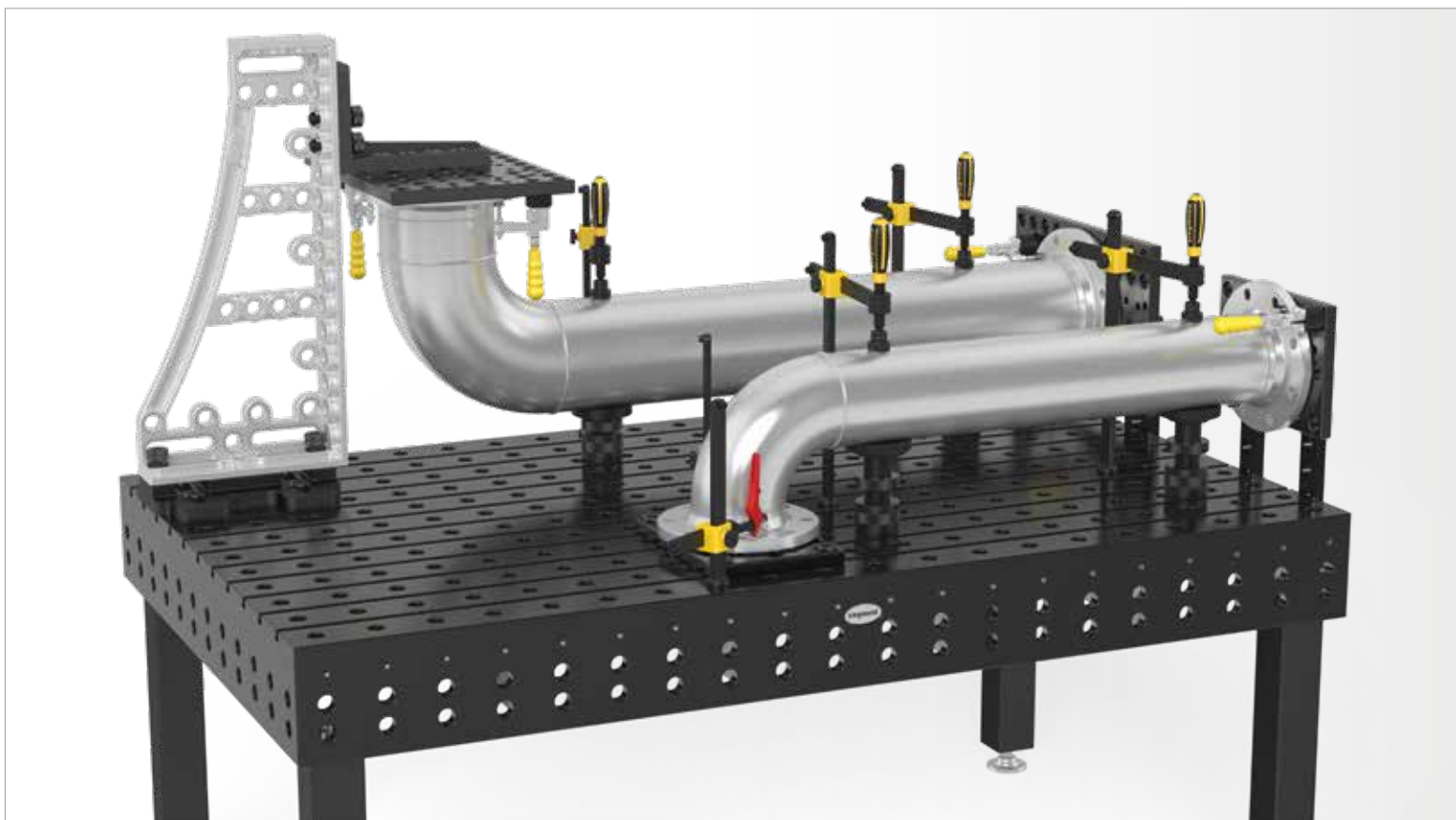
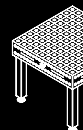

	Asztallábak:	Hosszúság: (a)	Szélesség: (b)	Magasság: (c)	Súly:	T-hornyú hegesztőasztal hosszirányú horonnyal Plazma-nitridált
T-hornyú hegesztőasztal 1200x800x200 Plazma-nitridált hosszirányú horonnyal vel Alap láb 650 Asztalmagasság 850	4	1200 mm	800 mm	200 mm	kb. 505 kg	2-280025.PNL 3.543,00 € ○
T-hornyú hegesztőasztal 1500x1000x200 Plazma-nitridált hosszirányú horonnyal vel Alap láb 650 Asztalmagasság 850	4	1500 mm	1000 mm	200 mm	kb. 756 kg	2-280035.PNL 5.060,00 € ○
T-hornyú hegesztőasztal 2000x1000x200 Plazma-nitridált hosszirányú horonnyal vel Alap láb 650 Asztalmagasság 850	4	2000 mm	1000 mm	200 mm	kb. 965 kg	2-280020.PNL 6.218,00 € ○
T-hornyú hegesztőasztal 2000x1200x200 Plazma-nitridált hosszirányú horonnyal vel Alap láb 650 Asztalmagasság 850	4	2000 mm	1200 mm	200 mm	kb. 1114 kg	2-280060.PNL 7.015,00 € ○
T-hornyú hegesztőasztal 2400x1200x200 Plazma-nitridált hosszirányú horonnyal vel Alap láb 650 Asztalmagasság 850	4	2400 mm	1200 mm	200 mm	kb. 1323 kg	2-280030.PNL 8.328,00 € ○
T-hornyú hegesztőasztal 3000x1500x200 Plazma-nitridált hosszirányú horonnyal vel Alap láb 650 Asztalmagasság 850	6	3000 mm	1500 mm	200 mm	kb. 2023 kg	2-280040.PNL 11.680,00 € ○
T-hornyú hegesztőasztal 4000x2000x200 Plazma-nitridált hosszirányú horonnyal vel Alap láb 650 Asztalmagasság 850	8	4000 mm	2000 mm	200 mm	kb. 3422 kg	2-280055.PNL 19.302,00 € ○
További méretek kérésre						○

● = Termék raktáron van ; ○ = Termék rendelés után kerül legyártásra; Magyarázat 84 oldalon

Ha az asztal a standard lábtól eltérő lábbal kerülne rendelésre akkor az árkülönbséget fizetendő.
Súly = Hegesztőasztal + Raklap + Alap láb

T-hornyú hegesztőasztal keresztirányú horonnyal



Leírás:

Az új T-hornyú asztaloknak vízszintes és függőleges furatrendezése van az asztal felületén és az oldalán is. Mindezek mellett M10-es menetes furatok és keresztornyok is vannak az asztalon.

A keresztornyok távolsága 100 mm, mely lehetővé teszi a hosszúka furattal rendelkező alkatrészek rögzítését minden irányban. A kiegészítők a T-hornyú asztalokhoz a katalógus 140 oldalán találhatóak.

A furatok komplex tisztíthatósága miatt javasoljuk, hogy a T-hornyú asztalokat csak "tisztá" munkához használják. Hegesztőasztalként való alkalmazáshoz minden esetben tapadásmentesítő felhasználása szükséges.

Kérésre a T-hornyú asztalok furatok nélkül is rendelhetőek.

Felár ellenében az alábbi módosítások rendelhetőek:

- Távolság a T-hornyok között (Standard 100 mm)
- A T-hornyok mérete (Standard 12 mm)
- A menetes furatok távolsága (Standard 100 mm)
- További menet a felületen
- A menetes furatok mérete (Standard M10)

Asztalokhoz tartozó lábokról a teljes áttekintés 162 oldalon található.

www.siegmund.com oldalon megtalálhatja minden termék fényképét és méretét.

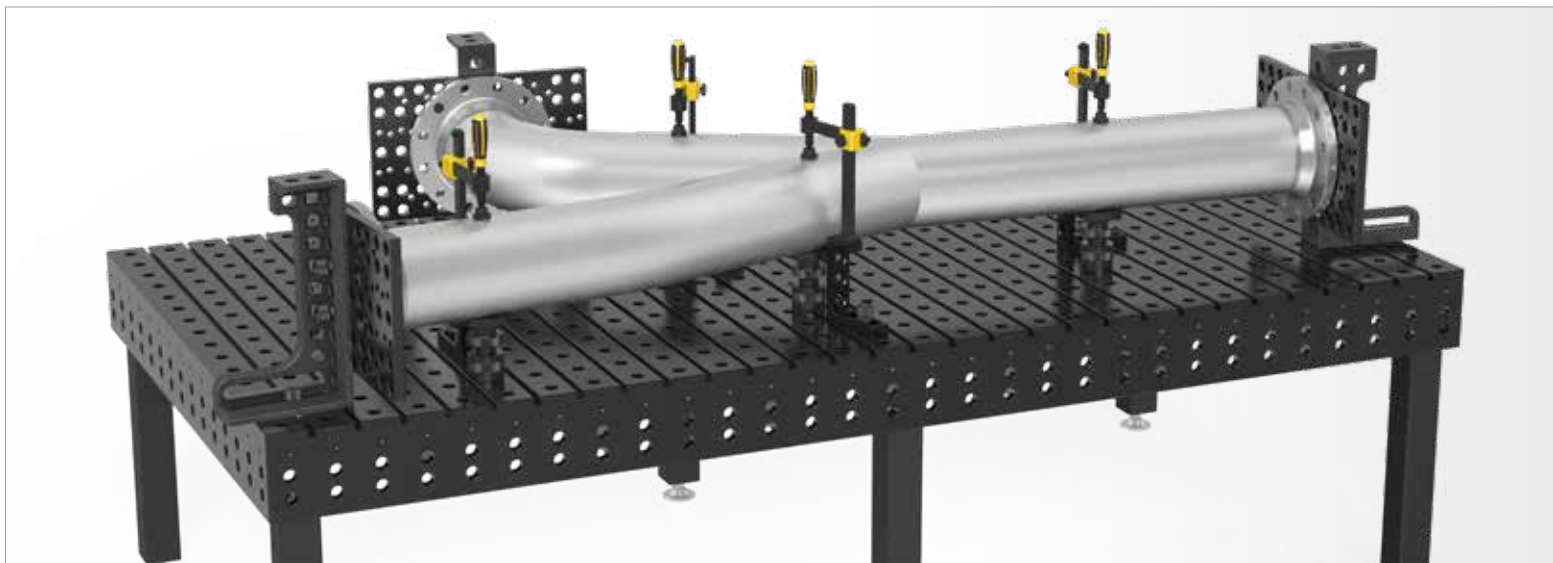
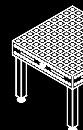

	Asztallábak:	Hosszúság: (a)	Szélesség: (b)	Magasság: (c)	Súly:	T-hornyú hegesztőasztal keresztirányú horonnyal Plazma-nitridált
T-hornyú hegesztőasztal 1000x1000x200 Plazma-nitridált keresztirányú horonnyal vel Alap láb 650 Asztalmagasság 850	4	1000 mm	1000 mm	200 mm	kb. 537 kg	2-280010.PNK <input type="radio"/> 3.731,00 €
T-hornyú hegesztőasztal 1200x800x200 Plazma-nitridált keresztirányú horonnyal vel Alap láb 650 Asztalmagasság 850	4	1200 mm	800 mm	200 mm	kb. 504 kg	2-280025.PNK <input type="radio"/> 3.621,00 €
T-hornyú hegesztőasztal 1200x1200x200 Plazma-nitridált keresztirányú horonnyal vel Alap láb 650 Asztalmagasság 850	4	1200 mm	1200 mm	200 mm	kb. 751 kg	2-280015.PNK <input type="radio"/> 5.006,00 €
T-hornyú hegesztőasztal 1500x1000x200 Plazma-nitridált keresztirányú horonnyal vel Alap láb 650 Asztalmagasság 850	4	1500 mm	1000 mm	200 mm	kb. 755 kg	2-280035.PNK <input type="radio"/> 5.174,00 €
T-hornyú hegesztőasztal 1500x1500x200 Plazma-nitridált keresztirányú horonnyal vel Alap láb 650 Asztalmagasság 850	4	1500 mm	1500 mm	200 mm	kb. 1067 kg	2-280050.PNK <input type="radio"/> 7.077,00 €
T-hornyú hegesztőasztal 2000x1000x200 Plazma-nitridált keresztirányú horonnyal vel Alap láb 650 Asztalmagasság 850	4	2000 mm	1000 mm	200 mm	kb. 963 kg	2-280020.PNK <input type="radio"/> 6.359,00 €
T-hornyú hegesztőasztal 2000x1200x200 Plazma-nitridált keresztirányú horonnyal vel Alap láb 650 Asztalmagasság 850	4	2000 mm	1200 mm	200 mm	kb. 1112 kg	2-280060.PNK <input type="radio"/> 7.176,00 €
T-hornyú hegesztőasztal 2000x2000x200 Plazma-nitridált keresztirányú horonnyal vel Alap láb 650 Asztalmagasság 850	4	2000 mm	2000 mm	200 mm	kb. 1745 kg	2-280045.PNK <input type="radio"/> 11.537,00 €
T-hornyú hegesztőasztal 2400x1200x200 Plazma-nitridált keresztirányú horonnyal vel Alap láb 650 Asztalmagasság 850	4	2400 mm	1200 mm	200 mm	kb. 1321 kg	2-280030.PNK <input type="radio"/> 8.521,00 €
T-hornyú hegesztőasztal 3000x1500x200 Plazma-nitridált keresztirányú horonnyal vel Alap láb 650 Asztalmagasság 850	6	3000 mm	1500 mm	200 mm	kb. 2020 kg	2-280040.PNK <input type="radio"/> 11.949,00 €
T-hornyú hegesztőasztal 4000x2000x200 Plazma-nitridált keresztirányú horonnyal vel Alap láb 650 Asztalmagasság 850	8	4000 mm	2000 mm	200 mm	kb. 3417 kg	2-280055.PNK <input type="radio"/> 19.749,00 €
További méretek kérésre						<input type="radio"/>

● = Termék raktáron van ; ○ = Termék rendelés után kerül legyártásra; Magyarázat 84 oldalon

Ha az asztal a standard lábtól eltérő lábbal kerülne rendelésre akkor az árkülönbözlet fizetendő.

Súly = Hegesztőasztal + Raklap + Alap láb

Polírozott szorító T-hornyú asztalhoz valamint a menetes furattal rendelkező asztalokhoz

Leírás:

A polírozott rögzítő egység tökéletes a Siegmund komponensek és a T-hornyú asztalok összekötő elemeként, T-csavarral (Cikkszám 280547).

A szorító csapot M8 / M12 / M16-os menetknél használhatja amikor Siegmund szerszámokat a hegesztőasztalok menetes furataival csatlakoztatja.

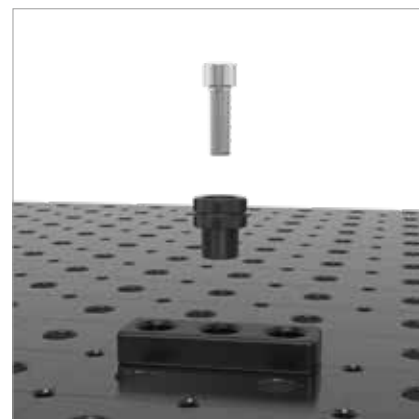

	Magasság: (c)	Ø: (o)	Súly:	Cikkszám
Polírozott szorító M10 menet - T-hornyú hegesztőasztalhoz - csavart tartalmazza - polírozott	28 mm	40 mm	0,11 kg	2-280546 14,00 € ●
Polírozott szorító M8 menethez - csavart tartalmazza - polírozott	28 mm	40 mm	0,11 kg	2-280546.1 14,00 € ●
Polírozott szorító M12 menethez - csavart tartalmazza - polírozott	28 mm	40 mm	0,10 kg	2-280546.2 14,00 € ●
Polírozott szorító M16 menethez - csavart tartalmazza - polírozott	45 mm	40 mm	0,21 kg	2-280546.3 14,00 € ●

● = Termék raktáron van; ○ = Termék rendelés után kerül legyártásra; Magyarázat 84 oldalon

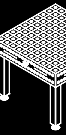

Illesztő anya

Leírás:

T-anya lehetővé teszi a rugalmas rögzítést a T-hornyú asztaloknál.



280547

280547.1

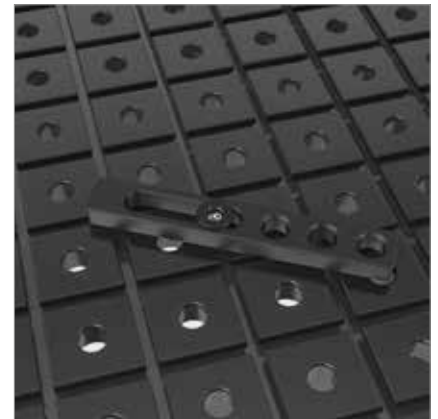
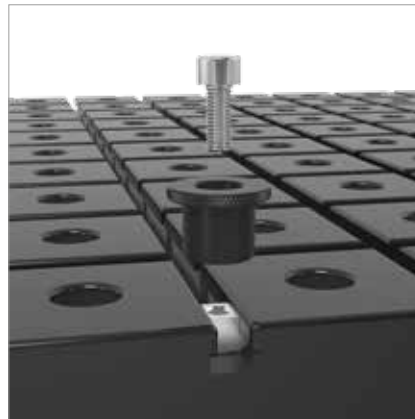
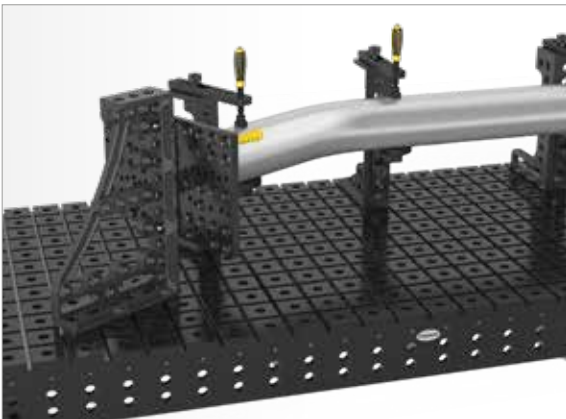

	Hosszúság: (a)	Szélesség: (b)	Magasság: (c)	Súly:	Cikkszám
Illesztő anya 18 - M10-es menettel - DIN 508	18 mm	18 mm	14 mm	0,02 kg	2-280547 ● 8,00 €
Illesztő anya 30 - M10-es menettel - DIN 508	30 mm	18 mm	14 mm	0,04 kg	2-280547.1 ● 12,00 €

● = Termék raktáron van ; ○ = Termék rendelés után kerül legyártásra; Magyarázat 84 oldalon

Oktagonális asztal asztaloldallal 200 mm Premium Light

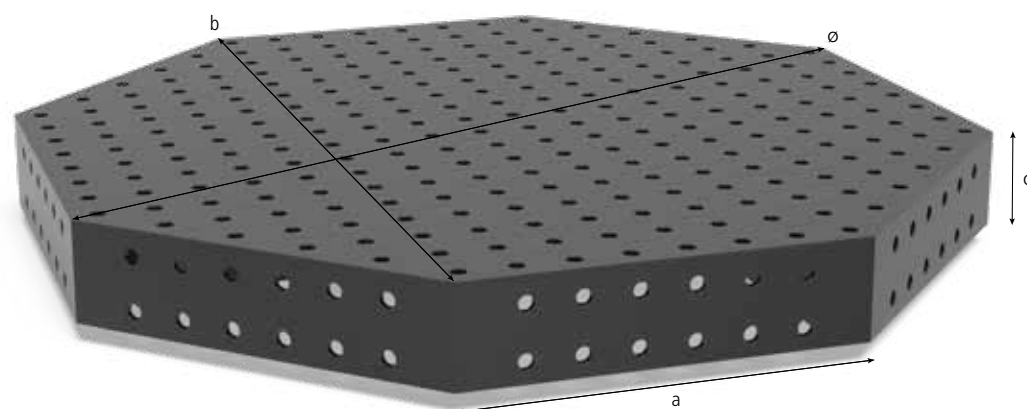

Leírás:

Oktagonális asztal leginkább a robot vezérelt munkahelyeken alkalmazható. Oktagonális asztalon ugyanannyi rögzítési felület illetve pozíció van, mint a Siegmund Professional asztalokon, mert mint a 9 oldalon párhuzamos a furatelrendezés. Egyedi kívánalmaknak megfelelően az asztal módosítható.

A Prémium Light-en rögzítő csavarral való rögzítéshez a távtartó gyűrű (cikkszám: 280653) szükséges.

Alapanyag: Át-edzett szerszámacél a mi speciális ötvözetünk Siegmund X8.7.

Árak mennyiségtől függenek.

Kedvezmény:

- 2 db-tól kezdődően: 5 %
- 5 db-tól kezdődően: 10 %
- 10 db-tól kezdődően: 15 %

Oktagonális asztal összekapcsolásánál egy pozicionáló adapterlemez szükséges. Külön kérésre egyedi furatkiosztással is rendelhető az adapterlemez.

Speciális vevői igény szerint az adaptáció változhat.

A hegesztőasztalhoz külön rendelhetőek olyan hatékonyságot növelő kiegészítők mint például a gravírozott méretskála, a diagonális háló, a koordinációs skála, 50 mm-es rács, vagy diagonális háló M8 / M12 / M16 menettel.

www.siegmund.com oldalon megtalálhatja minden termék fényképét és méretét.

Láb vagy adapter lemezek nem tartoznak standardként az oktagonális hegesztőasztaloknál

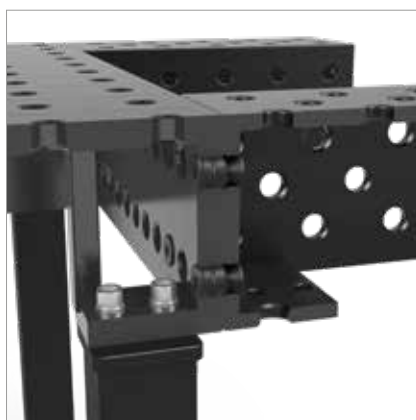

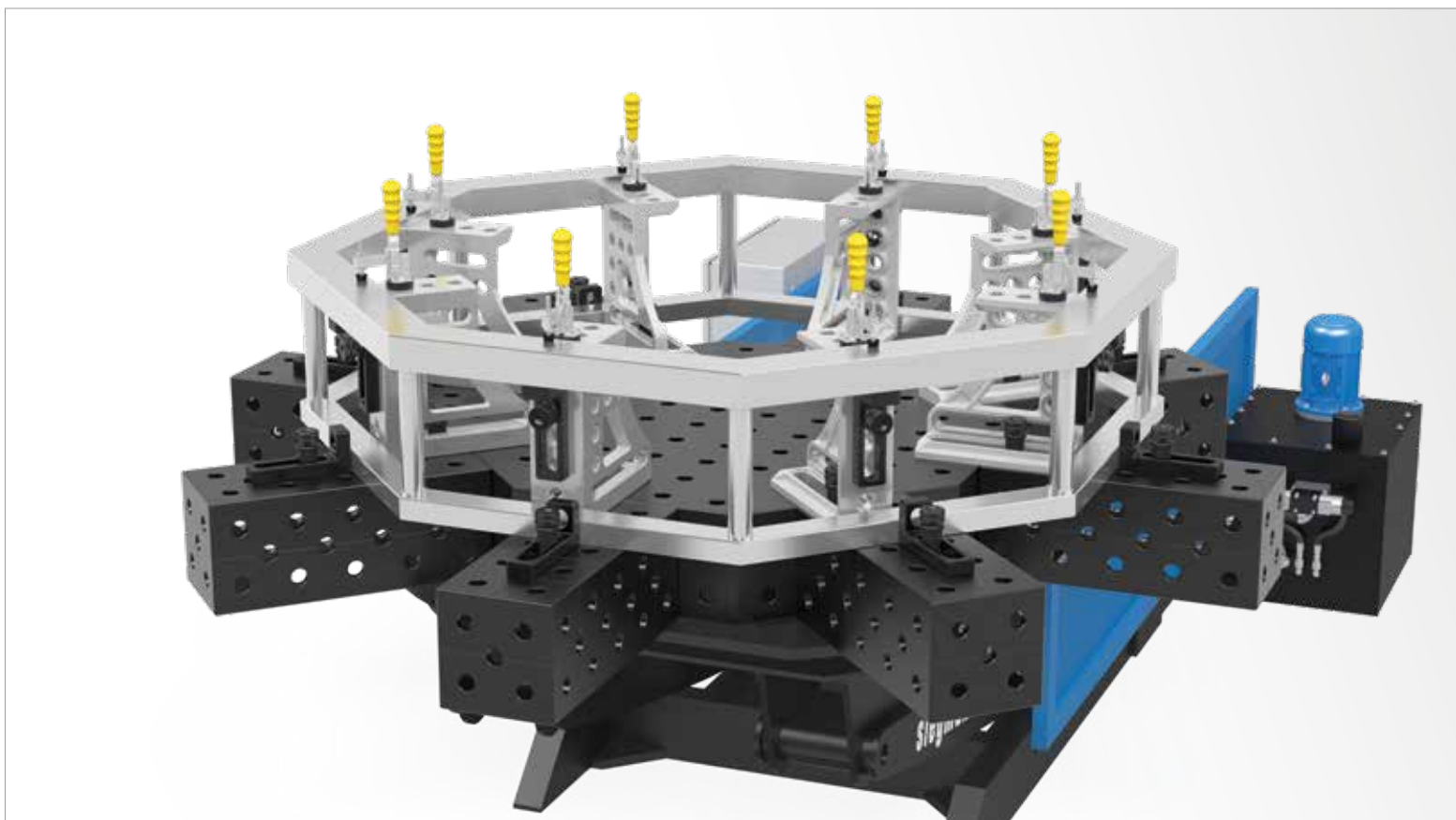
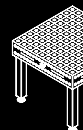

	Hosszúság: (a)	Szélesség: (b)	Magasság: (c)	Ø: (o)	MS: (d)	Súly:	Plazma-nitridált
Oktagonális asztal Premium Light SW 800x200 Plazma-nitridált lábak nélkül	331 mm	800 mm	200 mm	866 mm	15 mm	kb. 216 kg	2-820800.P 3.926,00 € ○
Oktagonális asztal Premium Light SW 1000x200 Plazma-nitridált lábak nélkül	414 mm	1000 mm	200 mm	1082 mm	15 mm	kb. 280 kg	2-821000.P 4.503,00 € ○
Oktagonális asztal Premium Light SW 1200x200 Plazma-nitridált lábak nélkül	497 mm	1200 mm	200 mm	1299 mm	15 mm	kb. 367 kg	2-821200.P 6.698,00 € ○
Oktagonális asztal Premium Light SW 1400x200 Plazma-nitridált lábak nélkül	580 mm	1400 mm	200 mm	1515 mm	15 mm	kb. 467 kg	2-821400.P 7.275,00 € ○
Oktagonális asztal Premium Light SW 1500x200 Plazma-nitridált lábak nélkül	621 mm	1500 mm	200 mm	1624 mm	15 mm	kb. 511 kg	2-821500.P 7.853,00 € ○
Oktagonális asztal Premium Light SW 1600x200 Plazma-nitridált lábak nélkül	663 mm	1600 mm	200 mm	1732 mm	15 mm	kb. 585 kg	2-821600.P 8.430,00 € ○
Oktagonális asztal Premium Light SW 1700x200 Plazma-nitridált lábak nélkül	704 mm	1700 mm	200 mm	1840 mm	15 mm	kb. 630 kg	2-821700.P 9.148,00 € ○
Oktagonális asztal Premium Light SW 1800x200 Plazma-nitridált lábak nélkül	746 mm	1800 mm	200 mm	1948 mm	15 mm	kb. 679 kg	2-821800.P 9.008,00 € ○
További méretek kérésre							○
Egyedi igényekhez adapter lemez felár							0-940000 585,00 € ○

MS=Anyag vastagság; ● = Termék raktáron van; ○ = Termék rendelés után kerül legyártásra; Magyarázat 84 oldalon

A Prémium Light-en rögzítő csavarral való rögzítéshez a távtartó gyűrű (cikkszám: 280653) szükséges.

Oktagonális asztal asztaloldallal 200 mm

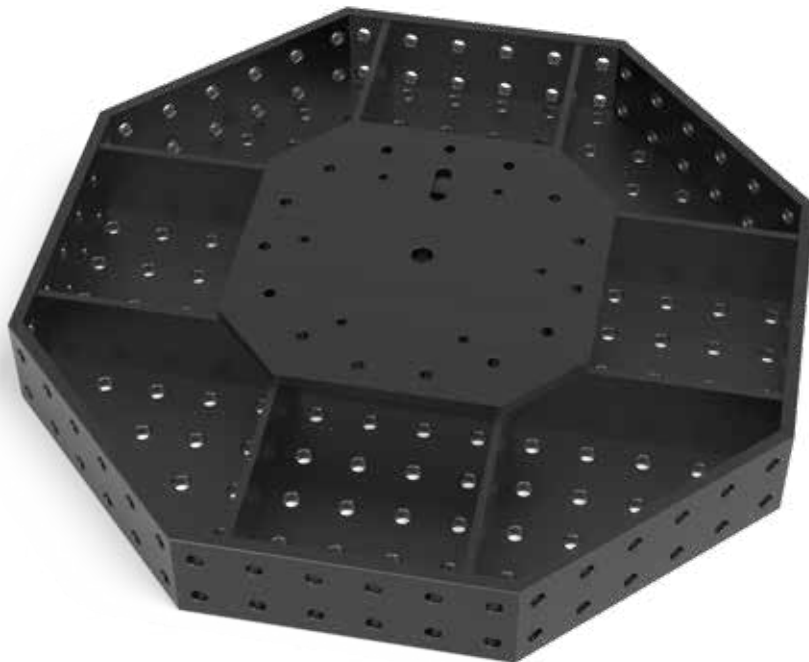
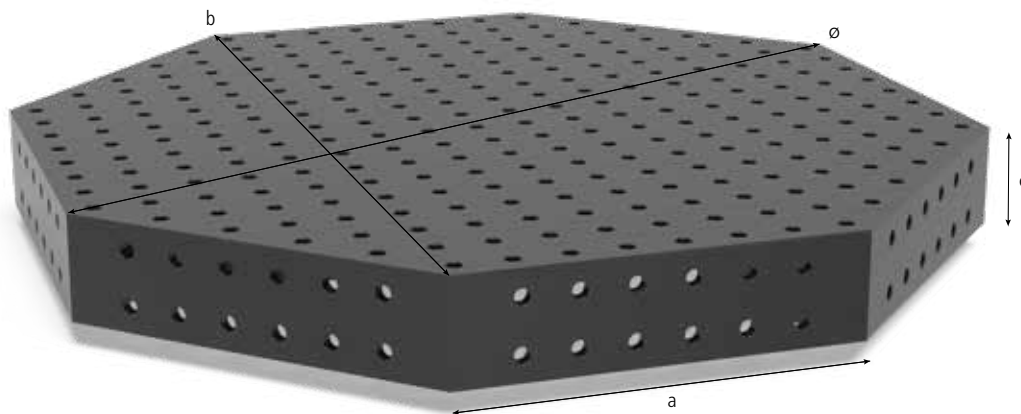

Leírás:

Oktagonális asztal leginkább a robot vezérelt munkahelyeken alkalmazható. Oktagonális asztalon ugyanannyi rögzítési felület illetve pozíció van, mint a Siegmund Professional asztalokon, mert mint a 9 oldalon párhuzamos a furatelrendezés. Egyedi kívánalmaknak megfelelően az asztal módosítható.

Alapanyag: S355J2+N acél.

Árak mennyiségtől függenek.

Kedvezmény:

2 db-tól kezdődően: 5 %

5 db-tól kezdődően: 10 %

10 db-tól kezdődően: 15 %

Oktagonális asztal összekapcsolásánál egy pozicionáló adapterlemez szükséges. Külön kérésre egyedi furatkiosztással is rendelhető az adapterlemez.

Speciális vevői igény szerint az adaptáció változhat.

A hegesztőasztalhoz külön rendelhetőek olyan hatékonyságot növelő kiegészítők mint például a gravírozott méretekála, a diagonális háló, a koordinációs skála, 50 mm-es rács, vagy diagonális háló M8 / M12 / M16 menettel.

www.siegmund.com oldalon megtalálhatja minden termék fényképét és méretét.

Láb vagy adapter lemezek nem tartoznak standardként az oktagonális hegesztőasztaloknál

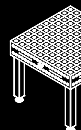

	Hosszúság: (a)	Szélesség: (b)	Magasság: (c)	Ø: (o)	MS: (d)	Súly:	Plazma-nitridált
Oktagonális asztal SW 800x200 Plazma-nitridált lábak nélkül	331 mm	800 mm	200 mm	866 mm	25 mm	kb. 291 kg	2-920800.P 3.926,00 € ○
Oktagonális asztal SW 1000x200 Plazma-nitridált lábak nélkül	414 mm	1000 mm	200 mm	1082 mm	25 mm	kb. 386 kg	2-921000.P 4.503,00 € ○
Oktagonális asztal SW 1200x200 Plazma-nitridált lábak nélkül	497 mm	1200 mm	200 mm	1299 mm	25 mm	kb. 513 kg	2-921200.P 6.698,00 € ○
Oktagonális asztal SW 1400x200 Plazma-nitridált lábak nélkül	580 mm	1400 mm	200 mm	1515 mm	25 mm	kb. 656 kg	2-921400.P 7.275,00 € ○
Oktagonális asztal SW 1500x200 Plazma-nitridált lábak nélkül	621 mm	1500 mm	200 mm	1624 mm	25 mm	kb. 725 kg	2-921500.P 7.853,00 € ○
Oktagonális asztal SW 1600x200 Plazma-nitridált lábak nélkül	663 mm	1600 mm	200 mm	1732 mm	25 mm	kb. 825 kg	2-921600.P 8.430,00 € ○
Oktagonális asztal SW 1700x200 Plazma-nitridált lábak nélkül	704 mm	1700 mm	200 mm	1840 mm	25 mm	kb. 896 kg	2-921700.P 9.148,00 € ○
Oktagonális asztal SW 1800x200 Plazma-nitridált lábak nélkül	746 mm	1800 mm	200 mm	1948 mm	25 mm	kb. 974 kg	2-921800.P 9.008,00 € ○
További méretek kérésre							○
Egyedi igényekhez adapter lemez felár							0-940000 585,00 € ○

MS=Anyag vastagság; ● = Termék raktáron van; ○ = Termék rendelés után kerül legyártásra; Magyarázat 84 oldalon

Oktagonális asztal asztaloldallal 100 mm Premium Light

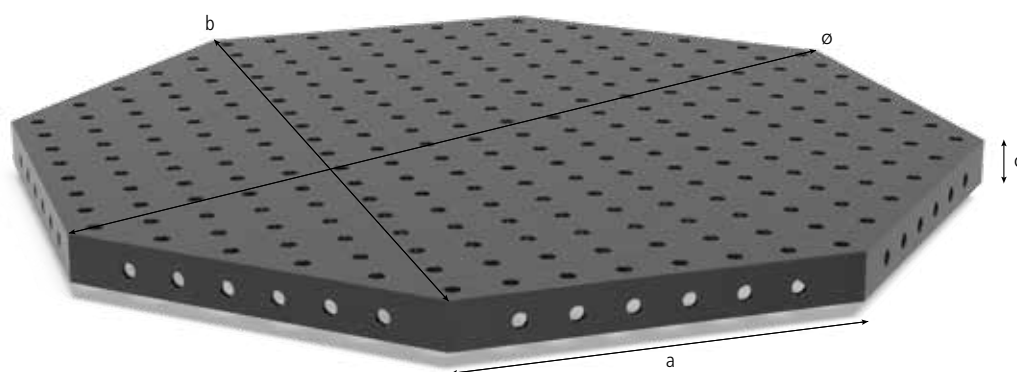

Leírás:

Oktagonális asztal leginkább a robot vezérelt munkahelyeken alkalmazható. Oktagonális asztalon ugyanannyi rögzítési felület illetve pozíció van, mint a Siegmund Professional asztalokon, mert mint a 9 oldalon párhuzamos a furatelrendezés. Egyedi kívánalmaknak megfelelően az asztal módosítható.

A Prémium Light-en rögzítő csavarral való rögzítéshez a távtartó gyűrű (cikkszám: 280653) szükséges.

Alapanyag: Át-edzett szerszámacél a mi speciális ötvözetünk Siegmund X8.7.

Árak mennyiségtől függenek.

Kedvezmény:

2 db-tól kezdődően: 5 %
5 db-tól kezdődően: 10 %
10 db-tól kezdődően: 15 %

Oktagonális asztal összekapcsolásánál egy pozicionáló adapterlemez szükséges. Külön kérésre egyedi furatkiosztással is rendelhető az adapterlemez.

Speciális vevői igény szerint az adaptáció változhat.

A hegesztőasztalhoz külön rendelhetőek olyan hatékonyságot növelő kiegészítők mint például a gravírozott méretskála, a diagonális háló, a koordinációs skála, 50 mm-es rács, vagy diagonális háló M8 / M12 / M16 menettel.

www.siegmund.com oldalon megtalálhatja minden termék fényképét és méretét.

Láb vagy adapter lemezek nem tartoznak standardként az oktagonális hegesztőasztaloknál

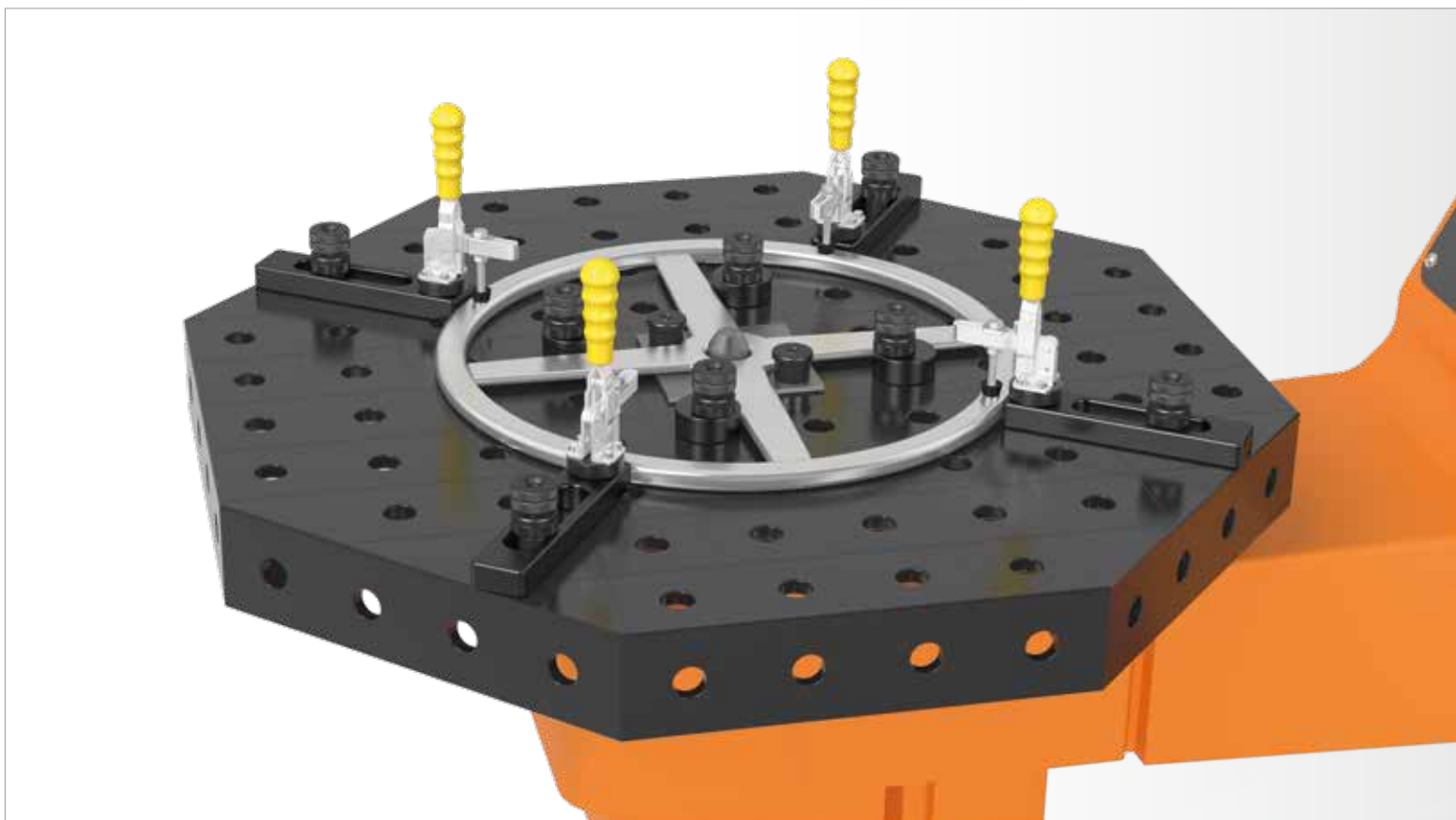
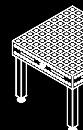

	Hosszúság: (a)	Szélesség: (b)	Magasság: (c)	Ø: (o)	MS: (d)	Súly:	Plazma-nitridált
Oktagonális asztal Premium Light SW 800x100 Plazma-nitridált lábak nélkül	331 mm	800 mm	100 mm	866 mm	15 mm	kb. 150 kg	2-820800.1.P 3.464,00 € ○
Oktagonális asztal Premium Light SW 1000x100 Plazma-nitridált lábak nélkül	414 mm	1000 mm	100 mm	1082 mm	15 mm	kb. 197 kg	2-821000.1.P 3.926,00 € ○
Oktagonális asztal Premium Light SW 1200x100 Plazma-nitridált lábak nélkül	497 mm	1200 mm	100 mm	1299 mm	15 mm	kb. 266 kg	2-821200.1.P 5.081,00 € ○
Oktagonális asztal Premium Light SW 1400x100 Plazma-nitridált lábak nélkül	580 mm	1400 mm	100 mm	1515 mm	15 mm	kb. 350 kg	2-821400.1.P 6.236,00 € ○
Oktagonális asztal Premium Light SW 1500x100 Plazma-nitridált lábak nélkül	621 mm	1500 mm	100 mm	1624 mm	15 mm	kb. 385 kg	2-821500.1.P 6.698,00 € ○
Oktagonális asztal Premium Light SW 1600x100 Plazma-nitridált lábak nélkül	663 mm	1600 mm	100 mm	1732 mm	15 mm	kb. 450 kg	2-821600.1.P 6.929,00 € ○
Oktagonális asztal Premium Light SW 1700x100 Plazma-nitridált lábak nélkül	704 mm	1700 mm	100 mm	1840 mm	15 mm	kb. 487 kg	2-821700.1.P 7.776,00 € ○
Oktagonális asztal Premium Light SW 1800x100 Plazma-nitridált lábak nélkül	746 mm	1800 mm	100 mm	1948 mm	15 mm	kb. 530 kg	2-821800.1.P 8.430,00 € ○
További méretek kérésre							○
Egyedi igényekhez adapter lemez felár							0-940000 585,00 € ○

MS=Anyag vastagság; ● = Termék raktáron van ; ○ = Termék rendelés után kerül legyártásra; Magyarázat 84 oldalon

A Prémium Light-en rögzítő csavarral való rögzítéshez a távtartó gyűrű (cikkszám: 280653) szükséges.

Oktagonális asztal asztaloldallal 100 mm

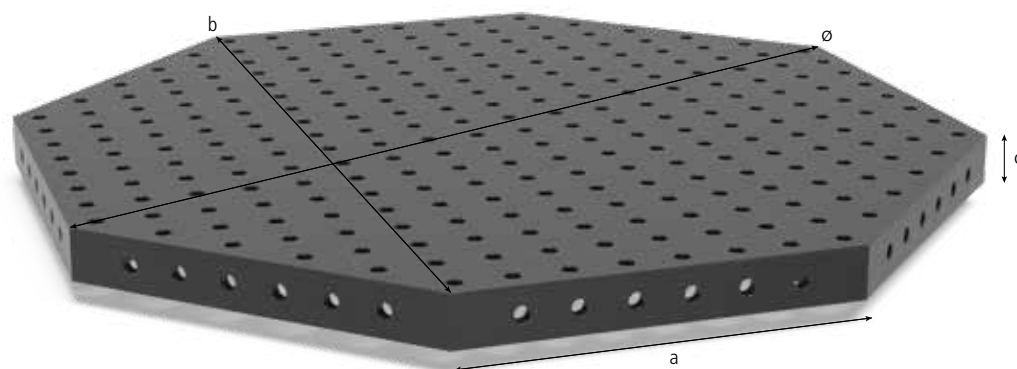

Leírás:

Oktagonális asztal leginkább a robot vezérelt munkahelyeken alkalmazható. Oktagonális asztalon ugyanannyi rögzítési felület illetve pozíció van, mint a Siegmund Professional asztalokon, mert mint a 9 oldalon párhuzamos a furatrendezés. Egyedi kívánalmaknak megfelelően az asztal módosítható.

Alapanyag: S355J2+N acél.

Árak mennyiségtől függenek.

Kedvezmény:

2 db-tól kezdődően: 5 %

5 db-tól kezdődően: 10 %

10 db-tól kezdődően: 15 %

Oktagonális asztal összekapcsolásánál egy pozicionáló adapterlemez szükséges. Külön kérésre egyedi furatkiosztással is rendelhető az adapterlemez.

Speciális vevői igény szerint az adaptáció változhat.

A hegesztőasztalhoz külön rendelhetőek olyan hatékonyságot növelő kiegészítők mint például a gravírozott méretskála, a diagonális háló, a koordinációs skála, 50 mm-es rács, vagy diagonális háló M8 / M12 / M16 menettel.

www.siegmund.com oldalon megtalálhatja minden termék fényképét és méretét.

Láb vagy adapter lemezek nem tartoznak standardként az oktagonális hegesztőasztaloknál

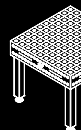

	Hosszúság: (a)	Szélesség: (b)	Magasság: (c)	Ø: (o)	MS: (d)	Súly:	Plazma-nitridált
Oktagonális asztal SW 800x100 Plazma-nitridált lábak nélkül	331 mm	800 mm	100 mm	866 mm	25 mm	kb. 203 kg	2-920800.1.P 3.464,00 € ○
Oktagonális asztal SW 1000x100 Plazma-nitridált lábak nélkül	414 mm	1000 mm	100 mm	1082 mm	25 mm	kb. 277 kg	2-921000.1.P 3.926,00 € ○
Oktagonális asztal SW 1200x100 Plazma-nitridált lábak nélkül	497 mm	1200 mm	100 mm	1299 mm	25 mm	kb. 380 kg	2-921200.1.P 5.081,00 € ○
Oktagonális asztal SW 1400x100 Plazma-nitridált lábak nélkül	580 mm	1400 mm	100 mm	1515 mm	25 mm	kb. 501 kg	2-921400.1.P 6.236,00 € ○
Oktagonális asztal SW 1500x100 Plazma-nitridált lábak nélkül	621 mm	1500 mm	100 mm	1624 mm	25 mm	kb. 557 kg	2-921500.1.P 6.698,00 € ○
Oktagonális asztal SW 1600x100 Plazma-nitridált lábak nélkül	663 mm	1600 mm	100 mm	1732 mm	25 mm	kb. 645 kg	2-921600.1.P 6.929,00 € ○
Oktagonális asztal SW 1700x100 Plazma-nitridált lábak nélkül	704 mm	1700 mm	100 mm	1840 mm	25 mm	kb. 705 kg	2-921700.1.P 7.776,00 € ○
Oktagonális asztal SW 1800x100 Plazma-nitridált lábak nélkül	746 mm	1800 mm	100 mm	1948 mm	25 mm	kb. 771 kg	2-921800.1.P 8.430,00 € ○
További méretek kérésre							○
Egyedi igényekhez adapter lemez felár							0-940000 585,00 € ○

MS=Anyag vastagság; ● = Termék raktáron van ; ○ = Termék rendelés után kerül legyártásra; Magyarázat 84 oldalon

Oktagonális lemez oldalfelület nélkül Premium Light

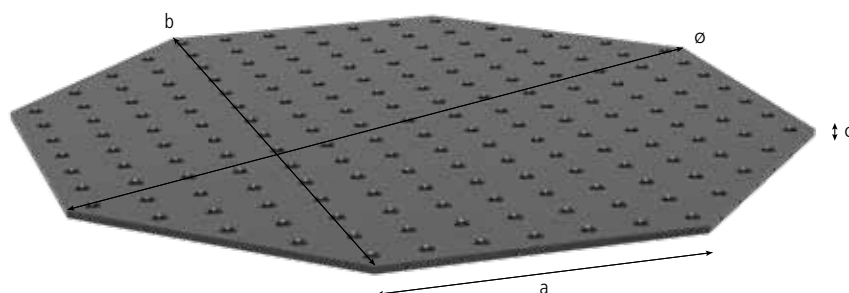

Leírás:

Oktagonális asztal leginkább a robot vezérelt munkahelyeken alkalmazható. Az oktagonális asztalon ugyanannyi rögzítési felület illetve pozíció van, mint a Siegmund Basic asztalokon, mert mint a 9 oldalon párhuzamos a furatrendezés és M8 menetes furatok vannak. Egyedi igényeknek megfelelően az asztal módosítható.

Az oldal nélküli oktagonális asztallemezek közvetlenül a manipulátor felületére rögzíthetőek a furatok segítségével, a támasztó elemek (cikkszám: 280500) és csavarok segítségével.

A Prémium Light-en rögzítő csavarral való rögzítéshez a távtartó gyűrű (cikkszám: 280653) szükséges.

Alapanyag: Át-edzett szerszámacél a mi speciális ötvözetünk Siegmund X8.7.

Árak mennyiségtől függenek.

Kedvezmény:

2 db-tól kezdődően: 5 %

5 db-tól kezdődően: 10 %

10 db-tól kezdődően: 15 %

Speciális vevői igény szerint az adaptáció változhat.

A hegesztőasztalhoz külön rendelhetőek olyan hatékonyságot növelő kiegészítők mint például a gravírozott méretskála, a diagonális háló, a koordinációs skála, 50 mm-es rács, vagy diagonális háló M8 / M12 / M16 menettel.

www.siegmund.com oldalon megtalálhatja minden termék fényképét és méretét.

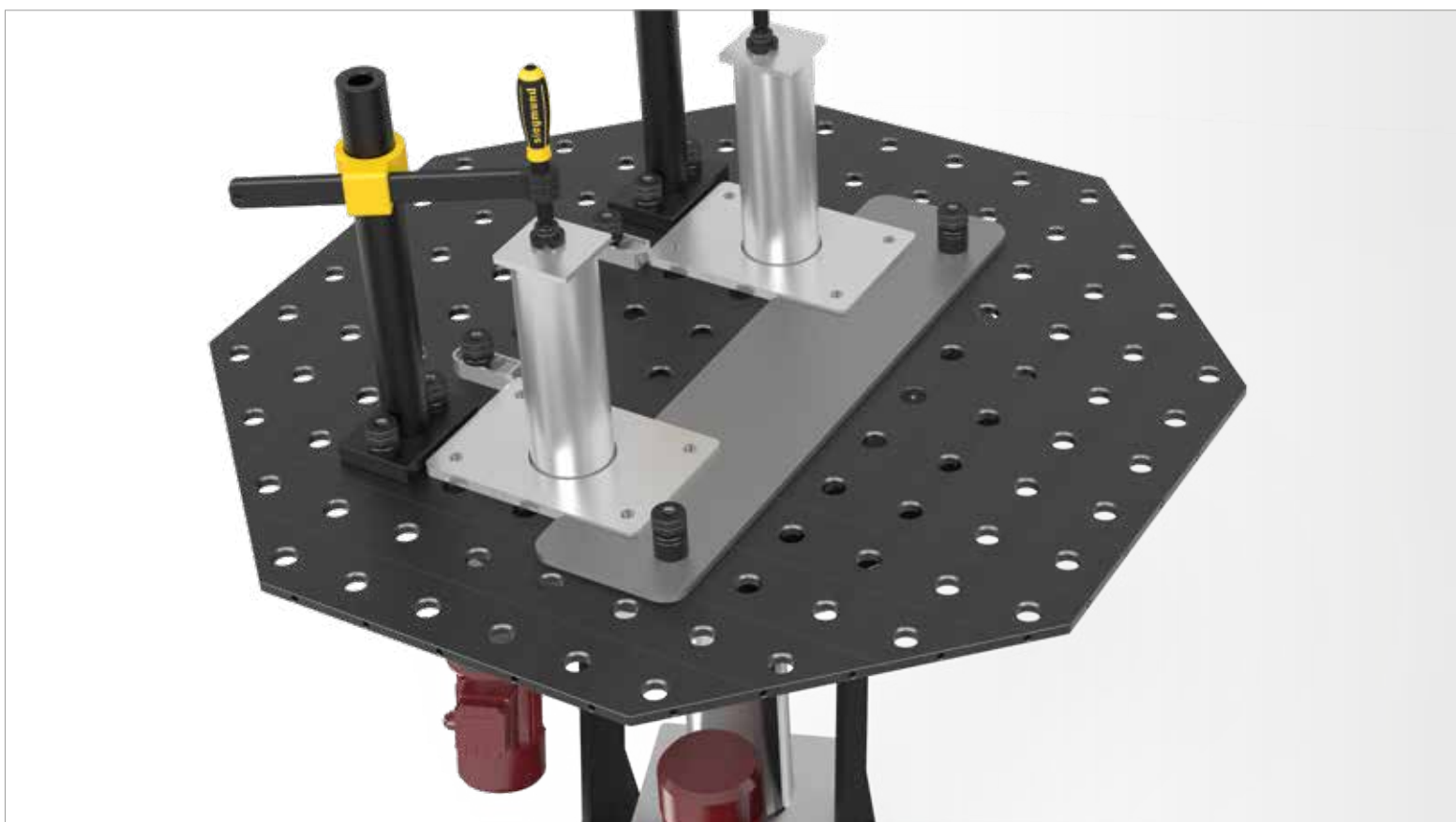
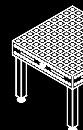

	Hosszúság: (a)	Szélesség: (b)	Magasság: (c)	Ø: (o)	MS: (d)	Súly:	Plazma-nitridált
Oktagonális lemez Premium Light SW 600x15 Plazma-nitridált lábak nélkül	249 mm	600 mm	15 mm	649 mm	15 mm	kb. 69 kg	2-840600.P 1.847,00 € ○
Oktagonális lemez Premium Light SW 800x15 Plazma-nitridált lábak nélkül	331 mm	800 mm	15 mm	866 mm	15 mm	kb. 95 kg	2-840800.P 2.309,00 € ○
Oktagonális lemez Premium Light SW 1000x15 Plazma-nitridált lábak nélkül	414 mm	1000 mm	15 mm	1082 mm	15 mm	kb. 142 kg	2-841000.P 2.771,00 € ○
Oktagonális lemez Premium Light SW 1200x15 Plazma-nitridált lábak nélkül	497 mm	1200 mm	15 mm	1299 mm	15 mm	kb. 205 kg	2-841200.P 3.493,00 € ○
Oktagonális lemez Premium Light SW 1400x15 Plazma-nitridált lábak nélkül	580 mm	1400 mm	15 mm	1515 mm	15 mm	kb. 254 kg	2-841400.P 4.393,00 € ○
Oktagonális lemez Premium Light SW 1500x15 Plazma-nitridált lábak nélkül	621 mm	1500 mm	15 mm	1636 mm	15 mm	kb. 310 kg	2-841500.P 4.657,00 € ○
További méretek kérésre							. ○
Egyedi furatkiosztás felár ellenében							0-940000.1 435,00 € ○

MS=Anyag vastagság; ● = Termék raktáron van ; ○ = Termék rendelés után kerül legyártásra; Magyarázat 84 oldalon

A Prémium Light-en rögzítő csavarral való rögzítéshez a távtartó gyűrű (cikkszám: 280653) szükséges.

Oktagonális lemez oldalfelület nélkül

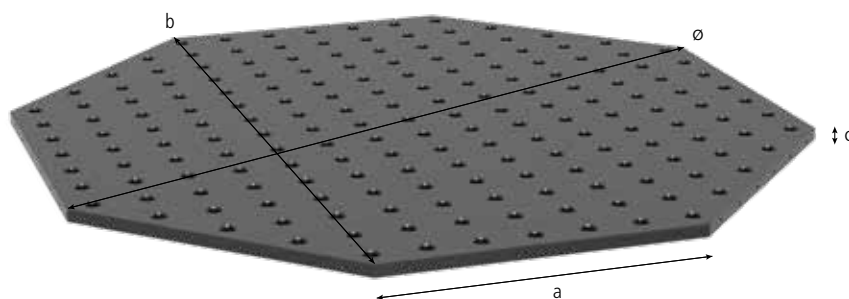

Leírás:

Oktagonális asztal leginkább a robot vezérelt munkahelyeken alkalmazható. Az oktagonális asztalon ugyanannyi rögzítési felület illetve pozíció van, mint a Siegmund Basic asztalokon, mert mint a 9 oldalon párhuzamos a furatrendezés és M8 menetes furatok vannak. Egyedi igényeknek megfelelően az asztal módosítható.

Az oldal nélküli oktagonális asztallemezek közvetlenül a manipulátor felületére rögzíthetők a furatok segítségével, a támasztó elemek (cikkszám: 280500) és csavarok segítségével.

Alapanyag: S355J2+N acél.

Árak mennyiségtől függenek.

Kedvezmény:

2 db-tól kezdődően: 5 %

5 db-tól kezdődően: 10 %

10 db-tól kezdődően: 15 %

Speciális vevői igény szerint az adaptáció változhat.

A hegesztőasztalhoz külön rendelhetőek olyan hatékonyságot növelő kiegészítők mint például a gravírozott méretskála, a diagonális háló, a koordinációs skála, 50 mm-es rács, vagy diagonális háló M8 / M12 / M16 menettel.

www.siegmund.com oldalon megtalálhatja minden termék fényképét és méretét.

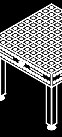

	Hosszúság: (a)	Szélesség: (b)	Magasság: (c)	Ø: (o)	MS: (d)	Súly:	Plazma-nitridált
Oktagonális lemez SW 600x25 Plazma-nitridált lábak nélkül	249 mm	600 mm	25 mm	649 mm	25 mm	kb. 94 kg	2-940600.P 1.847,00 € ○
Oktagonális lemez SW 800x25 Plazma-nitridált lábak nélkül	331 mm	800 mm	25 mm	866 mm	25 mm	kb. 139 kg	2-940800.P 2.309,00 € ○
Oktagonális lemez SW 1000x25 Plazma-nitridált lábak nélkül	414 mm	1000 mm	25 mm	1082 mm	25 mm	kb. 198 kg	2-941000.P 2.771,00 € ○
Oktagonális lemez SW 1200x25 Plazma-nitridált lábak nélkül	497 mm	1200 mm	25 mm	1299 mm	25 mm	kb. 281 kg	2-941200.P 3.493,00 € ○
Oktagonális lemez SW 1400x25 Plazma-nitridált lábak nélkül	580 mm	1400 mm	25 mm	1515 mm	25 mm	kb. 388 kg	2-941400.P 4.393,00 € ○
Oktagonális lemez SW 1500x25 Plazma-nitridált lábak nélkül	621 mm	1500 mm	25 mm	1636 mm	25 mm	kb. 435 kg	2-941500.P 4.657,00 € ○
További méretek kérésre							. ○
Egyedi furatkiosztás felár ellenében							0-940000.1 435,00 € ○

MS=Anyag vastagság; ● = Termék raktáron van ; ○ = Termék rendelés után kerül legyártásra; Magyarázat 84 oldalon

Rögzítő illetve helyettesítő lemez furatokkal - Diagonális ráccsal

Leírás:

A rögzítő vagy helyettesítő lemez furatokkal széles körben alkalmazható. Kombinálható a hegesztőasztalokkal, a forgóasztalokkal. Legnagyobb előnye a hatékonysága. A kis súlya ellenére nagyon sok rögzítési mód kialakítható a duplaszámú furatok miatt. A csavarokkal és derékszögekkel rögzíthetőek az elemek mint a hegesztőasztalokon. A felület oldalán M8-as menetes furatok vannak.

Minimális szélesség: 600 mm

Minimális hosszúság: 800 mm

Minimális felület: 0,64 m²

Alapanyag: S355J2+N + plazma nitridálás

Egyéb méretek igény szerint.

Az ár a rendelési mennyiségtől függ.

Kedvezmény:

2 db esetén: 5 %

5 db esetén: 10 %

10 db esetén: 15 %

A rögzítő és cserélhető lemez külön kérésre rozsdamentes acélból is rendelhető.

További menetes furatok külön rendelésre kérhetők.

www.siegmund.com oldalon megtalálhatja minden termék fényképét és méretét.

Súly: kb. 137 kg

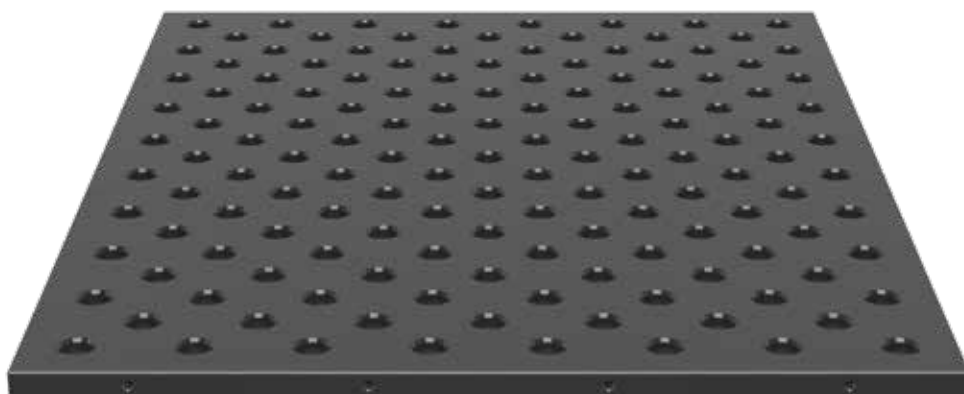
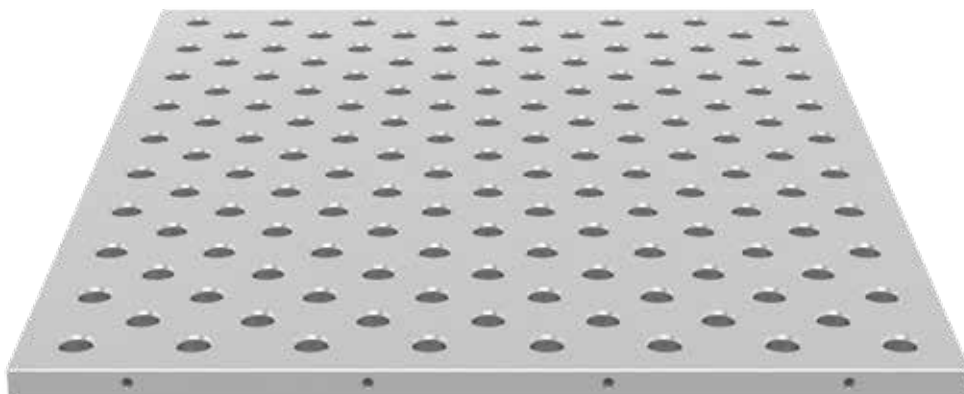

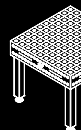

Rögzítő illetve helyettesítő lemez furatokkal - Diagonális ráccsal

Méret	Plazma nitrid	Acél S355J2+N
600 x 800	1.603,00 € 2-940608.PD	1.342,00 € 2-940608.D
600 x 1000	1.828,00 € 2-940610.PD	1.532,00 € 2-940610.D
600 x 1200	2.054,00 € 2-940612.PD	1.722,00 € 2-940612.D
800 x 800	1.904,00 € 2-940808.PD	1.596,00 € 2-940808.D
800 x 1000	1.316,00 € 2-940810.PD	1.097,00 € 2-940810.D
800 x 1200	2.507,00 € 2-940812.PD	2.103,00 € 2-940812.D
800 x 1400	2.807,00 € 2-940814.PD	2.356,00 € 2-940814.D
800 x 1600	3.109,00 € 2-940816.PD	2.610,00 € 2-940816.D
800 x 1800	3.410,00 € 2-940818.PD	2.864,00 € 2-940818.D
800 x 2000	3.710,00 € 2-940820.PD	3.116,00 € 2-940820.D
800 x 2200	4.013,00 € 2-940822.PD	3.371,00 € 2-940822.D
800 x 2400	4.314,00 € 2-940824.PD	3.625,00 € 2-940824.D
1000 x 1000	2.583,00 € 2-941010.PD	2.167,00 € 2-941010.D
1000 x 1200	2.959,00 € 2-941012.PD	2.484,00 € 2-941012.D
1000 x 1400	3.336,00 € 2-941014.PD	2.802,00 € 2-941014.D
1000 x 1600	3.713,00 € 2-941016.PD	3.119,00 € 2-941016.D
1000 x 1800	4.091,00 € 2-941018.PD	3.437,00 € 2-941018.D
1000 x 2000	4.468,00 € 2-941020.PD	3.754,00 € 2-941020.D
1000 x 2200	4.845,00 € 2-941022.PD	4.072,00 € 2-941022.D
1000 x 2400	5.223,00 € 2-941024.PD	4.390,00 € 2-941024.D
1200 x 1200	3.412,00 € 2-941212.PD	2.866,00 € 2-941212.D
1200 x 1400	3.865,00 € 2-941214.PD	3.247,00 € 2-941214.D
1200 x 1600	4.319,00 € 2-941216.PD	3.630,00 € 2-941216.D
1200 x 1800	4.772,00 € 2-941218.PD	4.011,00 € 2-941218.D
1200 x 2000	5.225,00 € 2-941220.PD	4.392,00 € 2-941220.D
1200 x 2200	5.678,00 € 2-941222.PD	4.774,00 € 2-941222.D

Méret	Plazma nitrid	Acél S355J2+N
1200 x 2400	6.130,00 € 2-941224.PD	5.155,00 € 2-941224.D
1400 x 1400	4.394,00 € 2-941414.PD	3.692,00 € 2-941414.D
1400 x 1600	4.923,00 € 2-941416.PD	4.139,00 € 2-941416.D
1400 x 1800	5.452,00 € 2-941418.PD	4.584,00 € 2-941418.D
1400 x 2000	5.981,00 € 2-941420.PD	5.029,00 € 2-941420.D
1400 x 2200	6.509,00 € 2-941422.PD	5.475,00 € 2-941422.D
1400 x 2400	7.038,00 € 2-941424.PD	5.920,00 € 2-941424.D
1500 x 1500	4.942,00 € 2-941515.PD	4.155,00 € 2-941515.D
1500 x 1600	5.226,00 € 2-941516.PD	4.393,00 € 2-941516.D
1500 x 1800	5.792,00 € 2-941518.PD	4.870,00 € 2-941518.D
1500 x 2000	6.360,00 € 2-941520.PD	5.349,00 € 2-941520.D
1500 x 2200	6.925,00 € 2-941522.PD	5.825,00 € 2-941522.D
1500 x 2400	7.492,00 € 2-941524.PD	6.302,00 € 2-941524.D
1500 x 2600	8.059,00 € 2-941526.PD	6.780,00 € 2-941526.D
1500 x 2800	8.626,00 € 2-941528.PD	7.258,00 € 2-941528.D
1500 x 3000	9.194,00 € 2-941530.PD	7.736,00 € 2-941530.D
1600 x 1600	5.528,00 € 2-941616.PD	4.648,00 € 2-941616.D
1600 x 1800	6.133,00 € 2-941618.PD	5.158,00 € 2-941618.D
1600 x 2000	6.738,00 € 2-941620.PD	5.667,00 € 2-941620.D
1600 x 2200	7.342,00 € 2-941622.PD	6.176,00 € 2-941622.D
1600 x 2400	7.947,00 € 2-941624.PD	6.686,00 € 2-941624.D
1600 x 2600	8.552,00 € 2-941626.PD	7.196,00 € 2-941626.D
1600 x 2800	9.157,00 € 2-941628.PD	7.705,00 € 2-941628.D
1600 x 3000	9.761,00 € 2-941630.PD	8.214,00 € 2-941630.D

Rögzítő illetve helyettesítő lemez furatokkal - 100 mm-es rács

Leírás:

A rögzítő vagy helyettesítő lemez furatokkal széles körben alkalmazható. Kombinálható a hegesztőasztalokkal, a forgóasztalokkal. Legnagyobb előnye a hatékonysága. A kis súlya ellenére nagyon sok rögzítési mód kialakítható a duplaszámú furatok miatt. A csavarokkal és derékszögekkel rögzíthetőek az elemek mint a hegesztőasztalokon. A felület oldalán M8-as menetes furatok vannak.

Minimális szélesség: 600 mm
Minimális hosszúság: 800 mm
Minimális felület: 0,64 m²
Alapanyag: S355J2+N + plazma nitridálás
Egyéb méretek igény szerint.

Az ár a rendelési mennyiségtől függ.

Kedvezmény:

2 db esetén: 5 %
5 db esetén: 10 %
10 db esetén: 15 %

A rögzítő és cserélhető lemez külön kérésre rozsdamentes acélból is rendelhető.

További menetes furatok külön rendelésre kérhetők.

www.siegmund.com oldalon megtalálhatja minden termék fényképét és méretét.

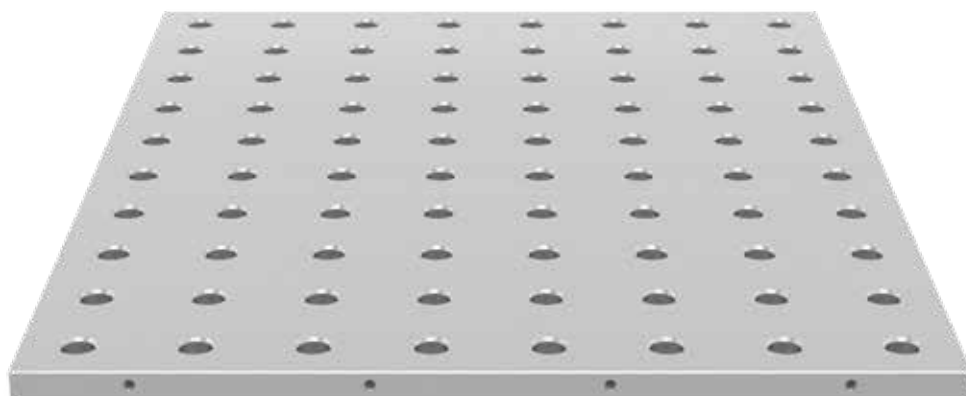

Súly: kb. 137 kg

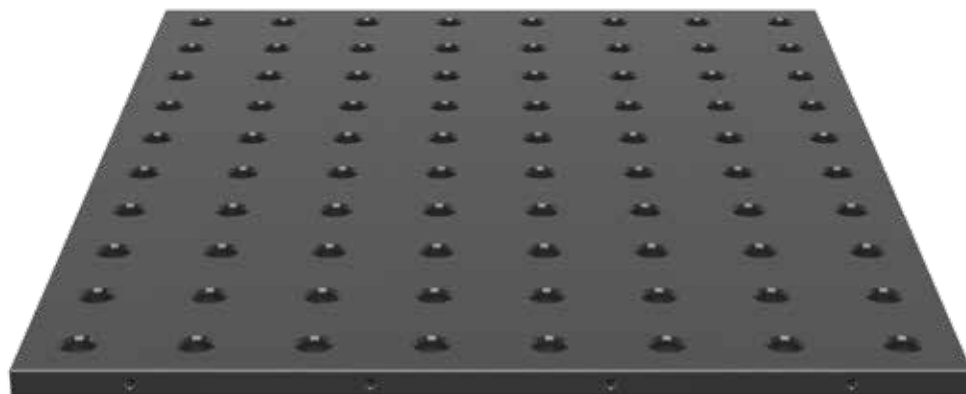

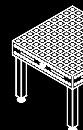

Rögzítő illetve helyettesítő lemez furatokkal - 100 mm-es rács

Méret	Plazma nitrid	Acél S355J2+N
600 x 800	1.564,00 € 2-940608.P	1.303,00 € 2-940608
600 x 1000	1.778,00 € 2-940610.P	1.482,00 € 2-940610
600 x 1200	1.993,00 € 2-940612.P	1.661,00 € 2-940612
800 x 800	1.850,00 € 2-940808.P	1.542,00 € 2-940808
800 x 1000	1.316,00 € 2-940810.P	1.097,00 € 2-940810
800 x 1200	2.422,00 € 2-940812.P	2.018,00 € 2-940812
800 x 1400	2.707,00 € 2-940814.P	2.256,00 € 2-940814
800 x 1600	2.993,00 € 2-940816.P	2.494,00 € 2-940816
800 x 1800	3.279,00 € 2-940818.P	2.733,00 € 2-940818
800 x 2000	3.564,00 € 2-940820.P	2.970,00 € 2-940820
800 x 2200	3.851,00 € 2-940822.P	3.209,00 € 2-940822
800 x 2400	4.137,00 € 2-940824.P	3.448,00 € 2-940824
1000 x 1000	2.494,00 € 2-941010.P	2.078,00 € 2-941010
1000 x 1200	2.850,00 € 2-941012.P	2.375,00 € 2-941012
1000 x 1400	3.207,00 € 2-941014.P	2.673,00 € 2-941014
1000 x 1600	3.564,00 € 2-941016.P	2.970,00 € 2-941016
1000 x 1800	3.923,00 € 2-941018.P	3.269,00 € 2-941018
1000 x 2000	4.280,00 € 2-941020.P	3.566,00 € 2-941020
1000 x 2200	4.637,00 € 2-941022.P	3.864,00 € 2-941022
1000 x 2400	4.995,00 € 2-941024.P	4.162,00 € 2-941024
1200 x 1200	3.279,00 € 2-941212.P	2.733,00 € 2-941212
1200 x 1400	3.708,00 € 2-941214.P	3.090,00 € 2-941214
1200 x 1600	4.137,00 € 2-941216.P	3.448,00 € 2-941216
1200 x 1800	4.566,00 € 2-941218.P	3.805,00 € 2-941218
1200 x 2000	4.995,00 € 2-941220.P	4.162,00 € 2-941220
1200 x 2200	5.424,00 € 2-941222.P	4.520,00 € 2-941222

Méret	Plazma nitrid	Acél S355J2+N
1200 x 2400	5.852,00 € 2-941224.P	4.877,00 € 2-941224
1400 x 1400	4.208,00 € 2-941414.P	3.506,00 € 2-941414
1400 x 1600	4.708,00 € 2-941416.P	3.924,00 € 2-941416
1400 x 1800	5.209,00 € 2-941418.P	4.341,00 € 2-941418
1400 x 2000	5.709,00 € 2-941420.P	4.757,00 € 2-941420
1400 x 2200	6.209,00 € 2-941422.P	5.175,00 € 2-941422
1400 x 2400	6.709,00 € 2-941424.P	5.591,00 € 2-941424
1500 x 1500	4.726,00 € 2-941515.P	3.939,00 € 2-941515
1500 x 1600	4.995,00 € 2-941516.P	4.162,00 € 2-941516
1500 x 1800	5.530,00 € 2-941518.P	4.608,00 € 2-941518
1500 x 2000	6.067,00 € 2-941520.P	5.056,00 € 2-941520
1500 x 2200	6.602,00 € 2-941522.P	5.502,00 € 2-941522
1500 x 2400	7.138,00 € 2-941524.P	5.948,00 € 2-941524
1500 x 2600	7.674,00 € 2-941526.P	6.395,00 € 2-941526
1500 x 2800	8.210,00 € 2-941528.P	6.842,00 € 2-941528
1500 x 3000	8.747,00 € 2-941530.P	7.289,00 € 2-941530
1600 x 1600	5.280,00 € 2-941616.P	4.400,00 € 2-941616
1600 x 1800	5.852,00 € 2-941618.P	4.877,00 € 2-941618
1600 x 2000	6.424,00 € 2-941620.P	5.353,00 € 2-941620
1600 x 2200	6.995,00 € 2-941622.P	5.829,00 € 2-941622
1600 x 2400	7.567,00 € 2-941624.P	6.306,00 € 2-941624
1600 x 2600	8.139,00 € 2-941626.P	6.783,00 € 2-941626
1600 x 2800	8.711,00 € 2-941628.P	7.259,00 € 2-941628
1600 x 3000	9.282,00 € 2-941630.P	7.735,00 € 2-941630

Támasztó és szorító betét

Leírás:

A polírozott rögzítő és szorító foglalat egy rugalmas szerszám az Siegmund-elemek rögzítéséhez bármilyen pozícióban rögzítő csavarok alkalmazásával. A rögzítő és szorító foglalat hegesztéssel vagy csavarozással lehet rögzítve a felhasználó speciális eszközeihez és így könnyen és pontosan rögzíthetőek az elemek a cserélhető lemezzel és csavarokkal.



280500



Magasság: (c) Ø: (o) Súly: Cikkszám

Támasztó és szorító betét
- polírozott

50 mm 90 mm 1,10 kg

2-280500
23,00 € ●

● = Termék raktáron van ; ○ = Termék rendelés után kerül legyártásra; Magyarázat 84 oldalon

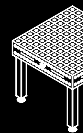

Leírás:

Az acél fedőlappal az asztalfuratok precíz szigetelésre és fedésére szolgál, hogy megelőzze a nem használt furatok koszolódását.



280238.1.10

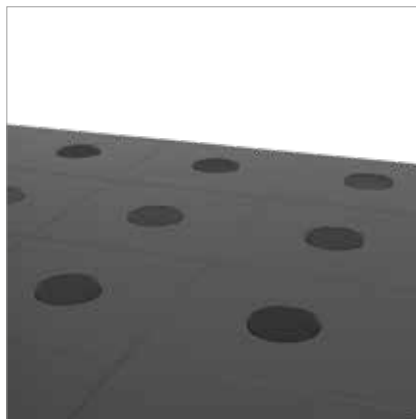

	Magasság: (c)	Ø: (o)	Súly:	Cikkszám
Acél fedő / csomagban 10 db				
- polírozott				
- megvédi a furatokat a kosztól és szennyeződéstől				
- 10 darab / 1 m sín				
	10 mm	30 mm	0,05 kg	2-280238.1.10 22,00 €

● = Termék raktáron van ; ○ = Termék rendelés után kerül legyártásra; Magyarázat 84 oldalon