

siegmund®

HEGESZTŐASZTALOK ÉS RÖGZÍTŐ RENDSZEREK

Termékek és Promóciók



new
TABLES

HATSZÖGŰ HORNYÚ ASZTAL

siegmund®

TERMÉK AZ
ELŐLAPON

new
TABLES

Hatszögű hornyú asztal

Kombinálja a hegesztőasztal és a hornyos asztal előnyeit egy termékben. A komponensek rögzítései a hatszögű horonnyal ellátott asztalok széleskörű rögzítési lehetőséget és maximális rugalmasságot biztosítanak.

További információ az oldalon 6.



Minden Siegmund
termék részletesen

Részletes információk a termékeinkről,
valamint a többi termékverzióról és teljes
termékválasztékunkról megtalálhatók az
interneten a www.siegmund.com oldalon.



www.siegmund.com

Találja meg a legfrissebb híreket
Siegmundról a közösségi média oldalain.



NEW

Hosszabbítók

A perforált lemez munkafelületének
egyszerű és gyors kiszélesítéséhez.
Három különböző változatban kapható.

Oldal 12



Alumínium profilok

Most még több lehetőséggel:
Az alumínium profilokat kibővítették
további formákkal és kiegészítőkkel.

Oldal 38

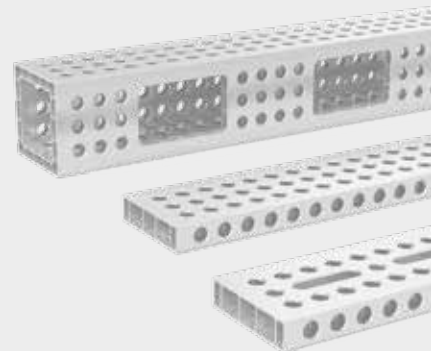

Mobil asztalemelő

Új keret kialakítása a nagyobb stabilitás
és terhelhetőség érdekében.

Oldal 60



Sub Table Box – frissítés

Óvja a személyes felszereléseket
és tárgyakat.

Oldal 14



Siegmund a gyakorlatban

Oldal 236



Oktagonális asztalok & Pozicionáló

Oldal 218



Siegmund hegesztőasztalok

Anyagok / Asztallábak / Készletek

 Különleges ajánlat

16 22 28

Oldal 28 32 34



Siegmund Workstation













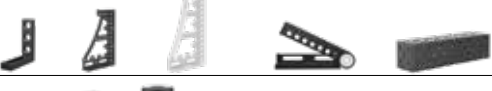

Forradalmi munkaasztal

16 22 28

Oldal 68 70 72



System 16 22 28

		Oldal		
Forgó asztal-állítható magasságú		57	58	59
Végállítók		78	114	144
Derékszögek		82	116	150
Csavarok		94	122	168
Szorítók		98	126	174
Prizmák & Támasztók		102	130	182
Gyorsszorító		106	136	190
Tartozékok		108	138	194
Asztali prés				200
Asztali satuk			202	
Mágneses rögzítéstechnológia			204	
Rögzítő lemez			206	
Pneumatika szorító			209	
Kapcsolódó elemek			210	
Tapadásmentesítő			214	



Célunk: Korlátlan elérhetőség

A Bernd Siegmund GmbH sok éven át világszerte sikeresen értékesítette a hegesztési és rögzítési rendszereket. A világ első számú ilyen termékeinek több mint 60.000 m² szabad hely áll rendelkezésre a teljes termékpalettánk gyártására és tárolására az új létesítményeinkben Oberottmarshausenben és Skawinában.

Oberottmarshausen új székhelyen (kb. 5 km-re Grossaitingen) új, 18.000 m²-es raktárt építettünk. Nagymértékben megnövelt tárolókapacitással képesek vagyunk csökkenteni a szállítási határidőket világszerte, és megoszthatjuk helyét más márkákkal, mint például az Amazon, a BMW, az Aldi és a Lidl.

Cégcsoportunk helyszínei: Oberottmarshausen (D), Deggingen (D), Grossaitingen (D), Skawina (PL), Lublin (PL), Ningbo (CN)
Működési terület kb. 150.000 m², termelési terület és raktár kb. 60.000 m²

BAYERNS
BEST 50

PREISTRÄGER 2019



Bernd Siegmund GmbH
BAVARIA BEST 50-be tartozik!



www.siegmund.com/F-best50



Siegmund

- Hegesztőasztalok legnagyobb gyártójaként több mint 50 országban van kereskedői hálózatunk
- Nagy csapat fejlesztőink állandó kapcsolatban állnak ügyfeleinkkel



Minőség

- Termékinnovációk, magas minőségű anyagok, pontos feldolgozás
- Termékek folyamatos fejlesztése az ügyfelekkel és tapasztalatokkal



Tárolási kapacitás

- Raktárterület 26.000 m²
- Kb. 2.000 – 5.000 hegesztőasztal és kb. 1 millió tartozék raktáron



Oberottmarshausen (D)



Deggingen (D)



Skawina (PL)



Lublin (PL)

A Siegmund által kifejlesztett egyedi anyagok olyan jellemzőket kínálnak, amelyeket nem használnak a hagyományos hegesztőasztaloknál. Győződjön meg róla.



Felületen edzett tartozékok

- Megnövelt védelem rozsdá ellen
- Jobb védelem a karcosodás ellen
- Javított védelem hegesztési reze ellen



Legkeményebb hegesztőasztalok

- Rendkívüli keménység jellemzi a speciálisan kifejlesztett ötvözetek miatt a Professional Extreme hegesztőasztalokat
- Nagyobb korrózióállóság, plazma nitridálásnak köszönhetően kopásmentesek és tartósak a hegesztőasztalok
- Jelentősen kevesebb a letapadás
- Felületi síkságát sok év intenzív használat mellett is megőrzi (Professional Extreme 8.7 és 8.8)



Innovatív moduláris rendszer

- Moduláris, kompatibilis- a hegesztő és rögzítő asztal rendszerek az Ön igényeinek megfelelően
- Speciális megoldások az ügyfelek igényei szerint

Hatszögű hornyú asztal

A KOMBINÁLT HEGESZTŐ ÉS HORNYS ASZTALOK ELŐNYEI



Különböző rögzítési lehetőségek és maximális rugalmasság az alkatrészek hatszögű horonnyal ellátott asztalon történő rögzítésekor.



RUGALMAS SZORÍTÁS SOKFÉLE LEHETŐSÉGGEL

A rendszefuratokba történő rögzítési lehetőségeken felül a folyamatos rögzítés is biztosított.

KOMPATIBILIS

Minden S28-as Siegmund alkatrész kompatibilis a hatszögű horonnyal ellátott asztallal. Még a népszerű ST Box is könnyedén rögzíthető.

**new
TABLES**



JELLEMZŐK

- Furat Ø 28 mm
- Hatszög alakú keresztirányú hornyokkal
- Hatszögű hornyok távolsága 100 mm
- Furatok az asztal felületén 100x100 mm osztással
- Furatok az asztal oldalán diagonális rácson

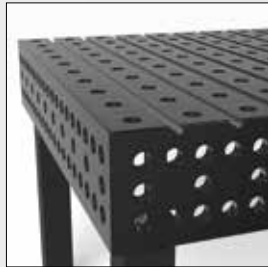

ANYAG

- Szerszámacél + Plazma nitridálás
- Anyag vastagság kb. 24,5 – 27 mm



HATSZÖGŰ HORONY ELŐNYEI

- Olcsó és könnyű
- Ugyanaz a terhelhetőség, mint a szokásos hegesztőasztaloknál
- Csavarmenetekkel történő munka M12-ig



MEGFELELŐ KIEGÉSZÍTŐK

Javaslataink:

- Csavaros szorító adapter
- Rögzítő persely a Siegmund eszközök hornyokba történő rögzítéséhez
- Különböző csúszó blokkok



Részletes információk a termékekről a következő címen:

www.siegmund.com/F-hexagotable

Hatszögű hornyú asztal

siegmund®

A KOMBINÁLT HEGESZTŐ ÉS HORNYS ASZTALOK ELŐNYEI

new
TABLES

System 28

HEGESZTŐ-ASZTALOK	HATSZÖGŰ HORNYS ASZTAL	
Asztalméret	Keresztirányú horonnyal, Hatszögű hornyok távolsága 100 mm, Furatok 100x100 mm-es rács, átedzett szerszámacél X8.7 Plazma nitridálással ¹	
1,2 x 1,2 m 4 Lábak kb. 500 kg	3.331 €	4-280015.HNK ●
1,5 x 1,0 m 4 Lábak kb. 531 kg	3.559 €	4-280035.HNK ●
1,5 x 1,5 m 4 Lábak kb. 734 kg	4.546 €	4-280050.HNK ●
2,0 x 1,0 m 4 Lábak kb. 668 kg	4.223 €	4-280020.HNK ●
2,4 x 1,2 m 6 Lábak kb. 920 kg	5.141 €	4-280030.HNK ●
3,0 x 1,5 m 6 Lábak kb. 1.356 kg	7.594 €	4-280040.HNK ●
4,0 x 2,0 m 8 Lábak kb. 2.262 kg	11.689 €	4-280055.HNK ●

Ajánlott maximális statikai összszúly: 4 lábnál 4.000 kg egyenletes tehereloszlás esetén. (Adatok basic lábra vonatkoznak)
Kérésre keresztirányú vagy hosszirányú hornyok is rendelkezésre állnak.

● = Termék raktáron van
○ = Termék rendelés után kerül legyártásra

ASZTALLÁBAK



Cikkszám	280858.X	280857.X ²	4-280878.XX	4-280877.XX	4-280876.XX ³	4-280879.XX ³	4-280874.XX
Kapacitás lábanként	2.000 kg	2.000 kg	2.000 kg	2.000 kg	800 kg	800 kg	2.000 kg
Láb magasság	650 mm	750 mm	450 – 700 mm	550 – 900 mm	650 mm	550 – 750 mm	650 mm
Asztalmagasság	850 mm	950 mm	650 – 900 mm	750 – 1.100 mm	850 mm	750 – 950 mm	850 mm
Finom beállítás	50 mm	50 mm	50 mm	50 mm	20 mm	20 mm	50 mm
Felár asztallábhoz	tartalmazza	---	69 € ●	69 € ●	90 € ●	113 € ●	57 € ●

² Standard felszereltség alternatív magasság: Cserélhető felár nélkül.

³ Görgők használata: Nem ajánlott 6 vagy 8 lábbal rendelkező hegesztőasztalokhoz.

KÉSZLETEK

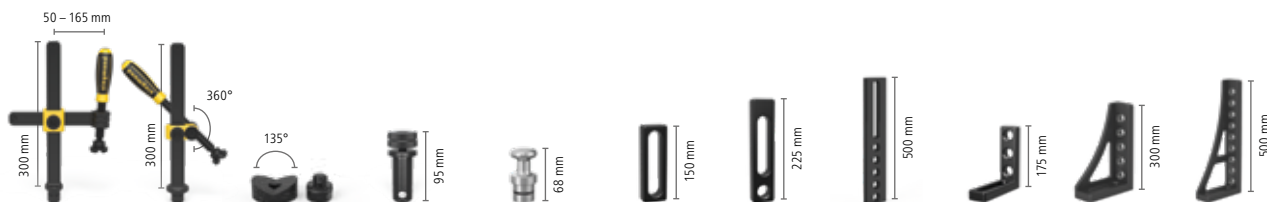

	Szorító	Szorító	Prizma	Csavar	Mágneses csavar	Végállító	Végállító	Végállító	Derékszög	Derékszög	Derékszög
Anyag	nitridált	nitridált	nitridált	polírozott	Alumínium	nitridált	nitridált	nitridált	nitridált	nitridált	nitridált
Cikkszám	280610.N	280630.N	280648.1.N	280511	280740	280410.N	280420.N	280430.N	280110.N	280152.N	280162.N
Készlet 1: 4-283100	4 x	2 x	2 x	12 x		4 x	4 x		2 x	2 x	
Készlet 2: 4-283200	6 x	4 x	4 x	18 x	4 x	6 x	6 x		4 x	2 x	2 x
Készlet 3: 4-283300	10 x	6 x	4 x	24 x	4 x	8 x	8 x		6 x	2 x	2 x
Készlet 4: 4-283400	14 x	10 x	6 x	30 x	8 x	10 x	10 x	4 x	8 x	2 x	2 x
Készlet 5: 4-283500	14 x	10 x	8 x	36 x	8 x	12 x	12 x	4 x	12 x	2 x	2 x

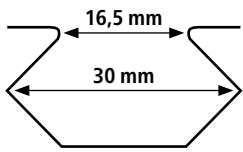

Furat Ø 28 mm
 Furatok az asztal felületén 100x100 mm osztással
 Hatszögű hornyok távolsága 100 mm
 Furatok az asztal oldalán diagonális rácson
 Anyag vastagság kb. 24,5 – 27 mm



*** Plazma nitridálással**

Jól véd a rozsdá, karcok és a hegesztési reve ellen.

MINDEN HATSZÖGŰ HORONNYAL ELLÁTOTT ASZTALHOZ JÁR

4x HN280547 Csúszó blokk 25 mm
 4x 280546.4 Polírozott szorító

Cikkszám HN283999



Érték: 84 €

TARTOZÉK KÉSZLET 283999

(Grátisz minden készlethez)

- 280402.N Excentrikus végállító
- 280852.1 Hatszögkulcs
- 280820 Kefe
- 000940 Csiszolókő
- 000911 Tisztító - Basic
- 000921 Tapadásmentesítő folyadék
- 280920 Hegesztőpisztoly tartó



Érték: 116 €

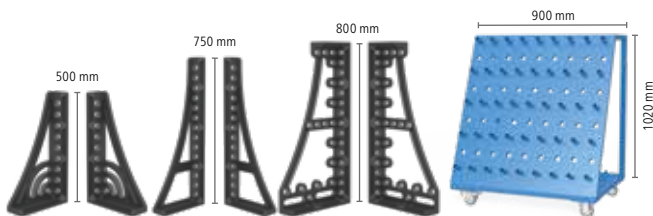

Fordító derékszög	Derékszög	Derékszög	Szerszámkocsi	
nitridált	nitridált	nitridált		
280164+65.N	280166+67.N	280144+46.N	280910	
				1.627 €
				2.864 €
	1 x + 1 x			4.129 €
1 x + 1 x	1 x + 1 x		1 x	6.463 €
1 x + 1 x	1 x + 1 x	1 x + 1 x	1 x	7.868 €

System 28

Különleges kedvezmény

HATSZÖGŰ HORNYÚ ASZTAL
2400 x 1200 x 200 mm

Edzett szerszámacél X8.7, plazma nitridált és BAR bevonattal,
 Furatok 100x100 mm-es rác, Hatszögű hornyok távolsága 100 mm

HATSZÖGŰ HORNYÚ ASZTAL TARTOZÉKOKKAL:

6.595 €

Ahelyett 7.381 €

4-288130.HNK

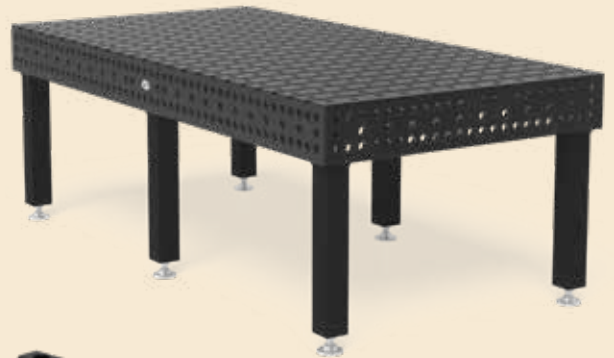

8x HN280547

8x 280546.2

4x 280610.N

2x 280630.N

8x 280511

4x 280420.N

4x 280109.N

2x 280152.N

1x 283999

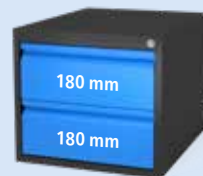

1x Sub Table Box

mert System 28:
 zárható, ST Box 2 fiókkal
 és megfelelő rögzítéssel.

416 €

Cikkszám 2-280990.1

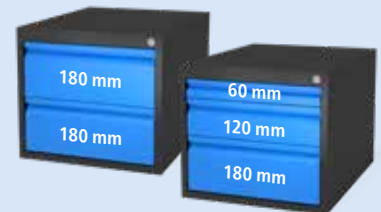

Különleges kedvezmény:
2x Sub Table Box

mert System 28:
 zárható, 2x ST Box fiókkal és megfelelő
 rögzítéssel, különleges áron.

681 €

Cikkszám 2-280990.2.1



Állítsa össze a saját
 Siegmund ST Box-át.

www.siegmund.com/F-stbox

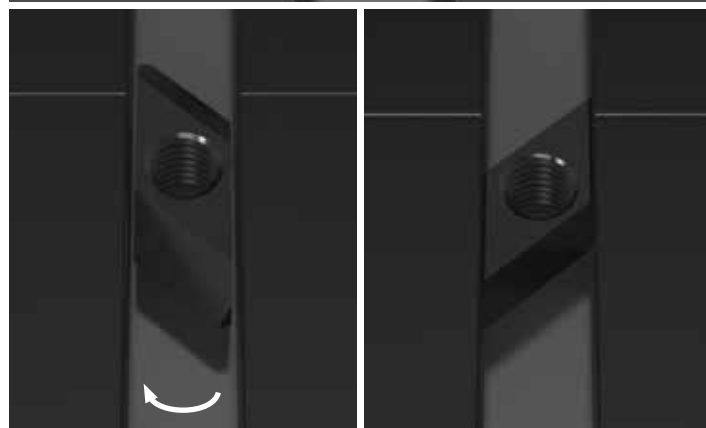
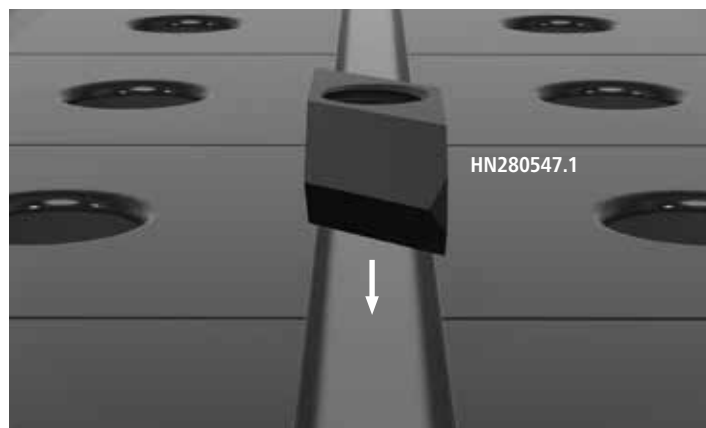
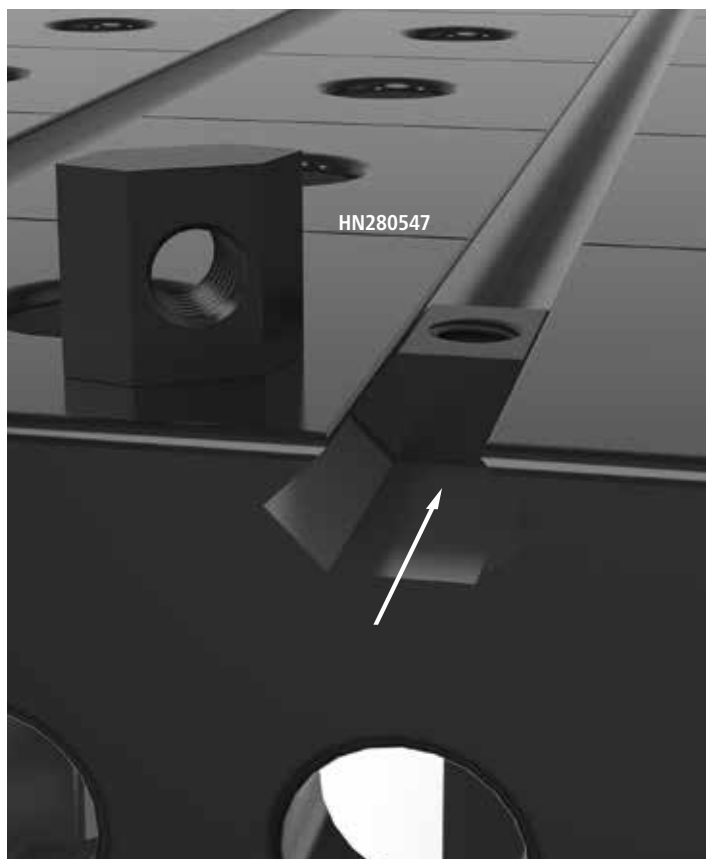

Részletes információk a termékekről a következő címen:
www.siegmund.com/F-hexagontable



2-HN280547



2-HN280547.1



2-HN280547.2

2-HN280547	Csúszó blokk Hatszög Standard kivitelű - nitridált	7,00 € •
	M12-es menettel, kiegészítők rögzítése M12 csavarral, helyezze be a kívánt pozícióba a hornyba való illesztéssel oldalról	
Új választék	Hosszúság: (a) Szélesség: (b) Magasság: (c) Súly:	
	25 mm 30 mm 14 mm 0,06 kg	
2-HN280547.1	Csúszó blokk Hatszög forgatható - nitridált	8,00 € •
	kiegészítők rögzítése M12 csavarral, lehetővé teszi a nyílásba felülről történő elhelyezését, feszültségek keletkezhetnek a hornyban, amikor a csavar rögzítésének irányába fordulnak	
Új választék	Hosszúság: (a) Szélesség: (b) Magasság: (c) Súly:	
	40 mm 30 mm 14 mm 0,04 kg	
2-HN280547.2	Csúszó blokk Hatszög hosszú - nitridált	8,00 € •
	M12-es menettel, keresztmetszeteknél ajánlott, a keresztornyú asztalok csatlakozási pontjainál rögzíthető	
Új választék	Hosszúság: (a) Szélesség: (b) Magasság: (c) Súly:	
	40 mm 30 mm 14 mm 0,08 kg	



2-HN280602



2-280546.4



4-HN283999

2-HN280602	Csavaros szorító adapter - nitridált	14,00 € •
	csavart tartalmazza, a Siegmund alkatrészek hornyba történő rögzítéséhez	
Új választék	Magasság: (c) Ø: Súly:	
	44 mm 45 mm 0,34 kg	
2-280546.4	Polírozott szorító M12 menethez	14,00 € •
	csavart tartalmazza, a Siegmund alkatrészek rögzítése a menetes furathoz	
Új választék	Magasság: (c) Ø: Súly:	
	28 mm 40 mm 0,14 kg	
4-HN283999	Kiegészítő készlet hatszögű horonnyal ellátott asztalokhoz	84,00 € •
	A szállítmány tartalma: 4x HN280547, 4x 280546.4	
Új választék	Magasság: (c) Ø: Súly:	
	- - 0,80 kg	

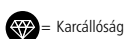

= Karcállóság



= Hegesztési fröcskölés védelem



= Rozsdásodás elleni védelem

Hosszabbítók

PERFORÁLT LEMEZEK KITERJESZTÉSE KÖNNYEN ÉS GYORSAN



Több helyet szeretne létrehozni a munkafelületén? Könnyen meghosszabbíthatja a perforált lemezt a Siegmund oldalhosszabbítóival.



HELYTAKARÉKOS KIBONTHATÓ

Az egy sor furattal történő hosszabbítás ideális a könnyű szerkezetekhez és kevés helyet foglal el.



SZÉLES ÉRINTKEZÉSI FELÜLET

A perforált lemez által biztosított rögzítési lehetőségeken felül további lehetőségeket biztosít az asztalhosszabbító 2 sor rendszerfurattal.

NEW



NYISSA FELFELÉ

A végállító keret egy sor furatosztással általában az asztal szélein kerül felhasználásra. A perforált lemez teljes mértékben használható, hiszen csak 1 furat szükséges a rögzítéshez.

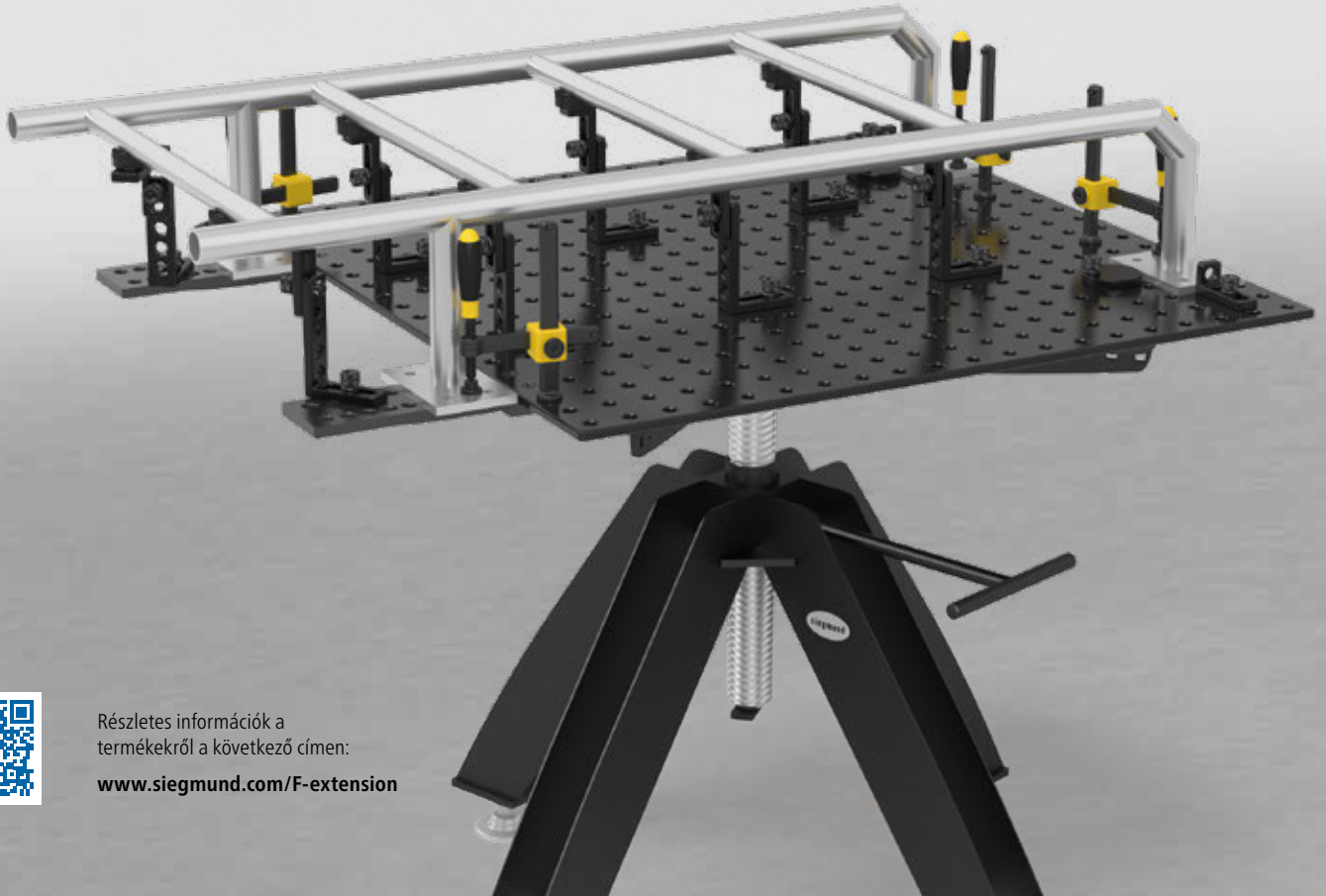

Részletes információk a termékekről a következő címen:
www.siegmund.com/F-extension

System 16

A perforált lemez külső ütközője

öntöttvas / nitridált
 tartalmaz 2 rögzítőcsavart
 a finombeállításához
 rögzítéshez: 1x 160528



43 €
 2-164051

Bővítés perforált lemezekhez 1 sor furat

öntöttvas / nitridált
 tartalmaz 2 rögzítőcsavart
 a finombeállításához
 Maximális terhelhetőség 50 kg ¹
 rögzítéshez: 1x 160528

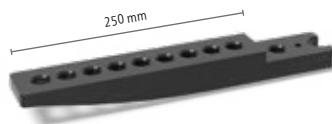

43 €
 2-164050

Bővítés perforált lemezekhez 2 sor furat

öntöttvas / nitridált
 tartalmaz 3 rögzítőcsavart
 a finombeállításához
 Maximális terhelhetőség 100 kg ¹
 rögzítéshez: 2x 160528

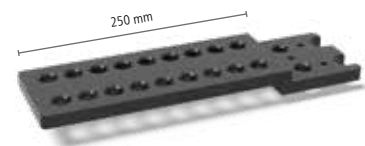

65 €
 2-164055

A csavarokat a szállítmány nem tartalmazza. (Oldal 95)

¹ Vigyázat, a borulás veszély, ha a rakomány egyenetlen. Ne lépje túl az alapteret maximális terhelhetőségét. (Lásd a felhasználói kézikönyvet)
 A kerek perforált lemezekre történő felszerelés nem lehetséges, és csak nyolcszögletű lemezekre korlátozott.

Sub Table Box – frissítés

ZÁRTHATÓ FIÓKJAINKKAL MOST NÉPSZERŰ ST BOXUNK MINDEN ELŐNYE



A hegesztőasztalok zárható tárolótere – tartsa biztonságban a személyes felszereléseket és tárgyakat.

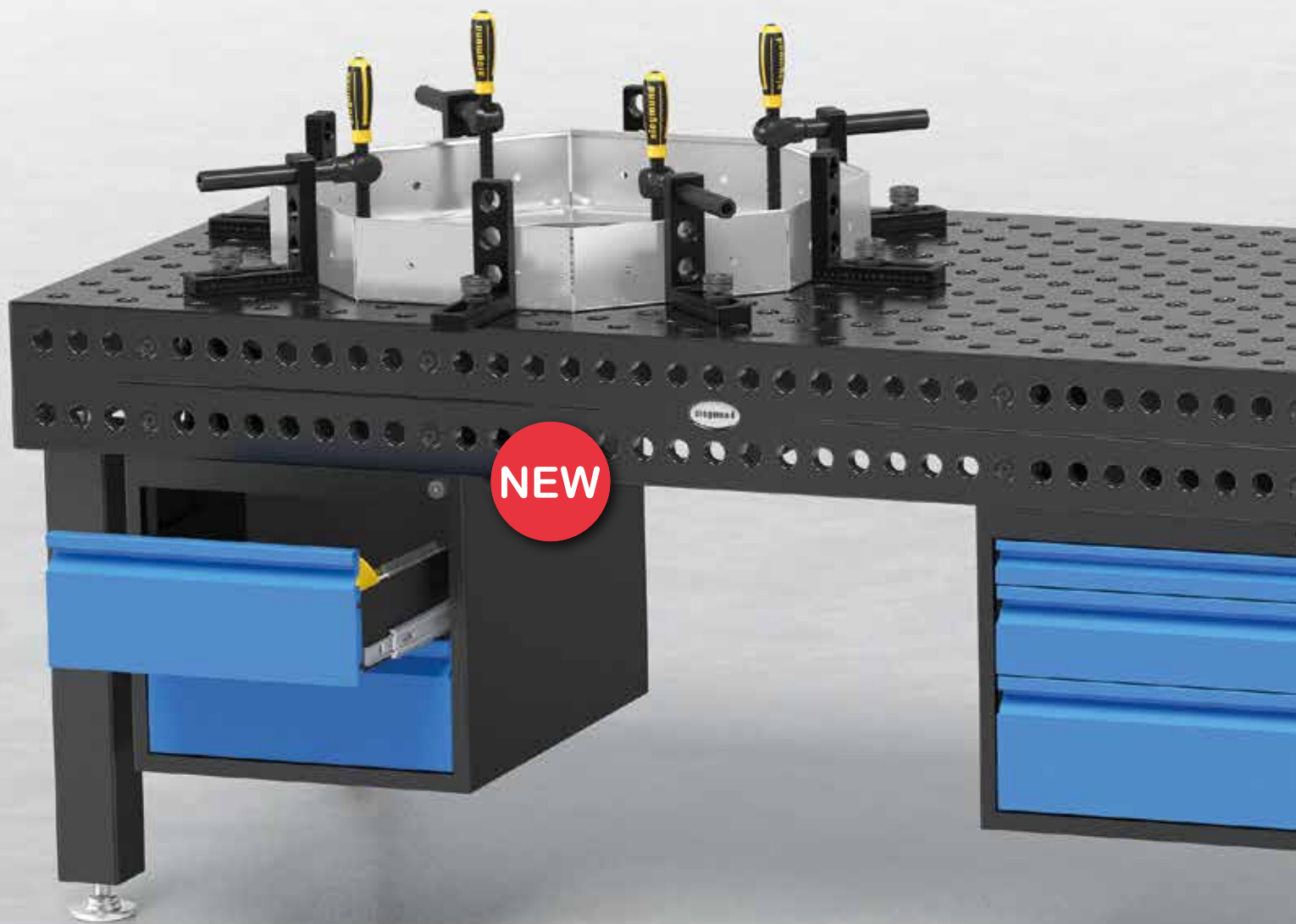

ZÁRÁSI KONCEPCIÓ

A központi zár az összes fiókot egyszerre reteszeli. Az ST Box két kulcs tartozik.

ELRENDEZÉS ÉS TÁRHELY

A Siegmund ST Box segítségével mindig megtalálja a szerszámokat. Hozzon létre tárolóhelyet és rendezettséget a hegesztőasztalnál.

JÓL VÉDETT

A teljesen zárt tok védi a fiókok tartalmát a szennyeződésektől és a hegesztési varratoktól.

NEW



JELLEMZŐK

- Hegesztőasztal ST Box méretei (hosszúság x szélesség x magasság): 630 x 510 x 420 mm
- Hegesztőasztal ST Box súlya fiókok nélkül: kb. 28,5 – 31,0 kg
- Minden rendszerben elérhető, Siegmund hegesztőasztalok és hornyos asztalok
- A zárat nem lehet utólag felszerelni



ALVÁZ

- Lakozott
- 360 mm-es hely a fiókok számára
- Terhelési kapacitás Sub Table Box: 100 kg



FIÓKOK

- Lakozott
- Terhelési kapacitás Fiók: 50 kg



RÖGZÍTÉS ÉS ÖSSZESZERELÉS

- A hegesztőasztal méretétől vagy a bordázattól függetlenül a ST Box minden Siegmund hegesztőasztalához csatlakoztatható
- Előre szerelt lesz



Részletes információk a termékekről a következő címen:

www.siegmund.com/F-stbox

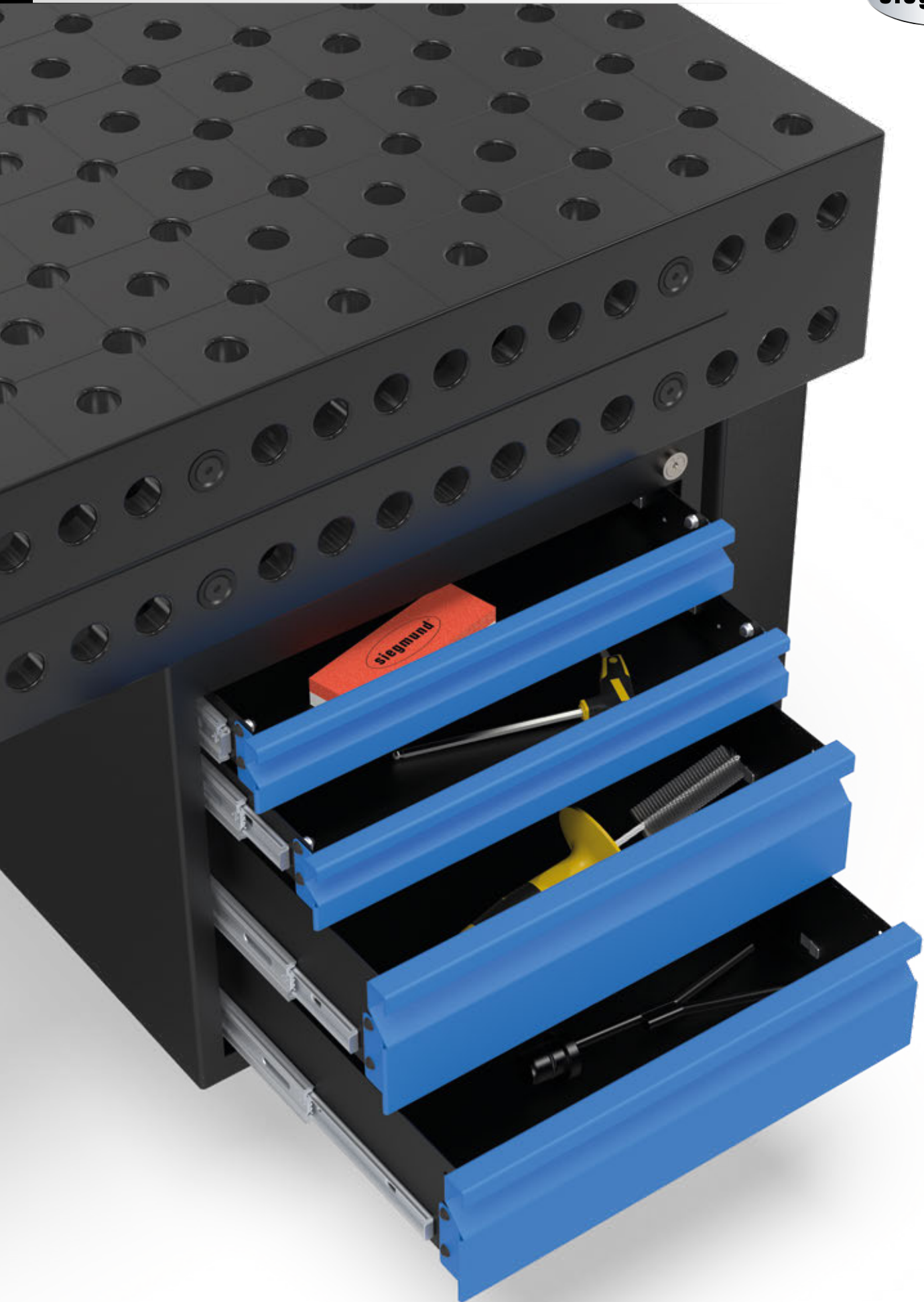

Részletes információk a termékekről a következő címen:
www.siegmund.com/F-stbox

System 16

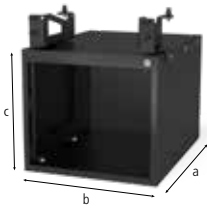

2-160990



2-160990.1



2-160990.2

2-160990	Sub Table Box zárható	294,00 € •
NEW	lakozott, Tárolóhely a hegesztőasztalnál, 360 mm-es hely a fiókok számára, Asztalméret 1,0 x 0,5 m: nem kompatibilis, zárható, tartalmaz két kulcsot	
Új: zárható	Hosszúság: (a) Szélesség: (b) Magasság: (c) TF: Súly:	
	630 mm 510 mm 420 mm 100 kg 28,50 kg	
2-160990.1	Sub Table Box zárható tartalmaz 2 fiókot (2x 004230)	416,00 € •
NEW %	lakozott, Tárolóhely a hegesztőasztalnál, Asztalméret 1,0 x 0,5 m: nem kompatibilis, zárható, tartalmaz két kulcsot	
Új: zárható	Hosszúság: (a) Szélesség: (b) Magasság: (c) TF: Súly:	
Akciós ár	630 mm 510 mm 420 mm 100 kg 42,50 kg	
2-160990.2	Sub Table Box zárható tartalmaz 3 fiókot (1x 004220, 1x 004225, 1x 004230)	457,00 € •
NEW %	lakozott, Tárolóhely a hegesztőasztalnál, Asztalméret 1,0 x 0,5 m: nem kompatibilis, zárható, tartalmaz két kulcsot	
Új: zárható	Hosszúság: (a) Szélesség: (b) Magasság: (c) TF: Súly:	
Akciós ár	630 mm 510 mm 420 mm 100 kg 47,50 kg	

TF=Terhelési kapacitás;

System 16 BASIC

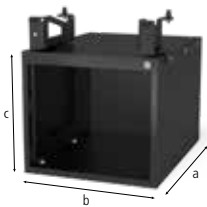

2-161990



2-161990.1



2-161990.2

2-161990	Sub Table Box zárható Basic asztalhoz	294,00 € •
NEW	lakozott, Tárolóhely a hegesztőasztalnál, 360 mm-es hely a fiókok számára, zárható, tartalmaz két kulcsot	
Új: zárható	Hosszúság: (a) Szélesség: (b) Magasság: (c) TF: Súly:	
	630 mm 510 mm 420 mm 100 kg 28,50 kg	
2-161990.1	Sub Table Box zárható Basic asztalhoz tartalmaz 2 fiókot (2x 004230)	416,00 € •
NEW %	lakozott, Tárolóhely a hegesztőasztalnál, zárható, tartalmaz két kulcsot	
Új: zárható	Hosszúság: (a) Szélesség: (b) Magasság: (c) TF: Súly:	
Akciós ár	630 mm 510 mm 420 mm 100 kg 42,50 kg	
2-161990.2	Sub Table Box zárható Basic asztalhoz tartalmaz 3 fiókot (1x 004220, 1x 004225, 1x 004230)	457,00 € •
NEW %	lakozott, Tárolóhely a hegesztőasztalnál, zárható, tartalmaz két kulcsot	
Új: zárható	Hosszúság: (a) Szélesség: (b) Magasság: (c) TF: Súly:	
Akciós ár	630 mm 510 mm 420 mm 100 kg 47,50 kg	

TF=Terhelési kapacitás;

System 22

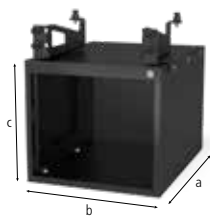

2-220990



2-220990.1



2-220990.2

2-220990	Sub Table Box zárható	294,00 € •
	lakozott, Tárolóhely a hegesztőasztalnál, 360 mm-es hely a fiókok számára, zárható, tartalmaz két kulcsot	
Új: zárható	Hosszúság: (a) Szélesség: (b) Magasság: (c) TF: Súly:	
	630 mm 510 mm 420 mm 100 kg 30,00 kg	
2-220990.1	Sub Table Box zárható tartalmaz 2 fiókot (2x 004230)	416,00 € •
	lakozott, Tárolóhely a hegesztőasztalnál, zárható, tartalmaz két kulcsot	
	Hosszúság: (a) Szélesség: (b) Magasság: (c) TF: Súly:	
Új: zárható Akción ár	630 mm 510 mm 420 mm 100 kg 44,00 kg	
2-220990.2	Sub Table Box zárható tartalmaz 3 fiókot (1x 004220, 1x 004225, 1x 004230)	457,00 € •
	lakozott, Tárolóhely a hegesztőasztalnál, zárható, tartalmaz két kulcsot	
	Hosszúság: (a) Szélesség: (b) Magasság: (c) TF: Súly:	
Új: zárható Akción ár	630 mm 510 mm 420 mm 100 kg 49,00 kg	

TF=Terhelési kapacitás;

System 28

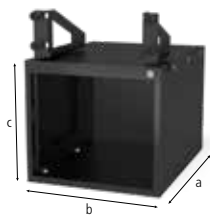

2-280990



2-280990.1



2-280990.2

2-280990	Sub Table Box zárható	294,00 € •
	lakozott, Tárolóhely a hegesztőasztalnál, 360 mm-es hely a fiókok számára, zárható, tartalmaz két kulcsot	
Új: zárható	Hosszúság: (a) Szélesség: (b) Magasság: (c) TF: Súly:	
	630 mm 510 mm 420 mm 100 kg 30,00 kg	
2-280990.1	Sub Table Box zárható tartalmaz 2 fiókot (2x 004230)	416,00 € •
	lakozott, Tárolóhely a hegesztőasztalnál, zárható, tartalmaz két kulcsot	
	Hosszúság: (a) Szélesség: (b) Magasság: (c) TF: Súly:	
Új: zárható Akción ár	630 mm 510 mm 420 mm 100 kg 44,00 kg	
2-280990.2	Sub Table Box zárható tartalmaz 3 fiókot (1x 004220, 1x 004225, 1x 004230)	457,00 € •
	lakozott, Tárolóhely a hegesztőasztalnál, zárható, tartalmaz két kulcsot	
	Hosszúság: (a) Szélesség: (b) Magasság: (c) TF: Súly:	
Új: zárható Akción ár	630 mm 510 mm 420 mm 100 kg 49,00 kg	

TF=Terhelési kapacitás;



Részletes információk a termékekről a következő címen:
www.siegmund.com/F-stbox

System 28 BASIC

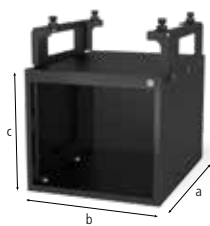

2-281990



2-281990.1



2-281990.2

2-281990	Sub Table Box zárható Basic asztalhoz	294,00 € •
NEW	lakozott, Tárolóhely a hegesztőasztalnál, 360 mm-es hely a fiókok számára, zárható, tartalmaz két kulcsot	
Új: zárható	Hosszúság: (a) Szélesség: (b) Magasság: (c) TF: Súly:	
	630 mm 510 mm 420 mm 100 kg 31,00 kg	
2-281990.1	Sub Table Box zárható Basic asztalhoz tartalmaz 2 fiókot (2x 004230)	416,00 € •
NEW %	lakozott, Tárolóhely a hegesztőasztalnál, zárható, tartalmaz két kulcsot	
Új: zárható	Hosszúság: (a) Szélesség: (b) Magasság: (c) TF: Súly:	
Akciós ár	630 mm 510 mm 420 mm 100 kg 45,00 kg	
2-281990.2	Sub Table Box zárható Basic asztalhoz tartalmaz 3 fiókot (1x 004220, 1x 004225, 1x 004230)	457,00 € •
NEW %	lakozott, Tárolóhely a hegesztőasztalnál, zárható, tartalmaz két kulcsot	
Új: zárható	Hosszúság: (a) Szélesség: (b) Magasság: (c) TF: Súly:	
Akciós ár	630 mm 510 mm 420 mm 100 kg 50,00 kg	

TF=Terhelési kapacitás;

System 28 | 22 | 16



2-004220



2-004225



2-004230

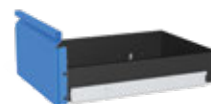

2-004235

2-004220	Bepattintható fiók mert Sub Table Box zárható	53,00 € •
NEW %	lakozott, bármikor frissíthető	
Akciós ár	Hosszúság: (a) Szélesség: (b) Magasság: (c) TF: Súly:	
Új választék	590 mm 400 mm 60 mm 50 kg 5,50 kg	
2-004225	Bepattintható fiók mert Sub Table Box zárható	58,00 € •
NEW %	lakozott, bármikor frissíthető	
Akciós ár	Hosszúság: (a) Szélesség: (b) Magasság: (c) TF: Súly:	
Új választék	590 mm 400 mm 120 mm 50 kg 6,50 kg	
2-004230	Bepattintható fiók mert Sub Table Box zárható	64,00 € •
NEW %	lakozott, bármikor frissíthető	
Akciós ár	Hosszúság: (a) Szélesség: (b) Magasság: (c) TF: Súly:	
Új választék	590 mm 400 mm 180 mm 50 kg 7,00 kg	
2-004235	Bepattintható fiók mert Sub Table Box zárható	70,00 € •
NEW %	lakozott, bármikor frissíthető	
Akciós ár	Hosszúság: (a) Szélesség: (b) Magasság: (c) TF: Súly:	
Új választék	590 mm 400 mm 240 mm 50 kg 7,50 kg	

TF=Terhelési kapacitás;

Professional Extreme 8.7 frissítés

ÚJ ASZTALI OLDALSÓ PANEL A 16 ÉS A 28 RENDSZERHEZ



További rögzítési lehetőségek az asztal oldalán!

2021 tavaszra megtörténik a Professional Extreme 8.7 termékcsalád átváltása egy új, átlós rácsos asztalra oldalsó panellel (díjmenetesen). Egyes asztalméreteknél a változás már 2020.12.01-én életbe lép.

Ha a frissítést egy adott méret átváltása előtt kéri, akkor felár ellenében vehető igénybe.



Részletes információk a termékekről a következő címen:
www.siegmund.com/F-tables

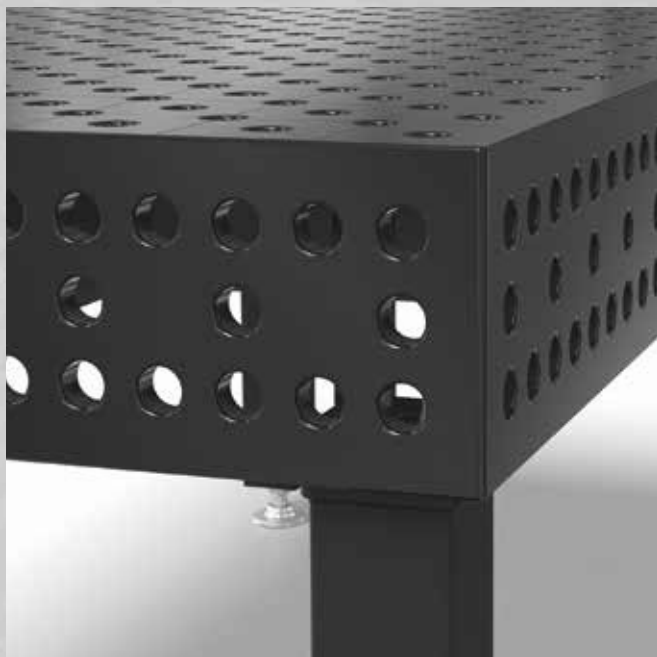

new
DESIGN

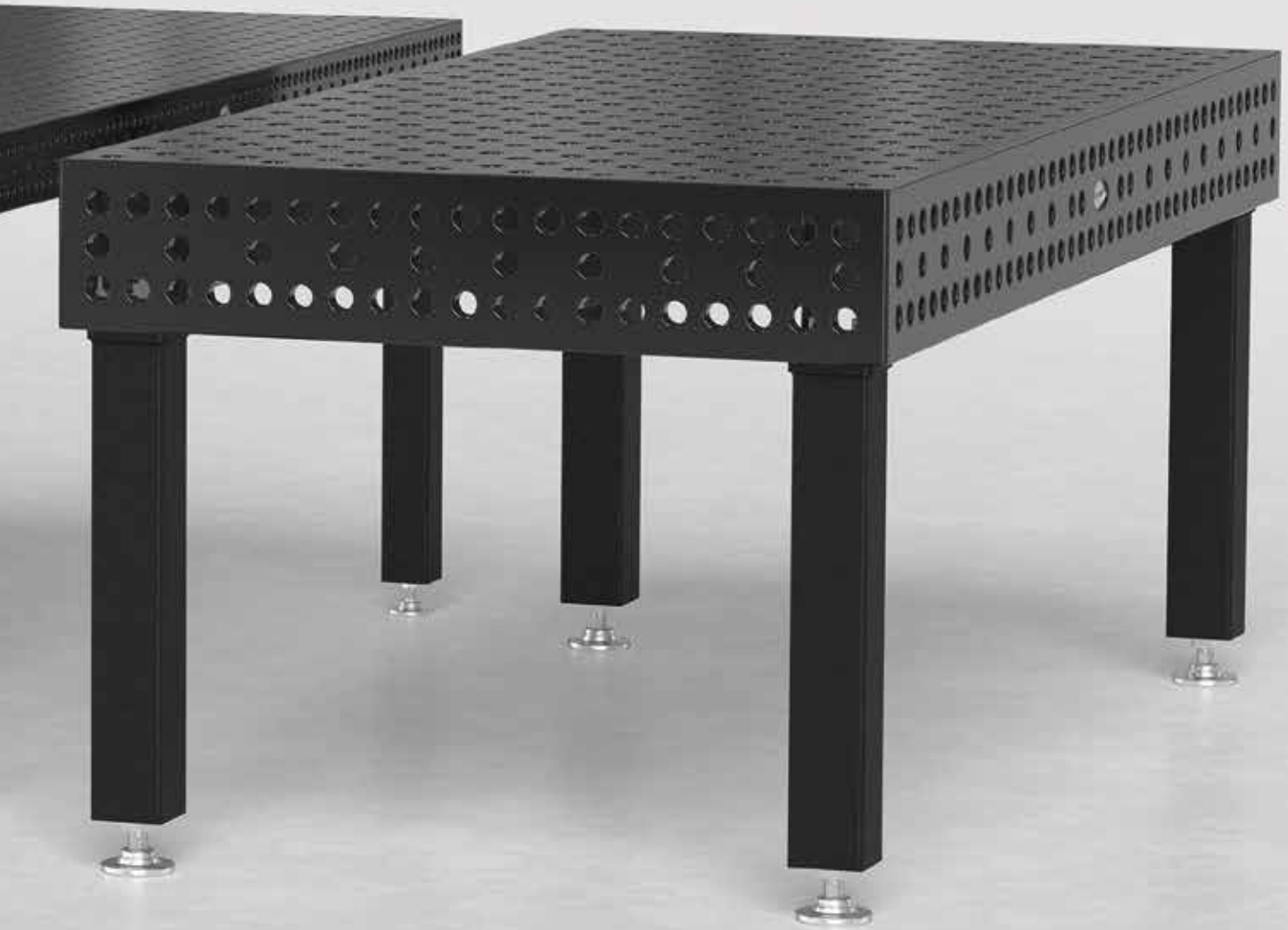

Az asztal oldalára diagonális osztás felár ellenében rendelhető

System 16

Hegesztőasztalok Professional Extreme 8.7 – 50x50 mm-es rács

1,0 x 0,5 m / 1,0 x 1,0 m / 1,2 x 0,8 m 1,2 x 1,2 m / 1,5 x 1,0 m / 1,5 x 1,5 m:	110 € 4-160000.X7D
2,0 x 1,0 m / 2,0 x 1,2 m 2,4 x 1,2 m / 3,0 x 1,5 m:	165 € 4-160001.X7D
4,0 x 2,0 m:	220 € 4-160002.X7D

System 28

Hegesztőasztalok Professional Extreme 8.7 – Diagonális ráccsal

1,0 x 1,0 m / 1,2 x 0,8 m / 1,2 x 1,2 m 1,5 x 1,0 m / 1,5 x 1,5 m:	110 € 4-280000.X7D
2,0 x 1,0 m / 2,0 x 1,2 m / 2,0 x 2,0 m 2,4 x 1,2 m / 3,0 x 1,5 m:	165 € 4-280001.X7D
4,0 x 2,0 m:	220 € 4-280002.X7D

A hegesztőasztalok hosszú élettartama és magas keménysége az alapanyagnál kezdődik.

Siegmund hegesztőasztal mellett dönt Ön pénzt takarít meg. Köszönhető a kiváló minőségű hegesztőasztalnak, amely segít abban, hogy munkáját lényegesen nagyobb pontossággal és alacsonyabb hibaarányal végezze.



PROFESSIONAL 750¹
plazmanitridálás nélkül

PROFESSIONAL 750²
plazma nitridálással

Keménység Vickers-ben	Alap keménység kb. 165 – 220 Vickers	Alap keménység kb. 165 – 220 Vickers Felület keménysége kb. 450 – 750 Vickers
Anyaga	 Különleges alapanyag S355J2+N	 BAR-bevonat Vas nitrid Átmeneti régió Különleges alapanyag S355J2+N Átmeneti régió Vas nitrid BAR-bevonat
Alap keménység	★ ★	★ ★
Felület keménysége	★ ★	★ ★ ★ ★ ★ ★
Ütésállóság	★ ★	★ ★ ★
Karcállóság	★ ★	★ ★ ★ ★
Hegesztési reves elleni védelem	★	★ ★ ★ ★ ★ ★
Korrozióállóság	★	★ ★ ★ ★ ★ ★
Terelés	★ ★ ★	★ ★ ★ ★
Egyenletesség új állapotban	★ ★ ★ ★ ★ ★ ★	★ ★ ★ ★ ★ ★ ★
Egyenletesség fentartása intenzív használat alatt	★	★ ★ ★
Élettartam magas használat	★ ★	★ ★ ★ ★ ★

Különböző anyagok összehasonításával és kiértékelésünkkel szeretnénk Önnek segíteni a megfelelő hegesztőasztal kiválasztásához.

¹Minden 28-as rendszerű Basic asztalra vonatkozik.

²Minden 16-as rendszerű Basic asztalra vonatkozik.

Keménység összehasonlítása: Felületi keménység

Plazma nitridálást követő BAR-bevonat véd a karcolódástól, korróziótól és a hegesztési reves-től.

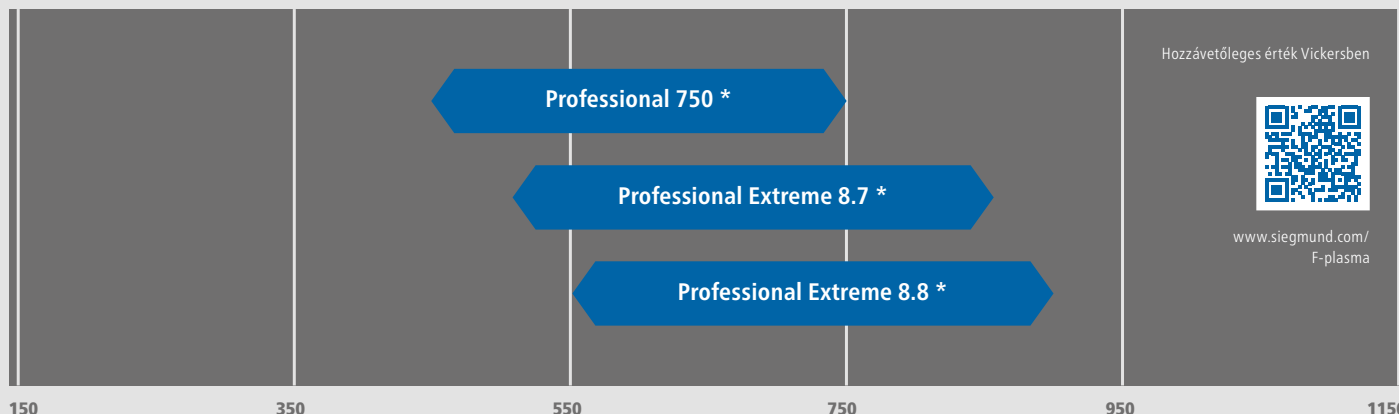

Hozzávetőleges érték Vickersben



www.siegmund.com/
F-plazma



Mi sikertermékünk Professional Extreme 8.7 és 8.8:
Rendkívüli keménység és hosszú élettartam



Keménység teszt –
Professional Extreme:
[www.siegmund.com/
F-hardness](http://www.siegmund.com/F-hardness)

PROFESSIONAL EXTREME 8.7
plazma nitridálással

Alap keménység kb. 280 – 340 Vickers
Felület keménysége kb. 450 – 850 Vickers

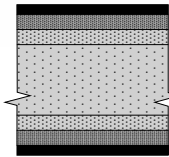

BAR-bevonat
Vas nitrid
Átmeneti régió
Át-edzett szerszámacél a mi
speciális ötvözetünk Siegmund X8.7
Átmeneti régió
Vas nitrid
BAR-bevonat

PROFESSIONAL EXTREME 8.8
plazma nitridálással

Alap keménység kb. 360 – 420 Vickers
Felület keménysége kb. 500 – 900 Vickers

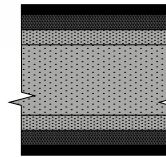

BAR-bevonat
Vas nitrid
Átmeneti régió
Át-edzett szerszámacél a mi
speciális ötvözetünk Siegmund X8.8
Átmeneti régió
Vas nitrid
BAR-bevonat

★ ★ ★ ★ ★ ★

★ ★ ★ ★ ★ ★ ★ ★

★ ★ ★ ★ ★ ★ ★

★ ★ ★ ★ ★ ★

★ ★ ★ ★ ★ ★ ★

★ ★ ★ ★ ★ ★

★ ★ ★ ★ ★ ★

★ ★ ★ ★ ★ ★ ★

★ ★ ★ ★ ★

★ ★ ★ ★ ★ ★

★ ★ ★ ★ ★ ★ ★ ★

★ ★ ★ ★ ★ ★ ★ ★ ★ ★

★ ★ ★ ★ ★ ★ ★ ★ ★ ★

★ ★ ★ ★ ★ ★ ★ ★

★ ★ ★ ★ ★ ★ ★

★ ★ ★ ★ ★ ★ ★

★ ★ ★ ★ ★ ★ ★

★ ★ ★ ★ ★ ★ ★

★ ★ ★ ★ ★ ★ ★

★ ★ ★ ★ ★ ★ ★

★ Elmúlt évek tulajdonság javulását mutatja.

Professional Extreme 8.7 és 8.8 oldalfelülete speciális alapanyagból készül S355J2+N, tartalmazza a plazma-nitridálást és a BAR bevonatot.

Keménység összehasonlítása: Alap keménység

A nagy alapanyag keménysége a lényeges keménység, ez teszi lehetővé a nagy ütésállóságot és a hosszú élettartamot a hegesztőasztalra.

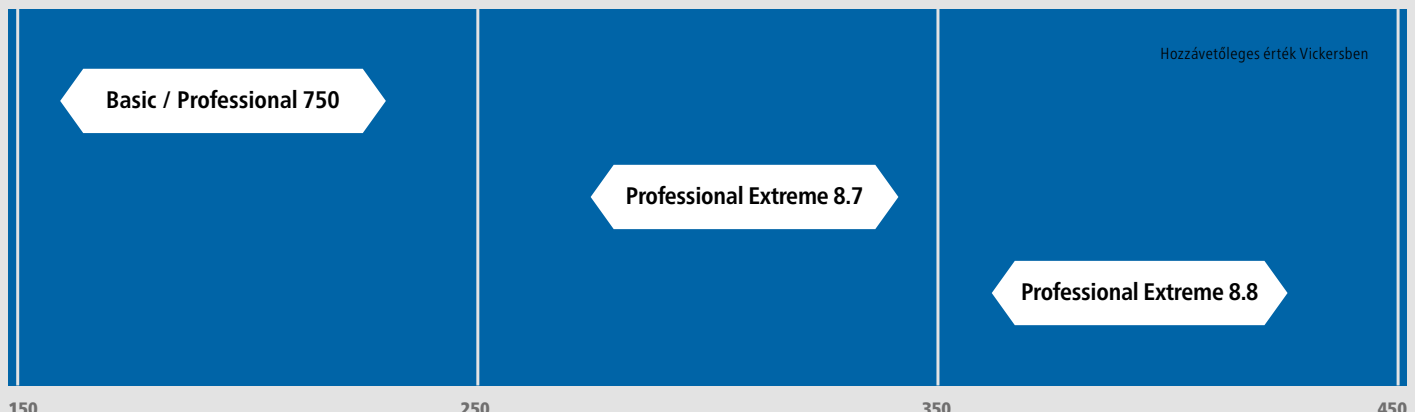

Hozzávetőleges érték Vickersben

150

250

350

450

A megfelelő munkahely alapja minden egyes alkalmazáshoz – a Siegmund rendszerek áttekintése



System 16

Az egyszerű alkalmazásokhoz kis tömegű, max. kb. 1.000 kg lábankénti terheléshez, szabványos felszereléssel, a 16-os rendszert ajánljuk. Az 50 mm-es furattávolságnak köszönhetően könnyedén rögzítheti a kisebb alkatrészeket is.



System 22

Egyre több ügyfél választja a 22-es rendszert. Stabilabb, mint a 16-os rendszer és könnyebb, mint a 28 rendszer.



System 28

Ha különböző vagy főként nagy projekteket kíván megvalósítani, akkor a 28 rendszer ideális. Itt a lábak alából kb. 2.000 kg-ig terhelhetőek. A tartozékokkal szilárd rögzítést készíthet, amelyek még nagy, nehéz alkalmazásoknál is megállják a helyüket.

System 16

FILIGRÁN ALKALMAZÁSOK



ANYAGOK

Anyag vastagság kb. 11,5 – 13 mm

PROFESSIONAL 750

Magas minőségű acél S355J2+N, plazma nitridált és BAR bevonattal

PROFESSIONAL EXTREME 8.7

Edzett szerszámacél X8.7, plazma nitridált és BAR bevonattal



FURAT Ø 16 mm

1. Furatok az asztal felületén 50x50 mm osztással
2. Furatok 2 mm-es rádiusszal
3. Az asztal szélein és sarkain 3 / 6 mm rádiusz
4. Asztal oldalának magassága 100 mm
Furattávolság az asztal oldalán 25 mm
5. A felületen skálával ellátva
6. Bordázattal erősített kivitel

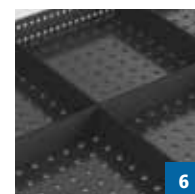
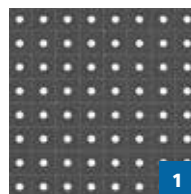
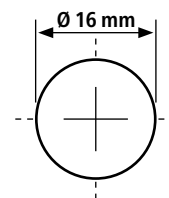

» A Siegmund szofisztikált moduláris rendszerének köszönhetően minden rendszer összekötő elemekkel csatlakoztatható.

System 22

SOKKAL STABILABB MINT A S16 RENDSZER,
ÉS OLCSÓBB MINT S28 RENDSZER



ANYAG

Anyag vastagság kb. 17 – 19 mm

PROFESSIONAL 750

Magas minőségű acél S355J2+N,
plazma nitridált és BAR bevonattal



FURAT Ø 22 mm

1. Furatok az asztal felületén diagonális osztással vagy 100x100 mm osztással
2. Furatok 2,5 mm-es rádiusszal
3. Az asztal szélein és sarkain 3 / 6 mm rádiusz
4. Asztal oldalának magassága 150 mm
Furattávolság az asztal oldalán 50 mm
5. A felületen skálával ellátva
6. Bordázattal erősített kivitel

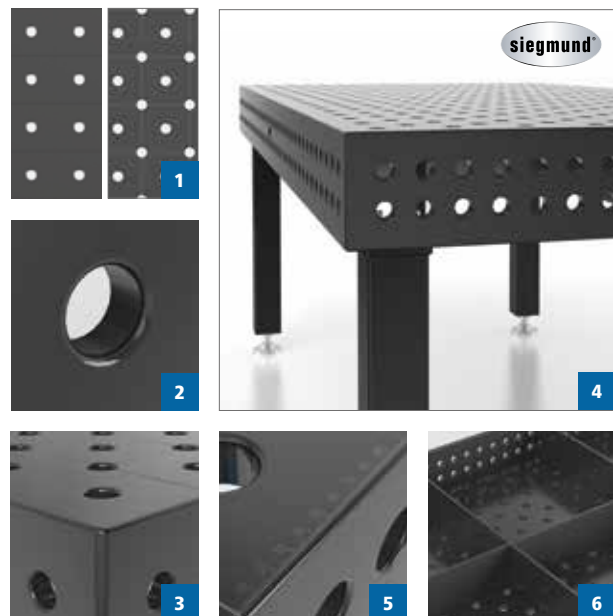
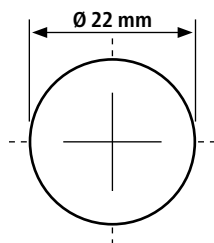

System 28

NAGY TEHERBÍRÁSÚ ALKALMAZÁSOK



ANYAGOK

Anyag vastagság kb. 24,5 – 27 mm

PROFESSIONAL 750

Magas minőségű acél S355J2+N,
plazma nitridált és BAR bevonattal

PROFESSIONAL EXTREME 8.7 / 8.8

Edzett szerszámacél X8.7 / X8.8,
plazma nitridált és BAR bevonattal



FURAT Ø 28 mm

1. Furatok az asztal felületén diagonális osztással vagy 100x100 mm osztással
2. Furatok 3 mm-es rádiusszal
3. Az asztal szélein és sarkain 3 / 6 mm rádiusz
4. Asztal oldalának magassága 200 mm
Furattávolság az asztal oldalán 50 mm
5. A felületen skálával ellátva
6. Bordázattal erősített kivitel

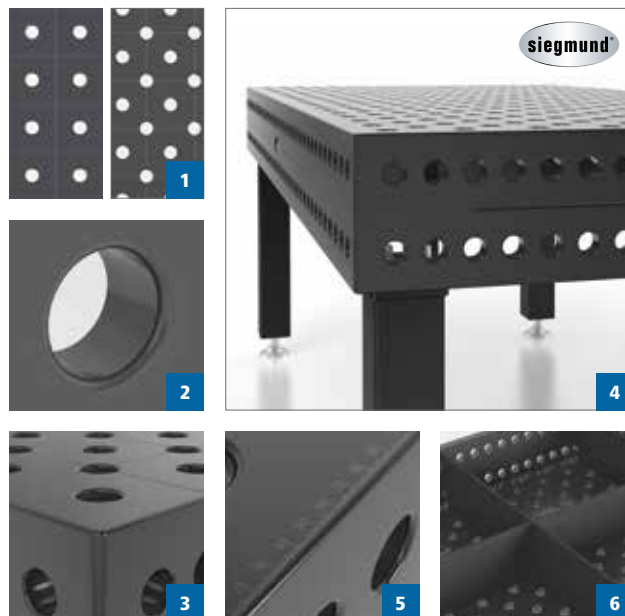
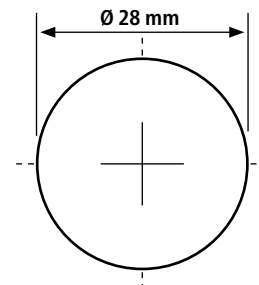

System 16 BASIC

GAZDASÁGOS MEGOLDÁS



ANYAG

Anyag vastagság kb. 11,5 – 13 mm

BASIC

Magas minőségű acél S355J2+N,
plazma nitridált és BAR bevonattal



FURAT Ø 16 mm

1. Furatok az asztal felületén
50x50 mm osztással
2. Furatok 2 mm-es rádiusszal
3. Az asztal széléin és sarkain 3 / 6 mm rádiusz
4. Asztal oldalának magassága 50 mm
5. Furattávolság az asztal oldalán 50 mm
6. Bordázattal erősített kivitel

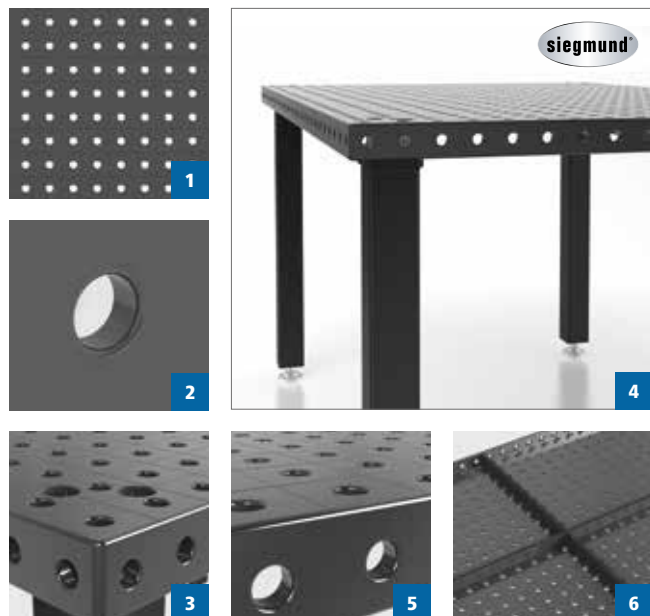
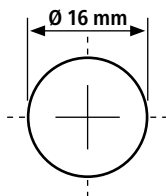

System 28 BASIC

GAZDASÁGOS MEGOLDÁS



ANYAG

Az asztal anyagvastagsága kb. 24,5 – 27 mm

BASIC

Magas minőségű acél S355J2+N,
Plazmanitridálás nélkül



FURAT Ø 28 mm

1. Furatok az asztal felületén
100x100 mm osztással
2. Furatok 3 mm-es rádiusszal
3. Az asztal széléin és sarkain 3 / 6 mm rádiusz
4. Oldalfelület nélkül
5. 8x45° lesarkítás asztal összeszereléshez
6. M12-es menet az asztal mind
a 4 oldalán 200 mm-enként

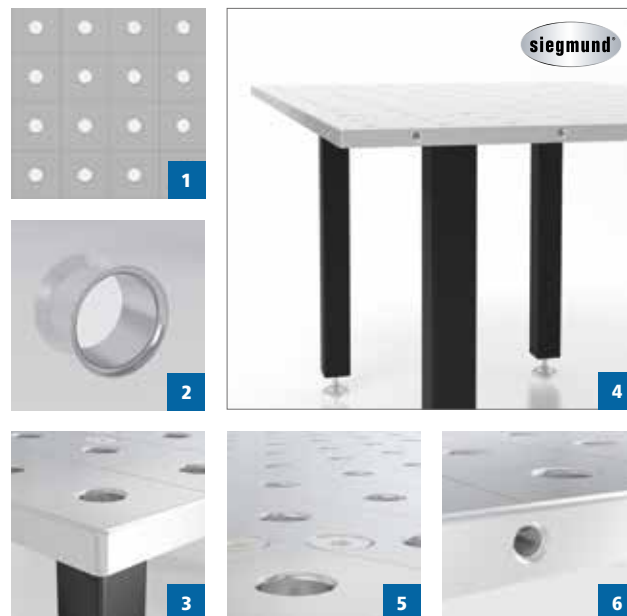
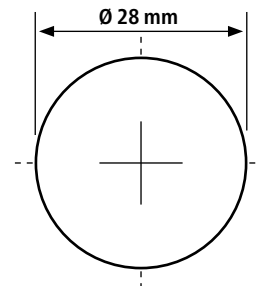

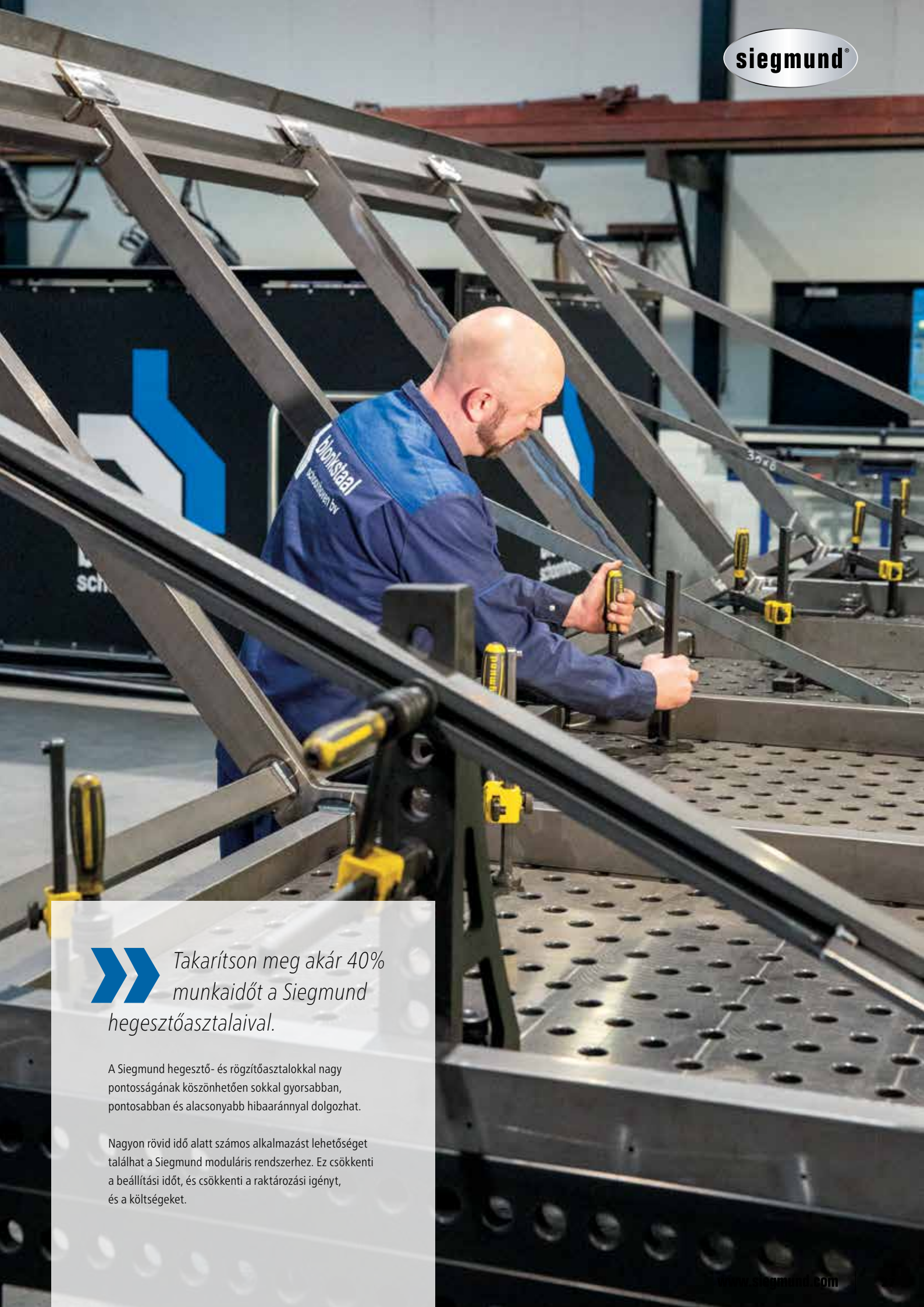

Takarítson meg akár 40% munkaidőt a Siegmund hegesztőasztalaival.

A Siegmund hegesztő- és rögzítőasztalokkal nagy pontosságának köszönhetően sokkal gyorsabban, pontosabban és alacsonyabb hibaarányal dolgozhat.

Nagyon rövid idő alatt számos alkalmazást lehetőséget találhat a Siegmund moduláris rendszerhez. Ez csökkenti a beállítási időt, és csökkenti a raktározási igényt, és a költségeket.

System 16 BASIC

Összes asztal ára csökkent a fő katalógushoz képest.

HEGESZTŐ-ASZTALOK	BASIC	
Asztalméret	50x50 mm-es rács Plazma nitridálással ¹	
1,0 x 1,0 m 4 Lábak kb. 183 kg	1.128 € 4-161010.P ●	
1,2 x 0,8 m 4 Lábak kb. 173 kg	1.128 € 4-161025.P ●	
1,2 x 1,2 m 4 Lábak kb. 242 kg	1.467 € 4-161015.P ●	
1,5 x 1,0 m 4 Lábak kb. 244 kg	1.581 € 4-161035.P ●	

Ajánlott maximális statikai össz súly: 4 lábnál 1.000 kg egyenletes teherelosztás esetén. (adatok basic lábra vonatkoznak)

● = Termék raktáron van
○ = Termék rendelés után kerül legyártásra

ASZTALLÁBAK



Cikkszám	161856	4-160877.XX	4-161855.XX ²	4-160879.XX ²	4-160874.XX
Kapacitás lábanként	1.000 kg	1.000 kg	200 kg	200 kg	1.000 kg
Láb magasság	815 mm	550 – 950 mm	815 mm	600 – 900 mm	815 mm
Asztalmagasság	850 mm	600 – 1.000 mm	850 mm	650 – 950 mm	850 mm
Finom beállítás	50 mm	40 mm	15 mm	15 mm	50 mm
Felár asztallábhoz	tartalmazza	51 € ●	56 € ●	83 € ●	57 € ●

² Megjegyzés: A görgő nem megengedett a 1,2 x 0,8m-es asztalokhoz a dőlés veszélye miatt.

KÉSZLETEK

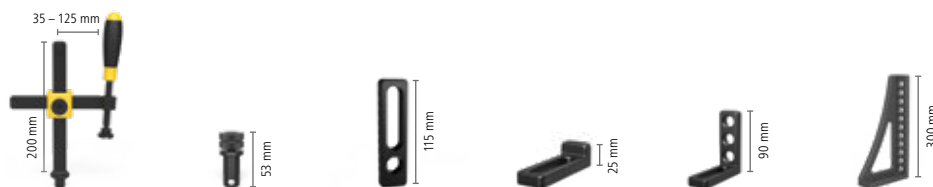

	Szorító	Csavar	Végállító	Derékszög	Derékszög	Derékszög	
Anyag	polírozott / nitridált	polírozott	nitridált	nitridált	nitridált	nitridált	
Cikkszám	160610	160511	160420.N	160108.N	160110.N	160162.N	
Basic készlettel 1: 4-161200	4 x	12 x	8 x	4 x	2 x		789 € ●
Basic készlettel 2: 4-161300	8 x	16 x	10 x	4 x	4 x	2 x	1.308 € ●

KÖVESSEN MINKET

Új termékek, rendezvények vagy különleges ajánlatok – kövessen minket és maradjon naprakész.

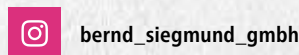
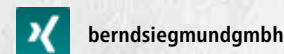
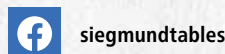
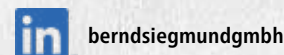
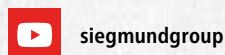

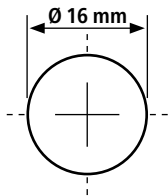

Furat Ø 16 mm
 Furatok az asztal felületén 50x50 mm osztással
 Furattávolság az asztal oldalán 50 mm
 Anyag vastagság kb. 11,5 – 13 mm



Kompatibilis

Minden Siegmund 16-as rendszerű elem kompatibilis a Basic 16 rendszerrel.

¹Plazma nitridálással

Jól véd a rozsdá, karcok és a hegesztési reve ellen.

TARTOZÉK KÉSZLET 163999

(Grátisz minden készlethez)

160402.N Excentrikus végállító
 160852 Hatszögkulcs
 160820 Kefe
 000942 Csiszolókő
 000911 Tisztító - Basic
 000921 Tapadásmesztető folyadék
 160920 Hegesztőpisztoly tartó



Érték: 96 €

SIEGMUND FŐ KATALÓGUS

A nagy termékcsalád teljes körű áttekintéséhez a 768 oldalas Termék- és Alkalmazáskatalógusunkat olvashatja. Katalógusunk 32 nyelven érhető el.



System 16 BASIC

Különleges kedvezmény

BASIC

1200 x 1200 x 50 mm

magas minőségű acél S355J2+N,
 tartalmazza a plazma nitridálást és a BAR-bevonatot, Furatok 50x50 mm-es rács

HEGESZTŐASZTAL TARTOZÉKAIVAL:

3.020 €

Ahelyett 3.361 €

4-168615.P



1x 161990.1



6x 160610



12x 160511



4x 160410.N



4x 160420.N



4x 160110.N



2x 160162.N



1x 163999

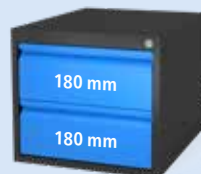

1x Sub Table Box

mert System 16 Basic:
 zárható, ST Box 2 fiókkal és megfelelő rögzítéssel.

416 €

Cikkszám 2-161990.1

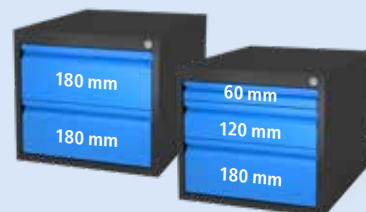

Különleges kedvezmény:

2x Sub Table Box

mert System 16 Basic:
 zárható, 2x ST Box fiókokkal és megfelelő rögzítéssel, különleges áron.

681 €

Cikkszám 2-161990.2.1



Állítsa össze a saját Siegmund ST Box-át.

www.siegmund.com/F-stbox

System 16

Összes asztal ára csökkent a fő katalógushoz képest.

HEGESZTŐASZTALOK	PROFESSIONAL 750		PROFESSIONAL EXTREME 8.7
	50x50 mm-es rács Plazmanitridálás nélkül ¹	50x50 mm-es rács Plazma nitridálással ²	50x50 mm-es rács Plazma nitridálással ²
1,0 x 0,5 m 4 Lábak kb. 128 kg	956 € 4-160005 ○	1.044 € ● 4-160005.P	1.164 € ● 4-160005.X7
1,0 x 1,0 m 4 Lábak kb. 193 kg	1.291 € 4-160010 ○	1.398 € ● 4-160010.P	1.513 € ● 4-160010.X7
1,2 x 0,8 m 4 Lábak kb. 195 kg	1.291 € 4-160025 ○	1.398 € ● 4-160025.P	1.629 € ● 4-160025.X7
1,2 x 1,2 m 4 Lábak kb. 261 kg	1.559 € 4-160015 ○	1.741 € ● 4-160015.P	1.979 € ● 4-160015.X7
1,5 x 1,0 m 4 Lábak kb. 281 kg	1.681 € 4-160035 ○	1.844 € ● 4-160035.P	2.075 € ● 4-160035.X7
1,5 x 1,5 m 4 Lábak kb. 397 kg	2.256 € 4-160050 ○	2.476 € ● 4-160050.P	2.737 € ● 4-160050.X7
2,0 x 1,0 m 4 Lábak kb. 354 kg	2.175 € 4-160020 ○	2.476 € ● 4-160020.P	2.737 € ● 4-160020.X7
2,0 x 1,2 m 4 Lábak kb. 415 kg	2.632 € 4-160060 ○	2.939 € ● 4-160060.P	3.298 € ● 4-160060.X7
2,4 x 1,2 m 6 Lábak kb. 503 kg	3.056 € 4-160030 ○	3.377 € ● 4-160030.P	3.849 € ● 4-160030.X7
3,0 x 1,5 m 6 Lábak kb. 758 kg	3.797 € 4-160040 ○	4.237 € ● 4-160040.P	4.667 € ● 4-160040.X7
3,0 x 1,5 m * 8 Lábak kb. 795 kg	4.509 € 4-160050.2 ○	4.949 € ● 4-160050.P.2	5.475 € ● 4-160050.X7.2
4,0 x 2,0 m 8 Lábak kb. 1.297 kg			7.662 € ● 4-160055.X7

Ajánlott maximális statikai összszűrés: 4 lábnál 2.000 kg egyenletes tehereloszlás esetén. (adatok basic lábra vonatkoznak)

* Két asztalból áll: 1,5 x 1,5 m tartalmazza a 6 csatlakozócsavart.

● = Termék raktáron van

○ = Termék rendelés után kerül legyártásra

ASZTALLÁBAK



Cikkszám	160858.X	160857.X ³	4-160877.XX	4-160876.XX ⁴	4-160879.XX ⁴	4-160875.XX
Kapacitás lábanként	1.000 kg	1.000 kg	1.000 kg	200 kg	200 kg	1.000 kg
Láb magasság	750 mm	850 mm	550 – 950 mm	750 mm	600 – 900 mm	750 mm
Asztal magasság	850 mm	950 mm	650 – 1.050 mm	850 mm	700 – 1.000 mm	850 mm
Finom beállítás	40 mm	40 mm	40 mm	15 mm	15 mm	50 mm
Felár asztallábhoz	tartalmazza	---	51 € ●	56 € ●	83 € ●	57 € ●

³ Standard felszereltség alternatív magasság: Cserélhető felár nélkül.

⁴ Görgők használata: Nem ajánlott 6 vagy 8 lábbal rendelkező hegesztőasztalokhoz. Borulásvészély miatt nem ajánlott 1,0 x 0,5 m és 1,2 x 0,8 m asztaloknál sem.

KÉSZLETEK

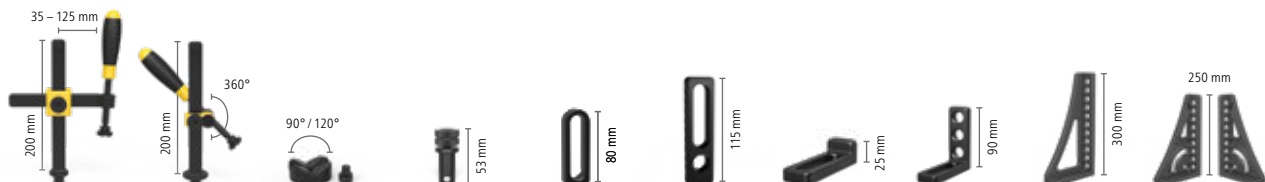

Anyag	polírozott / nitridált	polírozott	nitridált	polírozott	nitridált	nitridált	nitridált	nitridált	nitridált	nitridált
Cikkszám	160610	160630	160645.1.N	160511	160410.N	160420.N	160108.N	160110.N	160162.N	160161+63.N
Készlet 1: 4-163100	4 x			12 x		4 x	4 x	4 x		
Készlet 2: 4-163200	6 x	2 x	4 x	18 x	4 x	6 x	6 x	6 x	2 x	
Készlet 3: 4-163300	8 x	4 x	4 x	24 x	4 x	8 x	8 x	8 x	2 x	
Készlet 4: 4-163400	10 x	4 x	8 x	30 x	8 x	10 x	10 x	10 x	4 x	1 x + 1 x
Készlet 5: 4-163500	12 x	6 x	8 x	36 x	8 x	12 x	12 x	12 x	4 x	1 x + 1 x

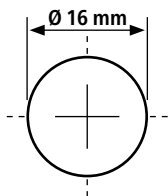

Furat Ø 16 mm
 Furatok az asztal felületén 50x50 mm osztással
 Furattávolság az asztal oldalán 25 mm
 Anyag vastagság kb. 11,5 – 13 mm



¹Plazmanitridálás nélkül

Nincs védve a rozsda, karcok és hegesztési reze letapadása ellen. Tapadásmentesítő spray használata javasolt a hegesztési reze letapadása ellen.

Az alapanyag keménység kisebb mértéke miatt a Professional 750 es asztalok gyorsabban használódnak el.

²Plazma nitridálással

Jól véd a rozsda, karcok és a hegesztési reze ellen.

TARTOZÉK KÉSZLET 163999

(Grátis minden készlethez)

- 160402.N Excentrikus végállító
- 160852 Hatszögkulcs
- 160820 Kefe
- 000942 Csiszolókő
- 000911 Tisztító - Basic
- 000921 Tapadásmentesítő folyadék
- 160920 Hegesztőpisztoly tartó



Érték: 96 €

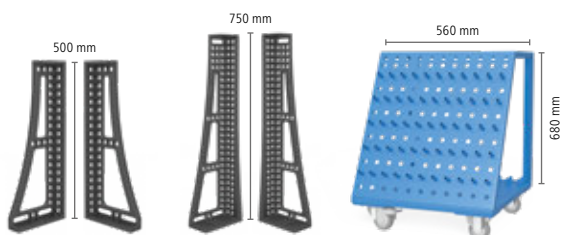

Derékszög

Derékszög

Szerszámkocsi

nitridált

nitridált

160134+36.N

160146+48.N

160910

964 €

1.722 €

1 x + 1 x 2.531 €

1 x + 1 x 1 x 3.827 €

1 x + 1 x 1 x + 1 x 5.057 €

System 16

Különleges kedvezmény

PROFESSIONAL EXTREME 8.7

2000 x 1200 x 100 mm

Átédzett szerszámacél speciális Siegmund X8.7 ötvözetrel, tartalmazza a plazma nitridálást és a BAR-bevonatot, Furatok 50x50 mm-es rács

HEGESZTŐASZTAL TARTOZÉKAIVAL:

5.495 €

Ahelyett 6.425 €

4-168360.X7

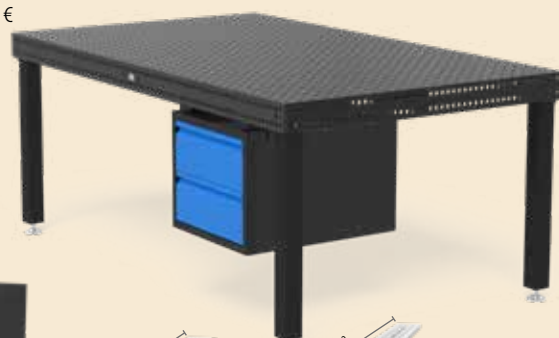

1x 160990.1

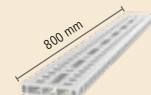

2x AR16014080.VL

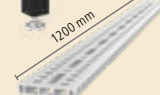

2x AR16014120.VL



8x 160513



4x AP160602.X7



4x 160610



4x 160604



4x 160645.1.N



16x 160511



6x 160410.N



6x 160110.N



2x 160164.N



4x 160824



1x 163999

Fenntartjuk a jogot, hogy már az új oldalpanellel rendelkező asztalt szállítsuk.

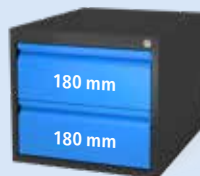

1x Sub Table Box

mert System 16:

zárható, ST Box 2 fiókkal és megfelelő rögzítéssel.

416 €

Cikkszám 2-160990.1

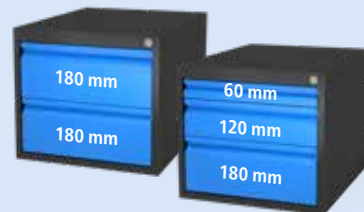

Különleges kedvezmény:

2x Sub Table Box

mert System 16:

zárható, 2x ST Box fiókkal és megfelelő rögzítéssel, különleges áron.

681 €

Cikkszám 2-160990.2.1



Állítsa össze a saját Siegmund ST Box-át.

www.siegmund.com/F-stbox

System 22

Összes asztal ára csökkent a fő katalógushoz képest.

HEGESZTŐASZTALOK	PROFESSIONAL 750	
	100x100 mm-es rács Plazma nitridálással ¹	Diagonális ráccsal Plazma nitridálással ¹
Asztalméret		
1,0 x 1,0 m 4 Lábak kb. 301 kg	1.423 € 4-220010.P ●	1.581 € 4-220010.PD ●
1,2 x 0,8 m 4 Lábak kb. 295 kg	1.423 € 4-220025.P ●	1.581 € 4-220025.PD ●
1,2 x 1,2 m 4 Lábak kb. 395 kg	1.830 € 4-220015.P ●	2.034 € 4-220015.PD ●
1,5 x 1,0 m 4 Lábak kb. 420 kg	1.830 € 4-220035.P ●	2.034 € 4-220035.PD ●
1,5 x 1,5 m 4 Lábak kb. 585 kg	2.596 € 4-220050.P ●	2.883 € 4-220050.PD ●
2,0 x 1,0 m 4 Lábak kb. 529 kg	2.318 € 4-220020.P ●	2.575 € 4-220020.PD ●
2,0 x 2,0 m 4 Lábak kb. 951 kg	4.074 € 4-220045.P ●	4.527 € 4-220045.PD ●
2,4 x 1,2 m 6 Lábak kb. 739 kg	2.952 € 4-220030.P ●	3.280 € 4-220030.PD ●
3,0 x 1,5 m 6 Lábak kb. 1.097 kg	4.296 € 4-220040.P ●	4.772 € 4-220040.PD ●
4,0 x 2,0 m 8 Lábak kb. 1.851 kg	7.134 € 4-220055.P ●	7.926 € 4-220055.PD ●

Ajánlott maximális statikai összszűly: 4 lábnál 3.000 kg egyenletes tehereloszlás esetén. (adatok basic lábra vonatkoznak)

● = Termék raktáron van
○ = Termék rendelés után kerül legyártásra

ASZTALLÁBAK

Cikkszám	220858	220857.X ²	4-220878.XX	4-220877.XX	4-220866.XX ³	4-220879.XX ³	4-220874.XX
Kapacitás lábanként	1.000 kg	1.000 kg	1.000 kg	1.000 kg	800 kg	800 kg	1.000 kg
Láb magasság	700 mm	800 mm	500 – 800 mm	550 – 900 mm	700 mm	600 – 850 mm	700 mm
Asztalmagasság	850 mm	950 mm	650 – 950 mm	700 – 1.050 mm	850 mm	750 – 1000 mm	850 mm
Finom beállítás	50 mm	50 mm	50 mm	50 mm	20 mm	20 mm	50 mm
Felár asztallábhöz	tartalmazza	---	61 € ●	61 € ●	81 € ●	98 € ●	57 € ●

² Standard felszereltség alternatív magasság: Cserélhető felár nélkül.

³ Görgők használata: Nem ajánlott 6 lábbal rendelkező hegesztőasztalokhoz.

KÉSZLETEK

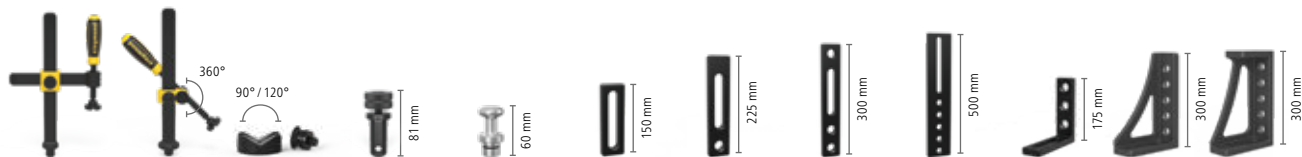

Anyag	polírozott	polírozott	polírozott	polírozott	Alumínium	nitridált	nitridált	nitridált	nitridált	nitridált	nitridált	nitridált
Cikkszám	220610.1	220630.1	220645.1	220511	220740	220410.N	220420.N	220426.N	220430.N	220110.N	220152.N	220116.N
Készlet 1: 4-223100	4 x	2 x		12 x		4 x	4 x			2 x	2 x	
Készlet 2: 4-223200	6 x	4 x	4 x	18 x	4 x	6 x	6 x	2 x		4 x	2 x	
Készlet 3: 4-223300	10 x	6 x	4 x	24 x	4 x	8 x	8 x	2 x		6 x	2 x	
Készlet 4: 4-223400	12 x	8 x	8 x	30 x	8 x	10 x	10 x	2 x	2 x	8 x		2 x
Készlet 5: 4-223500	14 x	10 x	8 x	30 x	8 x	12 x	12 x	4 x	4 x	10 x		2 x

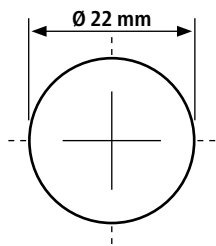

Furat Ø 22 mm
Furatok az asztal felületén diagonális osztással
vagy 100x100 mm osztással
Furattávolság az asztal oldalán 50 mm
Anyag vastagság kb. 17 – 19 mm

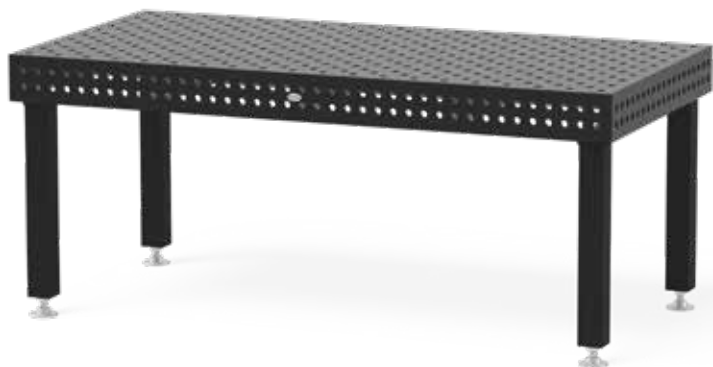

1 Plazma nitridálással

Jól véd a rozsdá, karcok és a hegesztési reve ellen.

Minden asztal elérhető plazma-nitrid felület nélkül is külön kérésre. Az árak megtalálhatók a termék és az alkalmazási katalógusunkban.

TARTOZÉK KÉSZLET 223999

(Grátisz minden készlethez)

220402.N Excentrikus végállító
220852 Hatszögkulcs
220820 Kefe
000940 Csiszolókő
000911 Tisztító - Basic
000921 Tapadásmentesítő folyadék
220920 Hegesztőpisztoly tartó



Érték: 107 €

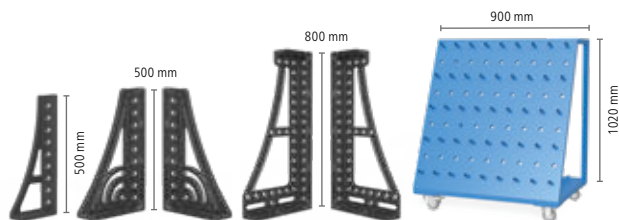

Derékszög nitridált	Fordító derékszög nitridált	Derékszög nitridált	Szerszámkocsi	
220162.N	220164+65.N	220144+46.N	220910	1.312 €
				2.284 €
				3.069 €
2 x	1 x + 1 x		1 x	5.027 €
2 x	1 x + 1 x	1 x + 1 x	1 x	6.422 €

System 22

Különleges kedvezmény

PROFESSIONAL 750

3000 x 1500 x 150 mm

magas minőségű acél S355J2+N,
tartalmazza a plazma nitridálást és a BAR-bevonatot, Furatok Diagonális ráccsal

HEGESZTŐASZTAL TARTOZÉKAIVAL:

7.238 €

Ahelyett 8.148 €

4-228140.PD

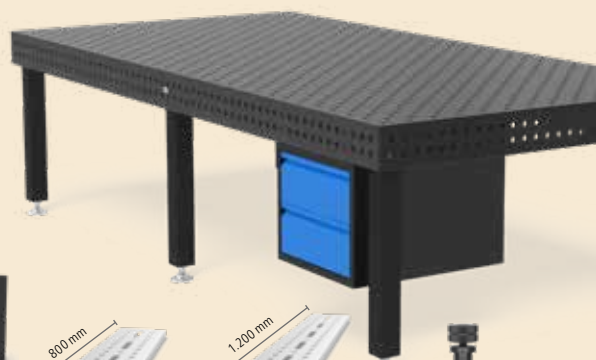

1x 220990.1

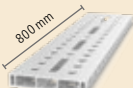

2x AR22014080.VL

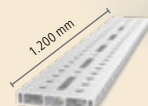

2x AR22014120.VL



8x 220513



4x AP220602.N



6x 220610.1



2x 220630.1



12x 220511



6x 220410



4x 220110.N

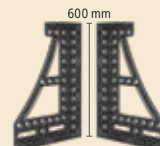

1x 220134.N
1x 220136.N



1x 223999

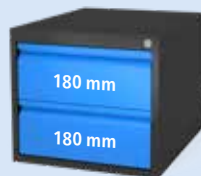

1x Sub Table Box

mert System 22:

zárható, ST Box 2 fiókkal és megfelelő rögzítéssel.

416 €

Cikkszám 2-220990.1

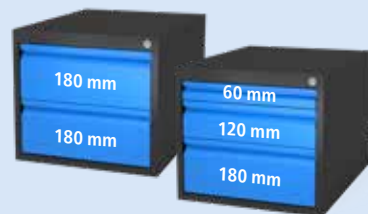

Különleges kedvezmény:

2x Sub Table Box

mert System 22:

zárható, 2x ST Box fiókkal és megfelelő rögzítéssel, különleges áron.

681 €

Cikkszám 2-220990.2.1



Állítsa össze a saját Siegmund ST Box-át.

www.siegmund.com/F-stbox

System 28 BASIC

Összes asztal ára csökkent a fő katalógushoz képest.

HEGESZTŐ-ASZTALOK	BASIC	
Asztalméret	100x100 mm-es rács Plazmanitridálás nélkül ¹	
1,0 x 1,0 m 4 Lábak kb. 256 kg	944 € 4-281010 ●	
1,2 x 0,8 m 4 Lábak kb. 248 kg	945 € 4-281025 ●	
1,2 x 1,2 m 4 Lábak kb. 354 kg	1.104 € 4-281015 ●	
1,5 x 1,0 m 4 Lábak kb. 370 kg	1.111 € 4-281035 ●	
2,0 x 1,0 m 4 Lábak kb. 475 kg	1.428 € 4-281020 ●	
2,0 x 1,2 m 4 Lábak kb. 569 kg	1.594 € 4-281060 ●	
2,4 x 1,2 m 6 Lábak kb. 697 kg	1.757 € 4-281030 ●	
3,0 x 1,5 m 6 Lábak kb. 1.043 kg	2.374 € 4-281040 ●	

Ajánlott maximális statikai össz súly: 4 lábnál 2.000 kg egyenletes tehereloszlás esetén. (adatok basic lábra vonatkoznak)

● = Termék raktáron van
○ = Termék rendelés után kerül legyártásra

ASZTALLÁBAK



Cikkszám	161856	4-160877.XX	4-161855.XX ²	4-160879.XX ²	4-160874.XX
Kapacitás lábanként	1.000 kg	1.000 kg	200 kg	200 kg	1.000 kg
Láb magasság	815 mm	550 – 950 mm	815 mm	600 – 900 mm	815 mm
Asztalmagasság	850 mm	600 – 1.000 mm	850 mm	650 – 950 mm	850 mm
Finom beállítás	50 mm	40 mm	15 mm	15 mm	50 mm
Felár asztallábhoz	tartalmazza	51 € ●	56 € ●	83 € ●	57 € ●

²Görgők használata: Nem ajánlott 6 lábbal rendelkező hegesztőasztalokhoz.

KÉSZLETEK

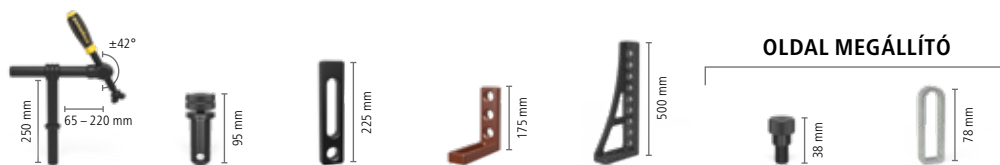

Anyag	polírozott	polírozott	nitridált	öntöttvas / polírozott	nitridált	polírozott	galvanizált	
Cikkszám	280604	280511	280420.N	280110.G	280162.N	280543	160415	
Basic készlettel 1: 4-281200	4 x	8 x	6 x	2 x		8 x	8 x	1.020 € ●
Basic készlettel 2: 4-281300	8 x	12 x	8 x	4 x		8 x	8 x	1.404 € ●
Basic készlettel 3: 4-281400	10 x	18 x	10 x	6 x	4 x	8 x	8 x	2.441 € ●

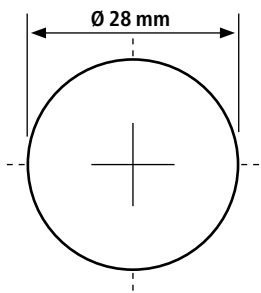

Furat Ø 28 mm
 Furatok az asztal felületén 100x100 mm osztással
 M12-es menet az asztal mind
 a 4 oldalán 200 mm-enként
 Az asztal anyagvastagsága kb. 24,5 – 27 mm

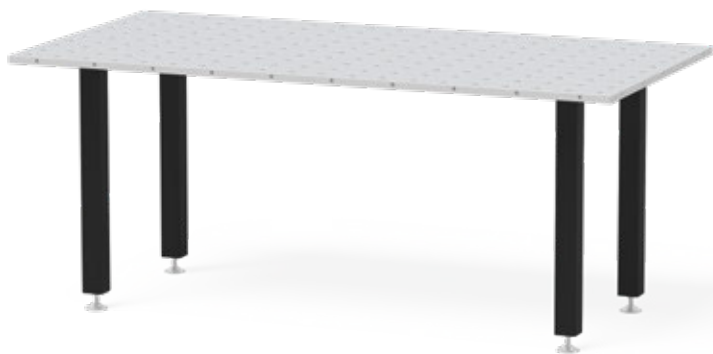

Kompatibilis

Minden Siegmund 28-as
 rendszerű elem kompatibilis a
 Basic 28 rendszerrel.

¹Plazmanitridálás nélkül

Nincs védve a rozsdá, karcok és
 hegesztési rege letapadása
 ellen. Tapadásmegelőző spray
 használata javasolt a hegesztési
 rege letapadása ellen.

TARTOZÉK KÉSZLET 283999

(Grátis minden készlethez)

- 280402.N Excentrikus végállító
- 280852.1 Hatszögkulcs
- 280820 Kefe
- 000940 Csiszolókő
- 000911 Tisztító - Basic
- 000921 Tapadásmegelőző folyadék
- 280920 Hegesztőpisztoly tartó



Érték: 116 €

System 28 BASIC

Különleges kedvezmény

BASIC

2000 x 1000 x 25 mm

Magas minőségű acél S355J2+N,
 Plazmanitridálás nélkül, Furatok 100x100 mm-es rács

HEGESZTŐASZTAL TARTOZÉKAIVAL:

3.185 €

Ahelyett 3.551 €

4-288520



8x 280604



4x 280403.N



8x 280511



4x 280420.N



2x 280109.1.N



2x 280162.N



8x 280543



8x 160415



1x 283999

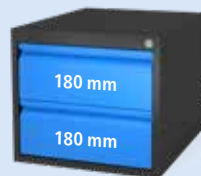

1x Sub Table Box

mert System 28 Basic:
 zárható, ST Box 2 fiókkal és
 megfelelő rögzítéssel.

416 €

Cikkszám 2-281990.1

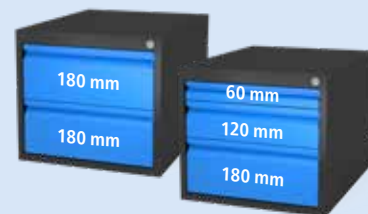

Különleges kedvezmény: 2x Sub Table Box

mert System 28 Basic:
 zárható, 2x ST Box fiókkal és megfelelő
 rögzítéssel, különleges áron.

681 €

Cikkszám 2-281990.2.1



Állítsa össze a saját
 Siegmund ST Box-át.

www.siegmund.com/F-stbox

System 28

Összes asztal ára csökkent a fő katalógushoz képest.

HEGESZTŐASZTALOK	PROFESSIONAL 750			PROFESSIONAL EXTREME 8.7	
	100x100 mm-es rács Plazmanitridálással nélkül ¹	100x100 mm-es rács Plazma nitridálással ²	Diagonális ráccsal Plazma nitridálással ²	100x100 mm-es rács Plazma nitridálással ²	Diagonális ráccsal Plazma nitridálással ²
1,0 x 1,0 m 4 Lábak kb. 416 kg	1.662 € 4-280010 ○	1.882 € ● 4-280010.P	2.119 € 4-280010.PD ○	2.119 € ● 4-280010.X7	2.354 € ● 4-280010.XD7
1,2 x 0,8 m 4 Lábak kb. 408 kg	1.662 € 4-280025 ○	1.882 € ● 4-280025.P	2.119 € 4-280025.PD ○	2.119 € 4-280025.X7 ○	2.354 € ● 4-280025.XD7
1,2 x 1,2 m 4 Lábak kb. 544 kg	2.182 € 4-280015 ○	2.505 € ● 4-280015.P	2.745 € 4-280015.PD ○	2.775 € ● 4-280015.X7	2.998 € ● 4-280015.XD7
1,5 x 1,0 m 4 Lábak kb. 577 kg	2.291 € 4-280035 ○	2.571 € ● 4-280035.P	2.857 € 4-280035.PD ○	2.966 € ● 4-280035.X7	3.237 € ● 4-280035.XD7
1,5 x 1,5 m 4 Lábak kb. 801 kg	2.885 € 4-280050 ○	3.353 € ● 4-280050.P	3.928 € 4-280050.PD ○	3.788 € ● 4-280050.X7	4.202 € ● 4-280050.XD7
2,0 x 1,0 m 4 Lábak kb. 730 kg	2.539 € 4-280020 ○	2.973 € ● 4-280020.P	3.432 € ● 4-280020.PD	3.519 € ● 4-280020.X7	3.788 € ● 4-280020.XD7
2,0 x 1,2 m 4 Lábak kb. 843 kg	3.050 € 4-280060 ○	3.485 € ● 4-280060.P	3.945 € 4-280060.PD ○	3.843 € 4-280060.X7 ○	4.259 € ● 4-280060.XD7
2,0 x 2,0 m 4 Lábak kb. 1.299 kg	4.509 € 4-280045 ○	5.271 € ● 4-280045.P	5.970 € 4-280045.PD ○	5.899 € 4-280045.X7 ○	6.488 € ● 4-280045.XD7
2,4 x 1,2 m 4 Lábak kb. 986 kg	3.178 € 4-280030 ○	3.836 € ● 4-280030.P	4.342 € ● 4-280030.PD	4.285 € ● 4-280030.X7	4.786 € ● 4-280030.XD7
3,0 x 1,5 m 6 Lábak kb. 1.517 kg	4.703 € 4-280040 ○	5.567 € ● 4-280040.P	6.079 € ● 4-280040.PD	6.328 € ● 4-280040.X7	6.800 € ● 4-280040.XD7
4,0 x 2,0 m 8 Lábak kb. 2.501 kg	7.273 € 4-280055 ○	8.440 € ● 4-280055.P	9.347 € 4-280055.PD ○	9.741 € ● 4-280055.X7	10.386 € ● 4-280055.XD7

Ajánlott maximális statikai összsúly: 4 lábnál 4.000 kg egyenletes tehereloszlás esetén. (adatok basic lábra vonatkoznak)

● = Termék raktáron van
○ = Termék rendelés után kerül legyártásra

ASZTALLÁBAK



Cikkszám	280858.X	280857.X ³	4-280878.XX	4-280877.XX	4-280876.XX ⁴	4-280879.XX ⁴	4-280874.XX
Kapacitás lábanként	2.000 kg	2.000 kg	2.000 kg	2.000 kg	800 kg	800 kg	2.000 kg
Láb magasság	650 mm	750 mm	450 – 700 mm	550 – 900 mm	650 mm	550 – 750 mm	650 mm
Asztalmagasság	850 mm	950 mm	650 – 900 mm	750 – 1.100 mm	850 mm	750 – 950 mm	850 mm
Finom beállítás	50 mm	50 mm	50 mm	50 mm	20 mm	20 mm	50 mm
Felár asztallábhoz	tartalmazza	---	69 € ●	69 € ●	90 € ●	113 € ●	57 € ●

³ Standard felszereltség alternatív magasság: Cserélhető felár nélkül.

⁴ Görgők használata: Nem ajánlott 6 vagy 8 lábbal rendelkező hegesztőasztalokhoz.

KÉSZLETEK

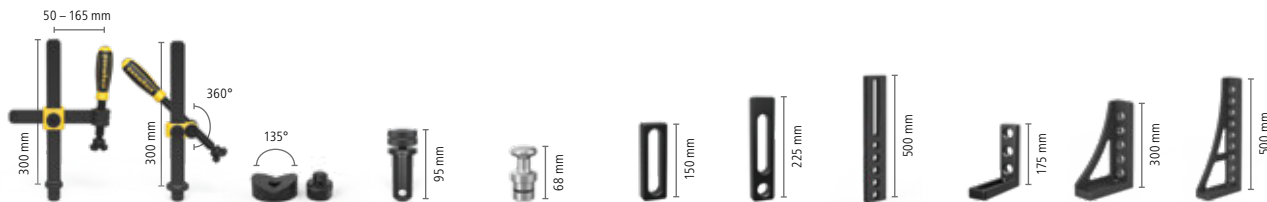

	Szorító	Szorító	Prizma	Csavar	Mágneses csavar	Végállító	Végállító	Végállító	Derékszög	Derékszög	Derékszög
Anyag	nitridált	nitridált	nitridált	polírozott	Alumínium	nitridált	nitridált	nitridált	nitridált	nitridált	nitridált
Cikkszám	280610.N	280630.N	280648.1.N	280511	280740	280410.N	280420.N	280430.N	280110.N	280152.N	280162.N
Készlet 1: 4-283100	4 x	2 x	2 x	12 x		4 x	4 x		2 x	2 x	
Készlet 2: 4-283200	6 x	4 x	4 x	18 x	4 x	6 x	6 x		4 x	2 x	2 x
Készlet 3: 4-283300	10 x	6 x	4 x	24 x	4 x	8 x	8 x		6 x	2 x	2 x
Készlet 4: 4-283400	14 x	10 x	6 x	30 x	8 x	10 x	10 x	4 x	8 x	2 x	2 x
Készlet 5: 4-283500	14 x	10 x	8 x	36 x	8 x	12 x	12 x	4 x	12 x	2 x	2 x

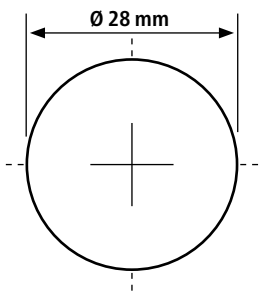

Furat Ø 28 mm
Furatok az asztal felületén diagonális osztással vagy 100x100 mm osztással
Furatávolság az asztal oldalán 50 mm
Anyag vastagság kb. 24,5 – 27 mm

System 28

Különleges kedvezmény

PROFESSIONAL EXTREME 8.7 3000 x 1500 x 200 mm

Átédzett szerszámacél speciális Siegmund X8.7 ötvözetrel,
tartalmazza a plazma nitridálást és a BAR-bevonatot, Furatok Diagonális ráccsal

HEGESZTŐASZTAL TARTOZÉKAIVAL:

9.473 €

Ahelyett 10.635 €

4-288440.XD7



1x 280990.1

2x AR28014080.VL

2x AR28014120.VL

8x 280513

4x AP280602.N

6x 280610.N

2x 280630.N

10x 280511

4x 280420.N

4x 280109.N

1x 280164.N

1x 280165.N

1x 283999

Fenntartjuk a jogot, hogy már az új oldalpanellel rendelkező asztalt szállítsuk.

PROFESSIONAL EXTREME 8.8	
100x100 mm-es rács Plazma nitridálással ²	Diagonális ráccsal Plazma nitridálással ²
2.637 € 4-280010.X8	2.919 € 4-280010.XD8
2.637 € 4-280025.X8	2.919 € 4-280025.XD8
3.048 € 4-280015.X8	3.353 € 4-280015.XD8
3.201 € 4-280035.X8	3.518 € 4-280035.XD8
4.223 € 4-280050.X8	4.692 € 4-280050.XD8
3.824 € 4-280020.X8	4.292 € 4-280020.XD8
4.340 € 4-280060.X8	4.810 € 4-280060.XD8
6.568 € 4-280045.X8	7.389 € 4-280045.XD8
4.692 € 4-280030.X8	5.397 € 4-280030.XD8
7.211 € 4-280040.X8	7.798 € 4-280040.XD8
11.237 € 4-280055.X8	12.082 € 4-280055.XD8

¹Plazmanitridálás nélkül

Nincs védve a rozsdá, karcolások és hegesztési reze letapadása ellen. Tapadásmentesítő spray használata javasolt a hegesztési reze letapadása ellen.

Az alapanyag keménység kisebb mértéke miatt a Professional 750 es asztalok gyorsabban használódnak el.

²Plazma nitridálással

Jól véd a rozsdá, karcok és a hegesztési reze ellen.

Minden asztal elérhető plazma-nitrid felület nélkül is külön kérésre.
Az árak megtalálhatók a termék és az alkalmazási katalógusunkban.

TARTOZÉK KÉSZLET 283999

(Grátis minden készlethez)

280402.N Excentrikus végállító
280852.1 Hatszögkulcs
280820 Kefe
000940 Csiszolókő
000911 Tisztító - Basic
000921 Tapadásmentesítő folyadék
280920 Hegesztőpisztoly tartó



Érték: 116 €

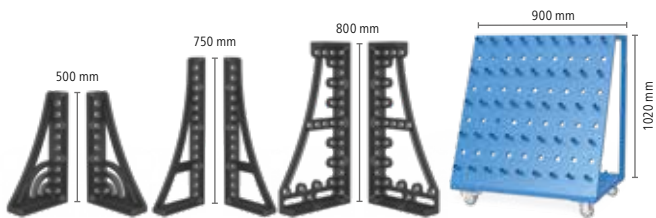

Fordító derékszög nitridált	Derékszög nitridált	Derékszög nitridált	Szerszámkocsi
280164+65.N	280166+67.N	280144+46.N	280910

1.627 €

2.864 €

4.129 €

6.463 €

7.868 €

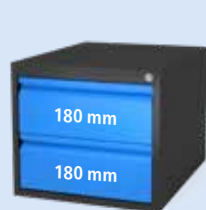

1x Sub Table Box

mert System 28:

zárható, ST Box 2 fiókkal és megfelelő rögzítéssel.

416 €

Cikkszám 2-280990.1

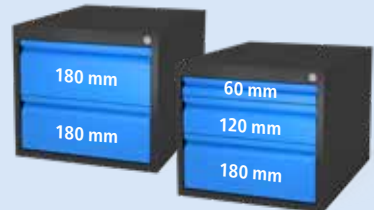

Különleges kedvezmény:

2x Sub Table Box

mert System 28:

zárható, 2x ST Box fiókkal és megfelelő rögzítéssel, különleges áron.

681 €

Cikkszám 2-280990.2.1



Állítsa össze a saját Siegmund ST Box-át.

www.siegmund.com/F-stbox

Alumínium profilok

ALUMÍNIUM KÖNNYŰ SZORÍTÓSZERSZÁMOK



A könnyű és olcsó nagy alkatrészek!

A nagy alkatrészeket daru vagy targonca nélkül mozgassa.



ALUMÍNIUM PROFIL TARTÓ OVÁLIS FURATTAL

Stabil megállás a nagy méretek miatt.
Változatos szorítás is lehetséges szögben.

ALUMÍNIUM U-ALAKÚ DERÉKSZÖG

Legfeljebb 4 oldalra rögzíthető.

ALUMÍNIUM PROFIL TARTÓ TELJES RÁCCSAL

Stabil megállás a nagy méretek miatt. Teljes rácsos változat sok befogási lehetőséggel.



JELLEMZŐK

- Alumínium
- Támaszok és sugár a stabilitásért
- Rendelkezésre áll 16, 22 és 28 rendszerben



ALUMÍNÍUM PROFIL TARTÓ

- Furatok a teljes rácskiosztásban vagy ovális furatokkal
- Hosszú rögzítőcsavar szükséges
- Hosszúság: 500 – 2.000 mm
- Speciális hosszúság 4.000 mm-ig lehetséges

NEW



ALUMÍNÍUM U-ALAKÚ DERÉKSZÖG

- System 16: 100x100 mm
- System 22: 150x200 mm
- System 28: 200x200 mm
- Furatok a teljes rácskiosztásban
- Hosszúság: 500 – 2.000 mm
- Speciális hosszúság 4.000 mm-ig lehetséges

NEW



MEGFELELŐ KIEGÉSZÍTŐK

Javaslatunk:

- Befogáshoz: szorítócsavar horony nélkül
- Rögzítő bilincsek adapterrel a szorítókhöz
- Új: Adapter profilok elülső rögzítéséhez



Részletes információk a termékekről a következő címen:

www.siegmund.com/F-profile

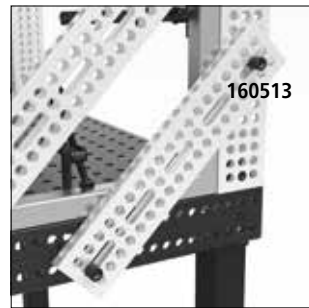
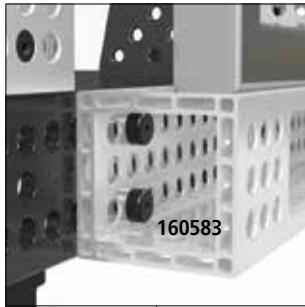

Részletes információk a termékekről a következő címen:
www.siegmund.com/F-profile

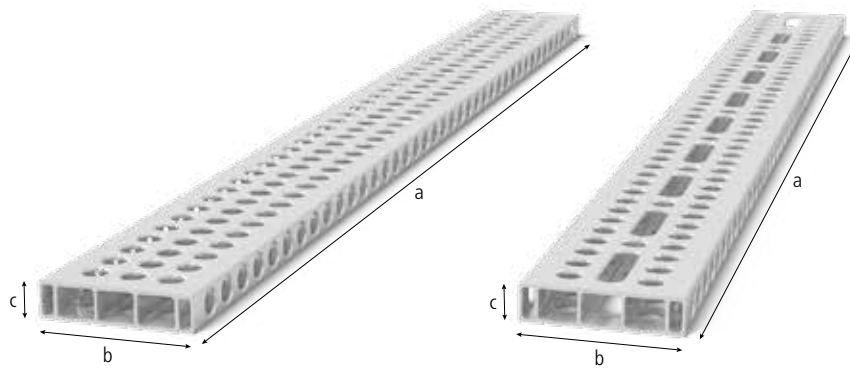

ALU

Alumínium profil tartó 100x24 mm

Tripla hornyú rögzítőcsavar szükséges, asztalhosszabbításként vagy függőleges rögzítőfelületként, 1.000 mm hosszúságtól asztalláb alátámasztás szükséges, fontolja meg a cikk további használati útmutatásait az interneten!

	Stílus:	Hosszúság: (a)	Szélesség: (b)	Magasság: (c)	Súly:	
4-AR16014050.V	25 mm-es rács	500 mm	100 mm	24 mm	0,75 kg	24,00 € ●
4-AR16014050.VL	25 mm-es rács ovális furat	500 mm	100 mm	24 mm	0,73 kg	28,00 € ●
4-AR16014080.V	25 mm-es rács	800 mm	100 mm	24 mm	1,20 kg	35,00 € ●
4-AR16014080.VL	25 mm-es rács ovális furat	800 mm	100 mm	24 mm	1,16 kg	41,00 € ●
4-AR16014100.V	25 mm-es rács	1.000 mm	100 mm	24 mm	1,50 kg	42,00 € ●
4-AR16014100.VL	25 mm-es rács ovális furat	1.000 mm	100 mm	24 mm	1,45 kg	48,00 € ●
4-AR16014120.V	25 mm-es rács	1.200 mm	100 mm	24 mm	1,80 kg	52,00 € ●
4-AR16014120.VL	25 mm-es rács ovális furat	1.200 mm	100 mm	24 mm	1,73 kg	59,00 € ●
4-AR16014150.V	25 mm-es rács	1.500 mm	100 mm	24 mm	2,24 kg	65,00 € ●
4-AR16014150.VL	25 mm-es rács ovális furat	1.500 mm	100 mm	24 mm	2,16 kg	75,00 € ●
4-AR16014200.V	25 mm-es rács	2.000 mm	100 mm	24 mm	2,93 kg	84,00 € ●
4-AR16014200.VL	25 mm-es rács ovális furat	2.000 mm	100 mm	24 mm	2,88 kg	96,00 € ●



Új választék

NEW ALU

Alumínium U-alakú derékszög 100x100 mm

kérésre szorítócsavar dupla horony nélkül, asztalhosszabbításként vagy függőleges rögzítőfelületként, 1.000 mm hosszúságtól asztalláb alátámasztás szükséges, fontolja meg a cikk további használati útmutatásait az interneten! Sík tolerancia < 0,8 mm / 1.000 mm

	Stílus:	Hosszúság: (a)	Szélesség: (b)	Magasság: (c)	Súly:	
4-AQ16014050.V	25 mm-es rács	500 mm	100 mm	100 mm	2,00 kg	56,00 € ●
4-AQ16014080.V	25 mm-es rács	800 mm	100 mm	100 mm	3,20 kg	86,00 € ●
4-AQ16014100.V	25 mm-es rács	1.000 mm	100 mm	100 mm	3,90 kg	106,00 € ●
4-AQ16014120.V	25 mm-es rács	1.200 mm	100 mm	100 mm	4,75 kg	128,00 € ●
4-AQ16014150.V	25 mm-es rács	1.500 mm	100 mm	100 mm	5,90 kg	157,00 € ●
4-AQ16014200.V	25 mm-es rács	2.000 mm	100 mm	100 mm	7,90 kg	209,00 € ●

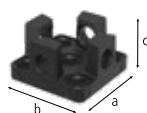

2-AP160399



2-AP160399.1

2-AP160399	Adapter asztal csatlakoztatáshoz alumínium profilokhoz - nitridált	39,00 € •
	a profilok rögzítéséhez az előlő oldalon, rögzítéshez: 2x 160511, 4x AP160528 (A csavarokat a szállítmány nem tartalmazza.)	
Új választék	Hosszúság: (a) Szélesség: (b) Magasság: (c) MS: (d) Súly:	
	76 mm 76 mm 41 mm 12 mm 0,55 kg	
2-AP160399.1	Adapter asztal csatlakoztatáshoz tartalmazza Süllyesztettfejű csavar	54,00 € •
	A szállítmány tartalma: 1x AP160399, 4x AP160528	
Akciós ár Új választék	Hosszúság: (a) Szélesség: (b) Magasság: (c) MS: (d) Súly:	
	- - - - 0,71 kg	

MS=Anyag vastagság;



2-AP160605.N



2-AP160602.N



2-AP160602.X7



2-AP160603.X7

2-AP160605.N	Csavaros szorító adapter basic - nitridált	11,00 € •
	csavarbilincsek használata alumínium profilokban, Csavaros szorítóhoz: 160610, 160630, 160601, 160604, 160620	
Új választék	Hosszúság: (a) Szélesség: (b) Magasság: (c) Ø: Súly:	
	48 mm - - 26 mm 0,11 kg	
2-AP160602.N	Csavaros szorító adapter dupla - nitridált	13,00 € •
	csavarbilincsek használata alumínium profilokban, Csavaros szorítóhoz: 160610, 160630, 160601, 160604, 160620	
Új választék	Hosszúság: (a) Szélesség: (b) Magasság: (c) Ø: Súly:	
	60 mm - - 26 mm 0,13 kg	
2-AP160602.X7	Hosszúkás adapter csavaros szorítóhoz	10,00 € •
	csavarbilincsek használata alumínium profilokban, Csavaros szorítóhoz: 160610, 160630, 160601, 160604, 160620, rögzítéshez: Szorítócsavar horony nélkül	
	Hosszúság: (a) Szélesség: (b) Magasság: (c) Ø: Súly:	
	124 mm 23 mm 12 mm - 0,19 kg	
2-AP160603.X7	Körszelvényű adapter csavaros szorítóhoz	12,00 € •
	csavarbilincsek használata alumínium profilokban, Csavaros szorítóhoz: 160610, 160630, 160601, 160604, 160620, rögzítéshez: Szorítócsavar horony nélkül	
	Hosszúság: (a) Szélesség: (b) Magasság: (c) Ø: Súly:	
	98 mm 98 mm 12 mm - 0,60 kg	



Részletes információk a termékekről a következő címen:
www.siegmund.com/F-profile



2-160511



2-160513



2-160515

2-160511	Gyorsrögzítő csavar rés nélkül dupla - polírozott	32,00 €	•			
2 alkatrész csatlakoztatásához, ajánlott alumínium profilok rögzítéséhez, O-gyűrűs horony nélkül a sima felületért, NEM használható asztalok és U alakú derékszögek összekapcsolására						
Hosszúság: (a)	Ø:	SK:	AM:	AM1:	ZK:	Súly:
53 mm	16 mm	55,00 kN	10,00 Nm	2,50 Nm	10,00 kN	0,08 kg
2-160513	Gyorsrögzítő csavar rés nélkül tripla - polírozott	39,00 €	•			
3 alkatrész csatlakoztatásához, ajánlott alumínium profilok rögzítéséhez, O-gyűrűs horony nélkül a sima felületért, NEM használható asztalok és U alakú derékszögek összekapcsolására						
Hosszúság: (a)	Ø:	SK:	AM:	AM1:	ZK:	Súly:
65 mm	16 mm	55,00 kN	10,00 Nm	2,50 Nm	10,00 kN	0,10 kg
2-160515	Gyorsrögzítő csavar rés nélkül négyzeres - polírozott	45,00 €	•			
4 alkatrész csatlakoztatásához, ajánlott alumínium profilok rögzítéséhez, O-gyűrűs horony nélkül a sima felületért, NEM használható asztalok és U alakú derékszögek összekapcsolására						
Hosszúság: (a)	Ø:	SK:	AM:	AM1:	ZK:	Súly:
77 mm	16 mm	55,00 kN	10,00 Nm	2,50 Nm	10,00 kN	0,12 kg

SK=Nyírószilárdság; AM=Meghúzási Nyomaték Acél; AM1=Meghúzási Nyomaték Alumínium; ZK=Feszítőerő; A befogási nyomaték az anyagtól függ.



2-AP160528



2-AP160529



2-AP160530

2-AP160528	Süllyesztettfejú csavar rés nélkül dupla - polírozott	26,00 €	•			
2 alkatrész csatlakoztatásához, csak alumínium profilok rögzítéséhez, csavarfej nem nyúlik ki, az alumínium alkatrészeket csak kézzel szorosán húzza meg						
Hosszúság: (a)	Ø:	SK:	AM:	AM1:	ZK:	Súly:
32 mm	16 mm	55,00 kN	10,00 Nm	2,50 Nm	1,00 kN	0,04 kg
2-AP160529	Süllyesztettfejú csavar rés nélkül tripla - polírozott	32,00 €	•			
3 alkatrész csatlakoztatásához, csak alumínium profilok rögzítéséhez, csavarfej nem nyúlik ki, az alumínium alkatrészeket csak kézzel szorosán húzza meg						
Hosszúság: (a)	Ø:	SK:	AM:	AM1:	ZK:	Súly:
44 mm	16 mm	55,00 kN	10,00 Nm	2,50 Nm	1,00 kN	0,06 kg
2-AP160530	Süllyesztettfejú csavar rés nélkül négyzeres - polírozott	37,00 €	•			
4 alkatrész csatlakoztatásához, csak alumínium profilok rögzítéséhez, csavarfej nem nyúlik ki, az alumínium alkatrészeket csak kézzel szorosán húzza meg						
Hosszúság: (a)	Ø:	SK:	AM:	AM1:	ZK:	Súly:
56 mm	16 mm	55,00 kN	10,00 Nm	2,50 Nm	1,00 kN	0,08 kg

SK=Nyírószilárdság; AM=Meghúzási Nyomaték Acél; AM1=Meghúzási Nyomaték Alumínium; ZK=Feszítőerő; A befogási nyomaték az anyagtól függ.

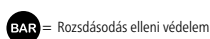
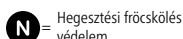
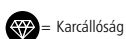



2-160583



2-160584



2-160585

2-160583	Csatlakozó csavar a gallérral dupla - polírozott	20,00 € •				
2 alkatrész csatlakoztatásához, asztalok, U-derékszögek és alumínium profilok összekapcsolásához, ovális furatokhoz használható, rögzített hosszútávú kapcsolat						
Hosszúság: (a)	Ø:	SK:	AM:	AM1:	ZK:	Súly:
39 mm	16 mm	55,00 kN	15,00 Nm	15,00 Nm	3,00 kN	0,07 kg
2-160584	Csatlakozó csavar a gallérral tripla - polírozott	23,00 € •				
3 alkatrész csatlakoztatásához, asztalok, U-derékszögek és alumínium profilok összekapcsolásához, ovális furatokhoz használható, rögzített hosszútávú kapcsolat						
Hosszúság: (a)	Ø:	SK:	AM:	AM1:	ZK:	Súly:
51 mm	16 mm	55,00 kN	15,00 Nm	15,00 Nm	3,00 kN	0,09 kg
2-160585	Csatlakozó csavar a gallérral négyszeres - polírozott	26,00 € •				
4 alkatrész csatlakoztatásához, asztalok, U-derékszögek és alumínium profilok összekapcsolásához, ovális furatokhoz használható, rögzített hosszútávú kapcsolat						
Hosszúság: (a)	Ø:	SK:	AM:	AM1:	ZK:	Súly:
63 mm	16 mm	55,00 kN	15,00 Nm	15,00 Nm	3,00 kN	0,11 kg

SK=Nyírószilárdság; AM=Meghúzási Nyomaték Acél; AM1=Meghúzási Nyomaték Alumínium; ZK=Feszítőerő; A befogási nyomaték az anyagtól függ.



2-160571



2-160573

2-160571	Állítható gyorsrögzítő csavar rész nélkül rövid - polírozott	36,00 € •				
	egyedi lézérrel vágott profilok befogása, alumínium profilokhoz alkalmas, az alumínium alkatrészeket csak kézzel szorosan húzza meg, NEM használható asztalok és U alakú derékszögek összekapcsolására					
Hosszúság: (a)	Ø:	SK:	AM:	AM1:	ZK:	Súly:
78 mm	16 mm	55,00 kN	10,00 Nm	2,50 Nm	10,00 kN	0,13 kg
2-160573	Állítható gyorsrögzítő csavar rész nélkül hosszú - polírozott	43,00 € •				
	egyedi lézérrel vágott profilok befogása, alumínium profilokhoz alkalmas, az alumínium alkatrészeket csak kézzel szorosan húzza meg, NEM használható asztalok és U alakú derékszögek összekapcsolására					
Hosszúság: (a)	Ø:	SK:	AM:	AM1:	ZK:	Súly:
90 mm	16 mm	55,00 kN	10,00 Nm	2,50 Nm	10,00 kN	0,15 kg

SK=Nyírószilárdság; AM=Meghúzási Nyomaték Acél; AM1=Meghúzási Nyomaték Alumínium; ZK=Feszítőerő; A befogási nyomaték az anyagtól függ.



Részletes információk a termékekről a következő címen:
www.siegmund.com/F-profile

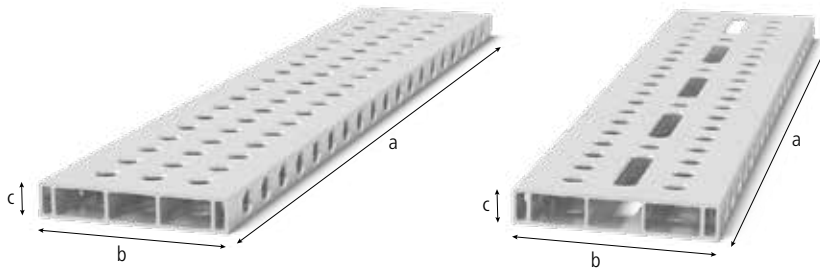

Új választék



Alumínium profil tartó 200x36 mm

Tripla hornyú rögzítőcsavar szükséges, asztalhosszabbításként vagy függőleges rögzítőfelületként, 1.000 mm hosszúságtól asztalláb alátámasztás szükséges (Szűkítő gyűrű (000542) szükséges), fontolja meg a cikk további használati útmutatásait az interneten!

	Stílus:	Hosszúság: (a)	Szélesség: (b)	Magasság: (c)	Súly:	
4-AR22014050.V	50 mm-es rács	500 mm	200 mm	36 mm	2,57 kg	37,00 € •
4-AR22014050.VL	50 mm-es rács ovális furat	500 mm	200 mm	36 mm	2,53 kg	43,00 € •
4-AR22014080.V	50 mm-es rács	800 mm	200 mm	36 mm	4,09 kg	57,00 € •
4-AR22014080.VL	50 mm-es rács ovális furat	800 mm	200 mm	36 mm	4,00 kg	66,00 € •
4-AR22014100.V	50 mm-es rács	1.000 mm	200 mm	36 mm	5,30 kg	67,00 € •
4-AR22014100.VL	50 mm-es rács ovális furat	1.000 mm	200 mm	36 mm	4,99 kg	77,00 € •
4-AR22014120.V	50 mm-es rács	1.200 mm	200 mm	36 mm	6,11 kg	81,00 € •
4-AR22014120.VL	50 mm-es rács ovális furat	1.200 mm	200 mm	36 mm	5,97 kg	95,00 € •
4-AR22014150.V	50 mm-es rács	1.500 mm	200 mm	36 mm	7,62 kg	108,00 € •
4-AR22014150.VL	50 mm-es rács ovális furat	1.500 mm	200 mm	36 mm	7,47 kg	123,00 € •
4-AR22014200.V	50 mm-es rács	2.000 mm	200 mm	36 mm	10,14 kg	134,00 € •
4-AR22014200.VL	50 mm-es rács ovális furat	2.000 mm	200 mm	36 mm	9,93 kg	154,00 € •

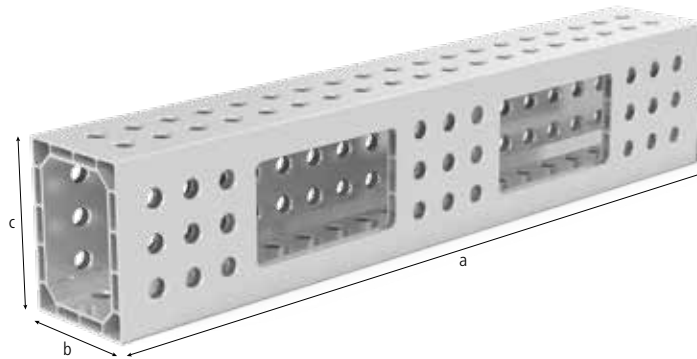

Új választék



Alumínium U-alakú derékszög 200x150 mm

kérésre szorítócsavar dupla horony nélkül, asztalhosszabbításként vagy függőleges rögzítőfelületként, 1.000 mm hosszúságtól asztalláb alátámasztás szükséges (Szűkítő gyűrű (000542) szükséges), fontolja meg a cikk további használati útmutatásait az interneten! Sík tolerancia < 0,9 mm / 1.000 mm

	Stílus:	Hosszúság: (a)	Szélesség: (b)	Magasság: (c)	Súly:	
4-AR22024050.V	50 mm-es rács	500 mm	200 mm	150 mm	5,70 kg	96,00 € •
4-AR22024080.V	50 mm-es rács	800 mm	200 mm	150 mm	8,90 kg	150,00 € •
4-AR22024100.V	50 mm-es rács	1.000 mm	200 mm	150 mm	11,30 kg	186,00 € •
4-AR22024120.V	50 mm-es rács	1.200 mm	200 mm	150 mm	13,50 kg	221,00 € •
4-AR22024150.V	50 mm-es rács	1.500 mm	200 mm	150 mm	16,80 kg	276,00 € •
4-AR22024200.V	50 mm-es rács	2.000 mm	200 mm	150 mm	22,40 kg	366,00 € •

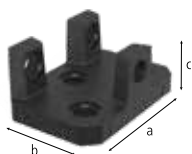

2-AP220399



2-AP220399.1



2-AP220605.N



2-AP220602.N

2-AP220399	Adapter asztal csatlakoztatáshoz alumínium profilokhoz - nitrídált	65,00 € •
	a profilok rögzítéséhez az elülső oldalon, rögzítéshez: 2x 220511, 3x AP220528 (A csavarokat a szállítmány nem tartalmazza.)	
Új választék	Hosszúság: (a) Szélesség: (b) Magasság: (c) Ø: MS: (d) Súly:	
	163 mm 113 mm 70 mm - 18 mm 3,03 kg	
2-AP220399.1	Adapter asztal csatlakoztatáshoz tartalmazza Süllyesztettfejű csavar	87,00 € •
	A szállítmány tartalma: 1x AP220399, 3x AP220528	
Akciós ár	Hosszúság: (a) Szélesség: (b) Magasság: (c) Ø: MS: (d) Súly:	
Új választék	- - - - - 3,42 kg	
2-AP220605.N	Csavaros szorító adapter basic - nitrídált	12,00 € •
	csavarbilincsek használata alumínium profilokban, Csavaros szorítóhoz: 220610.1, 220630.1, 220615	
Új választék	Hosszúság: (a) Szélesség: (b) Magasság: (c) Ø: MS: (d) Súly:	
	63 mm - - 35 mm - 0,27 kg	
2-AP220602.N	Csavaros szorító adapter dupla - nitrídált	14,00 € •
	csavarbilincsek használata alumínium profilokban, Csavaros szorítóhoz: 220610.1, 220630.1, 220615	
Új választék	Hosszúság: (a) Szélesség: (b) Magasság: (c) Ø: MS: (d) Súly:	
	81 mm - - 35 mm - 0,32 kg	

MS=Anyag vastagság;



2-220511



2-220513



2-220515

2-220511	Gyorsrögzítő csavar rés nélkül dupla - polírozott	36,00 € •
	2 alkatrész csatlakoztatásához, ajánlott alumínium profilok rögzítéséhez, O-gyűrűs horony nélkül a sima felületért, NEM használható asztalok és U alakú derékszögek összekapcsolására	
Új választék	Hosszúság: (a) Ø: SK: AM: AM1: ZK: Súly:	
	83 mm 22 mm 130,00 kN 15,00 Nm 6,00 Nm 15,00 kN 0,27 kg	
2-220513	Gyorsrögzítő csavar rés nélkül tripla - polírozott	45,00 € •
	3 alkatrész csatlakoztatásához, ajánlott alumínium profilok rögzítéséhez, O-gyűrűs horony nélkül a sima felületért, NEM használható asztalok és U alakú derékszögek összekapcsolására	
Új választék	Hosszúság: (a) Ø: SK: AM: AM1: ZK: Súly:	
	101 mm 22 mm 130,00 kN 15,00 Nm 6,00 Nm 15,00 kN 0,32 kg	
2-220515	Gyorsrögzítő csavar rés nélkül négyzteres - polírozott	54,00 € •
	4 alkatrész csatlakoztatásához, ajánlott alumínium profilok rögzítéséhez, O-gyűrűs horony nélkül a sima felületért, NEM használható asztalok és U alakú derékszögek összekapcsolására	
Új választék	Hosszúság: (a) Ø: SK: AM: AM1: ZK: Súly:	
	119 mm 22 mm 130,00 kN 15,00 Nm 6,00 Nm 15,00 kN 0,37 kg	

SK=Nyírószilárdság; AM=Meghúzási Nyomaték Acél; AM1=Meghúzási Nyomaték Alumínium; ZK=Feszítőerő; A befogási nyomaték az anyagtól függ.



Részletes információk a termékekről a következő címen:
www.siegmund.com/F-profile



2-AP220528



2-AP220529



2-AP220530

2-AP220528	Süllyesztettfejú csavar rész nélkül dupla - polírozott	33,00 € •			
NEW Új választék	2 alkatrész csatlakoztatásához, csak alumínium profilok rögzítéséhez, csavarfej nem nyúlik ki, az alumínium alkatrészeket csak kézzel szorosan húzza meg				
Hosszúság: (a)	Ø:	SK:	AM1:	ZK:	Súly:
50 mm	22 mm	130,00 kN	6,00 Nm	2,00 kN	0,13 kg
2-AP220529	Süllyesztettfejú csavar rész nélkül tripla - polírozott	41,00 € •			
NEW Új választék	3 alkatrész csatlakoztatásához, csak alumínium profilok rögzítéséhez, csavarfej nem nyúlik ki, az alumínium alkatrészeket csak kézzel szorosan húzza meg				
Hosszúság: (a)	Ø:	SK:	AM1:	ZK:	Súly:
68 mm	22 mm	130,00 kN	6,00 Nm	2,00 kN	0,18 kg
2-AP220530	Süllyesztettfejú csavar rész nélkül négyzeres - polírozott	48,00 € •			
NEW Új választék	4 alkatrész csatlakoztatásához, csak alumínium profilok rögzítéséhez, csavarfej nem nyúlik ki, az alumínium alkatrészeket csak kézzel szorosan húzza meg				
Hosszúság: (a)	Ø:	SK:	AM1:	ZK:	Súly:
86 mm	22 mm	130,00 kN	6,00 Nm	2,00 kN	0,23 kg

SK=Nyírószilárdság; AM1=Meghúzási Nyomaték Alumínium; ZK=Feszítőerő; A befogási nyomaték az anyagtól függ.



2-220583



2-220584



2-220585

2-220583	Csatlakozó csavar a gallérral dupla - polírozott	19,00 € •				
NEW Új választék	2 alkatrész csatlakoztatásához, asztalok, U-derékszögek és alumínium profilok összekapcsolásához, ovális furatokhoz használható, rögzített hosszútávú kapcsolat					
Hosszúság: (a)	Ø:	SK:	AM:	AM1:	ZK:	Súly:
55 mm	22 mm	130,00 kN	20,00 Nm	20,00 Nm	15,00 kN	0,20 kg
2-220584	Csatlakozó csavar a gallérral tripla - polírozott	24,00 € •				
NEW Új választék	3 alkatrész csatlakoztatásához, asztalok, U-derékszögek és alumínium profilok összekapcsolásához, ovális furatokhoz használható, rögzített hosszútávú kapcsolat					
Hosszúság: (a)	Ø:	SK:	AM:	AM1:	ZK:	Súly:
73 mm	22 mm	130,00 kN	20,00 Nm	20,00 Nm	15,00 kN	0,27 kg
2-220585	Csatlakozó csavar a gallérral négyzeres - polírozott	30,00 € •				
NEW Új választék	4 alkatrész csatlakoztatásához, asztalok, U-derékszögek és alumínium profilok összekapcsolásához, ovális furatokhoz használható, rögzített hosszútávú kapcsolat					
Hosszúság: (a)	Ø:	SK:	AM:	AM1:	ZK:	Súly:
91 mm	22 mm	130,00 kN	20,00 Nm	20,00 Nm	15,00 kN	0,30 kg

SK=Nyírószilárdság; AM=Meghúzási Nyomaték Acél; AM1=Meghúzási Nyomaték Alumínium; ZK=Feszítőerő; A befogási nyomaték az anyagtól függ.

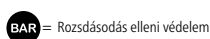
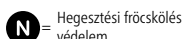
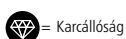



2-220571



2-220573

2-220571	Állítható gyorsrögzítő csavar rész nélkül rövid - polírozott	41,00 € •				
	egyedi lézérrel vágott profilok befogása, alumínium profilokhoz alkalmas, az alumínium alkatrészeket csak kézzel szorosan húzza meg, NEM használható asztalok és U alakú derékszögek összekapcsolására					
Hosszúság: (a)	Ø:	SK:	AM:	AM1:	ZK:	Súly:
95 mm	22 mm	130,00 kN	15,00 Nm	6,00 Nm	15,00 kN	0,40 kg
2-220573	Állítható gyorsrögzítő csavar rész nélkül hosszú - polírozott	50,00 € •				
	egyedi lézérrel vágott profilok befogása, alumínium profilokhoz alkalmas, az alumínium alkatrészeket csak kézzel szorosan húzza meg, NEM használható asztalok és U alakú derékszögek összekapcsolására					
Hosszúság: (a)	Ø:	SK:	AM:	AM1:	ZK:	Súly:
113 mm	22 mm	130,00 kN	15,00 Nm	6,00 Nm	15,00 kN	0,46 kg

SK=Nyírószilárdság; AM=Meghúzási Nyomaték Acél; AM1=Meghúzási Nyomaték Alumínium; ZK=Feszítőerő; A befogási nyomaték az anyagtól függ.

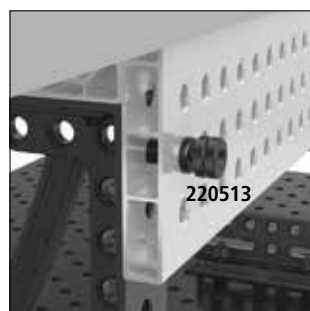

220513



AP220602.N



AP220399.1 + 220511

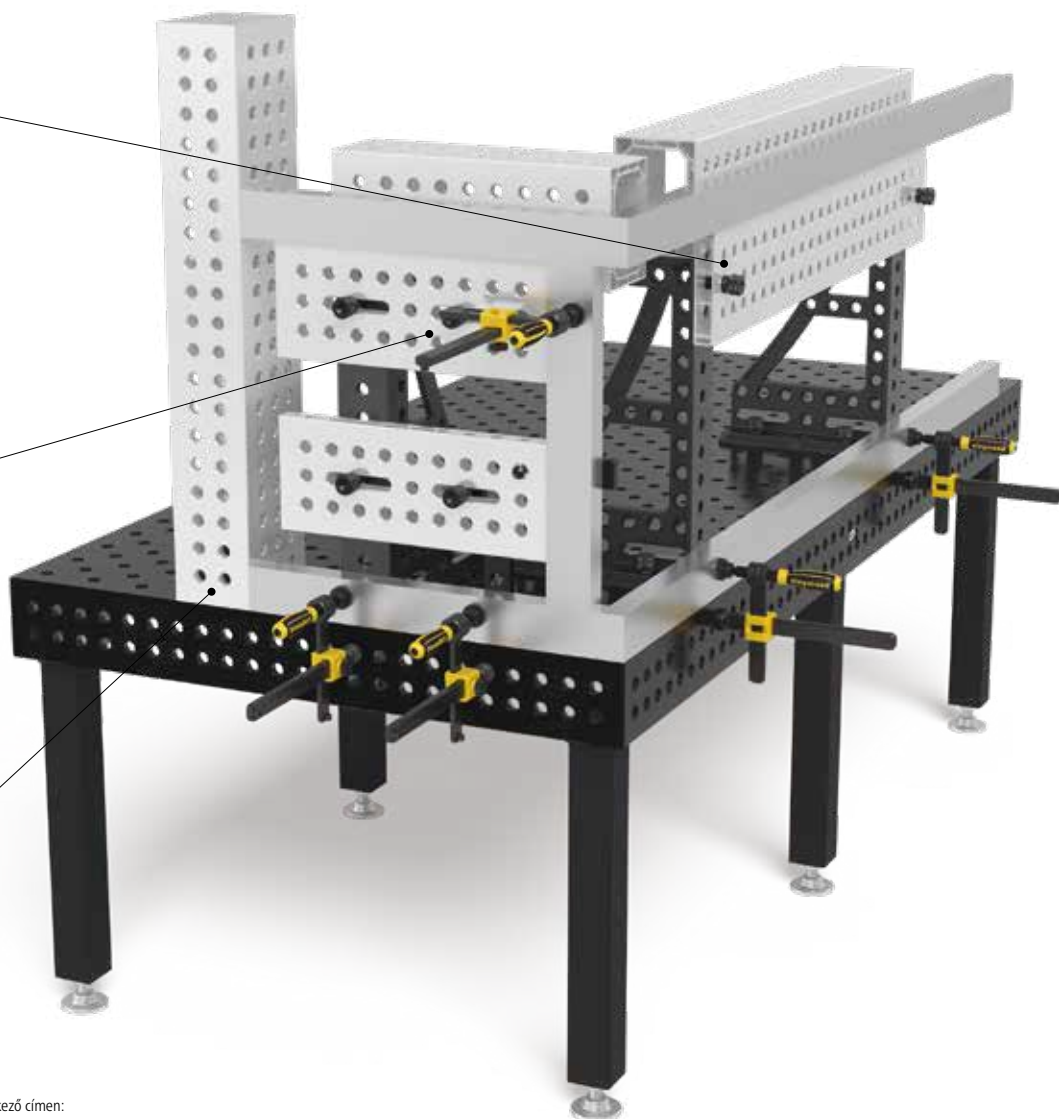

Részletes információk a termékekről a következő címen:
www.siegmund.com/F-profile

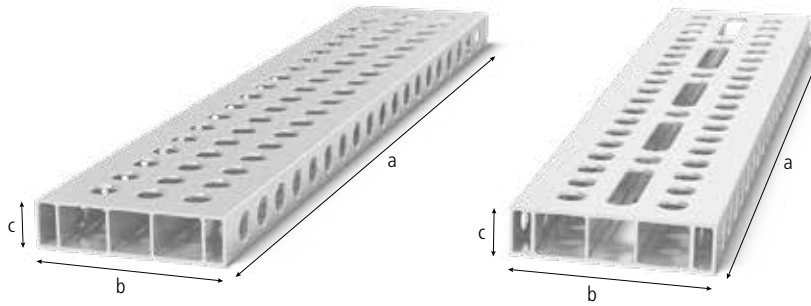

ALU

Alumínium profil tartó 200x50 mm

Tripla hornyú rögzítőcsavar szükséges, asztalhosszabbításként vagy függőleges rögzítőfelületként, 1.000 mm hosszúságtól asztalláb alátámasztás szükséges (Szűkítő gyűrű (000546) szükséges), fontolja meg a cikk további használati útmutatásait az interneten!

	Stílus:	Hosszúság: (a)	Szélesség: (b)	Magasság: (c)	Súly:	
4-AR28014050.V	50 mm-es rács	500 mm	200 mm	50 mm	2,76 kg	46,00 € •
4-AR28014050.VL	50 mm-es rács ovális furat	500 mm	200 mm	50 mm	2,69 kg	53,00 € •
4-AR28014080.V	50 mm-es rács	800 mm	200 mm	50 mm	4,37 kg	72,00 € •
4-AR28014080.VL	50 mm-es rács ovális furat	800 mm	200 mm	50 mm	4,23 kg	83,00 € •
4-AR28014100.V	50 mm-es rács	1.000 mm	200 mm	50 mm	5,44 kg	84,00 € •
4-AR28014100.VL	50 mm-es rács ovális furat	1.000 mm	200 mm	50 mm	5,27 kg	96,00 € •
4-AR28014120.V	50 mm-es rács	1.200 mm	200 mm	50 mm	6,52 kg	102,00 € •
4-AR28014120.VL	50 mm-es rács ovális furat	1.200 mm	200 mm	50 mm	6,31 kg	118,00 € •
4-AR28014150.V	50 mm-es rács	1.500 mm	200 mm	50 mm	8,13 kg	134,00 € •
4-AR28014150.VL	50 mm-es rács ovális furat	1.500 mm	200 mm	50 mm	7,89 kg	154,00 € •
4-AR28014200.V	50 mm-es rács	2.000 mm	200 mm	50 mm	10,82 kg	167,00 € •
4-AR28014200.VL	50 mm-es rács ovális furat	2.000 mm	200 mm	50 mm	10,48 kg	193,00 € •

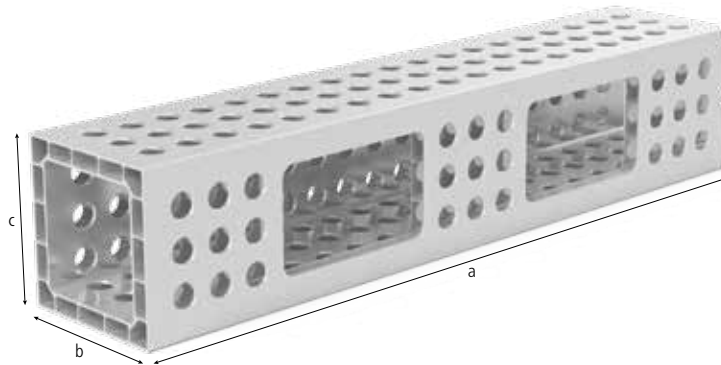

Új választék

NEW ALU

Alumínium U-alakú derékszög 200x200 mm

kérésre szorítócsavar dupla horony nélkül, asztalhosszabbításként vagy függőleges rögzítőfelületként, 1.000 mm hosszúságtól asztalláb alátámasztás szükséges (Szűkítő gyűrű (000546) szükséges), fontolja meg a cikk további használati útmutatásait az interneten! Sík tolerancia < 1,0 mm / 1.000 mm

	Stílus:	Hosszúság: (a)	Szélesség: (b)	Magasság: (c)	Súly:	
4-AQ28014050.V	50 mm-es rács	500 mm	200 mm	200 mm	6,10 kg	103,00 € •
4-AQ28014080.V	50 mm-es rács	800 mm	200 mm	200 mm	9,40 kg	162,00 € •
4-AQ28014100.V	50 mm-es rács	1.000 mm	200 mm	200 mm	12,00 kg	202,00 € •
4-AQ28014120.V	50 mm-es rács	1.200 mm	200 mm	200 mm	14,30 kg	241,00 € •
4-AQ28014150.V	50 mm-es rács	1.500 mm	200 mm	200 mm	17,80 kg	301,00 € •
4-AQ28014200.V	50 mm-es rács	2.000 mm	200 mm	200 mm	23,70 kg	399,00 € •

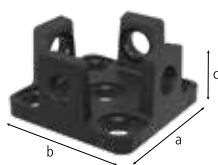

2-AP800399



2-AP800399.1



2-AP280605.N



2-AP280602.N

2-AP800399	Adapter asztal csatlakoztatáshoz alumínium profilokhoz - nitridált	76,00 € •
	a profilok rögzítéséhez az elülső oldalon, rögzítéshez: 2x 280511, 4x AP280528, 2x 800653.N (A csavarokat a szállítmány nem tartalmazza.)	
Új választék	Hosszúság: (a) Szélesség: (b) Magasság: (c) Ø: MS: (d) Súly:	
	150 mm 150 mm 79 mm - 15 mm 3,40 kg	
2-AP800399.1	Adapter asztal csatlakoztatáshoz tartalmazza Süllyesztettfejú csavar	98,00 € •
	A szállítmány tartalma: 1x AP800399, 4x AP280528, 1x 800653.N	
Akciós ár	Hosszúság: (a) Szélesség: (b) Magasság: (c) Ø: MS: (d) Súly:	
Új választék	- - - - - 4,56 kg	
2-AP280605.N	Csavaros szorító adapter basic - nitridált	13,00 € •
	csavarbilincsek használata alumínium profilokban, Csavaros szorítóhoz: 280610.N, 280630.N, 280615.N, 280611.1, 280611.2	
Új választék	Hosszúság: (a) Szélesség: (b) Magasság: (c) Ø: MS: (d) Súly:	
	80 mm - - 45 mm - 0,54 kg	
2-AP280602.N	Csavaros szorító adapter dupla - nitridált	15,00 € •
	csavarbilincsek használata alumínium profilokban, Csavaros szorítóhoz: 280610.N, 280630.N, 280615.N, 280611.1, 280611.2	
	Hosszúság: (a) Szélesség: (b) Magasság: (c) Ø: MS: (d) Súly:	
	105 mm - - 45 mm - 0,65 kg	

MS=Anyag vastagság;



2-800653.N



2-280511



2-280513



2-280515

2-800653.N	Távolságtartó Premium Light számára 4 db-os kiserelés - nitridált	8,00 € •
	távolságtartás két szorítóelem között, szükséges a 280510/280511 csavarral a 15 mm vastagságú anyaghoz való rögzítéshez, Szállítási terjedelem: 4 db	
Új választék	Hosszúság: (a) Ø: SK: AM: AM1: ZK: Súly:	
	10 mm 40 mm - - - - 0,04 kg	
2-280511	Gyorsrögzítő csavar rés nélkül dupla - polírozott	45,00 € •
	2 alkatrész csatlakoztatásához, ajánlott alumínium profilok rögzítéséhez, O-gyűrűs horony nélkül a sima felületért, NEM használható asztalok és U alakú derékszögek összekapcsolására	
	Hosszúság: (a) Ø: SK: AM: AM1: ZK: Súly:	
	95 mm 28 mm 220,00 kN 25,00 Nm 10,00 Nm 25,00 kN 0,54 kg	
2-280513	Gyorsrögzítő csavar rés nélkül tripla - polírozott	57,00 € •
	3 alkatrész csatlakoztatásához, ajánlott alumínium profilok rögzítéséhez, O-gyűrűs horony nélkül a sima felületért, NEM használható asztalok és U alakú derékszögek összekapcsolására	
	Hosszúság: (a) Ø: SK: AM: AM1: ZK: Súly:	
	120 mm 28 mm 220,00 kN 25,00 Nm 10,00 Nm 25,00 kN 0,65 kg	
2-280515	Gyorsrögzítő csavar rés nélkül négyzeres - polírozott	69,00 € •
	4 alkatrész csatlakoztatásához, ajánlott alumínium profilok rögzítéséhez, O-gyűrűs horony nélkül a sima felületért, NEM használható asztalok és U alakú derékszögek összekapcsolására	
	Hosszúság: (a) Ø: SK: AM: AM1: ZK: Súly:	
	145 mm 28 mm 220,00 kN 25,00 Nm 10,00 Nm 25,00 kN 0,76 kg	

SK=Nyírószilárdság; AM=Meghúzási Nyomaték Acél; AM1=Meghúzási Nyomaték Alumínium; ZK=Feszítőerő; A befogási nyomaték az anyagtól függ.



Részletes információk a termékekről a következő címen:
www.siegmund.com/F-profile



2-AP280528



2-AP280529



2-AP280530

2-AP280528	Süllyesztettfejú csavar rész nélkül dupla - polírozott						41,00 € •
2 alkatrész csatlakoztatásához, csak alumínium profilok rögzítéséhez, csavarfej nem nyúlik ki, az alumínium alkatrészeket csak kézzel szorosan húzza meg							
Hosszúság: (a)	Ø:	SK:	AM1:	ZK:	Súly:		
69 mm	28 mm	220,00 kN	10,00 Nm	3,00 kN	0,28 kg		
2-AP280529	Süllyesztettfejú csavar rész nélkül tripla - polírozott						53,00 € •
3 alkatrész csatlakoztatásához, csak alumínium profilok rögzítéséhez, csavarfej nem nyúlik ki, az alumínium alkatrészeket csak kézzel szorosan húzza meg							
Hosszúság: (a)	Ø:	SK:	AM1:	ZK:	Súly:		
92 mm	28 mm	220,00 kN	10,00 Nm	3,00 kN	0,40 kg		
2-AP280530	Süllyesztettfejú csavar rész nélkül négyzeres - polírozott						65,00 € •
4 alkatrész csatlakoztatásához, csak alumínium profilok rögzítéséhez, csavarfej nem nyúlik ki, az alumínium alkatrészeket csak kézzel szorosan húzza meg							
Hosszúság: (a)	Ø:	SK:	AM1:	ZK:	Súly:		
117 mm	28 mm	220,00 kN	10,00 Nm	3,00 kN	0,50 kg		

SK=Nyírószilárdság; AM1=Meghúzási Nyomaték Alumínium; ZK=Feszítőerő; A befogási nyomaték az anyagtól függ.



2-280583



2-280584



2-280585

2-280583	Csatlakozó csavar a gallérral dupla - polírozott							22,00 € •
2 alkatrész csatlakoztatásához, asztalok, U-derékszögek és alumínium profilok összekapcsolásához, ovális furatokhoz használható, rögzített hosszútávú kapcsolat								
Hosszúság: (a)	Ø:	SK:	AM:	AM1:	ZK:	Súly:		
70 mm	28 mm	200,00 kN	25,00 Nm	25,00 Nm	15,00 kN	0,39 kg		
2-280584	Csatlakozó csavar a gallérral tripla - polírozott							26,00 € •
3 alkatrész csatlakoztatásához, asztalok, U-derékszögek és alumínium profilok összekapcsolásához, ovális furatokhoz használható, rögzített hosszútávú kapcsolat								
Hosszúság: (a)	Ø:	SK:	AM:	AM1:	ZK:	Súly:		
95 mm	28 mm	200,00 kN	25,00 Nm	25,00 Nm	15,00 kN	0,51 kg		
2-280585	Csatlakozó csavar a gallérral négyzeres - polírozott							31,00 € •
4 alkatrész csatlakoztatásához, asztalok, U-derékszögek és alumínium profilok összekapcsolásához, ovális furatokhoz használható, rögzített hosszútávú kapcsolat								
Hosszúság: (a)	Ø:	SK:	AM:	AM1:	ZK:	Súly:		
120 mm	28 mm	200,00 kN	25,00 Nm	25,00 Nm	15,00 kN	0,63 kg		

SK=Nyírószilárdság; AM=Meghúzási Nyomaték Acél; AM1=Meghúzási Nyomaték Alumínium; ZK=Feszítőerő; A befogási nyomaték az anyagtól függ.

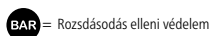
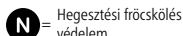
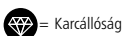



2-280571



2-280573

2-280571	Állítható gyorsrögzítő csavar rész nélkül rövid - polírozott	50,00 € •				
	egyedi lézerrel vágott profilok befogása, alumínium profilokhoz alkalmas, az alumínium alkatrészeket csak kézzel szorosan húzza meg, NEM használható asztalok és U alakú derékszögek összekapcsolására					
Hosszúság: (a)	Ø:	SK:	AM:	AM1:	ZK:	Súly:
115 mm	28 mm	220,00 kN	25,00 Nm	10,00 Nm	25,00 kN	0,67 kg
2-280573	Állítható gyorsrögzítő csavar rész nélkül hosszú - polírozott	62,00 € •				
	egyedi lézerrel vágott profilok befogása, alumínium profilokhoz alkalmas, az alumínium alkatrészeket csak kézzel szorosan húzza meg, NEM használható asztalok és U alakú derékszögek összekapcsolására					
Hosszúság: (a)	Ø:	SK:	AM:	AM1:	ZK:	Súly:
140 mm	28 mm	220,00 kN	25,00 Nm	10,00 Nm	25,00 kN	0,83 kg

SK=Nyírószilárdság; AM=Meghúzási Nyomaték Acél; AM1=Meghúzási Nyomaték Alumínium; ZK=Feszítőerő; A befogási nyomaték az anyagtól függ.

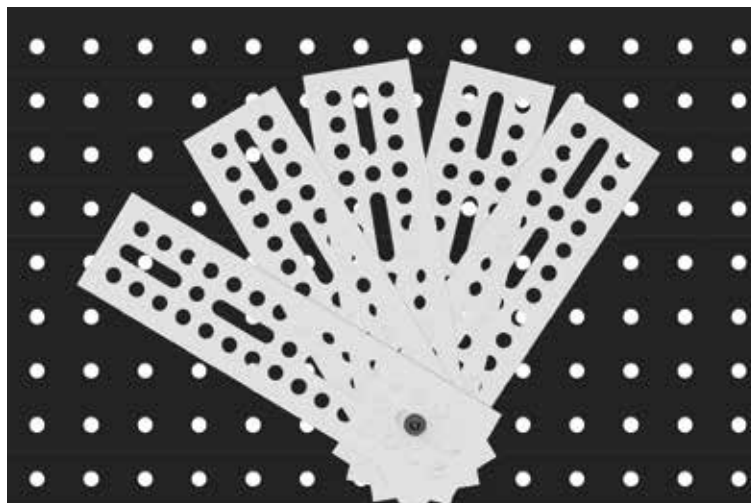
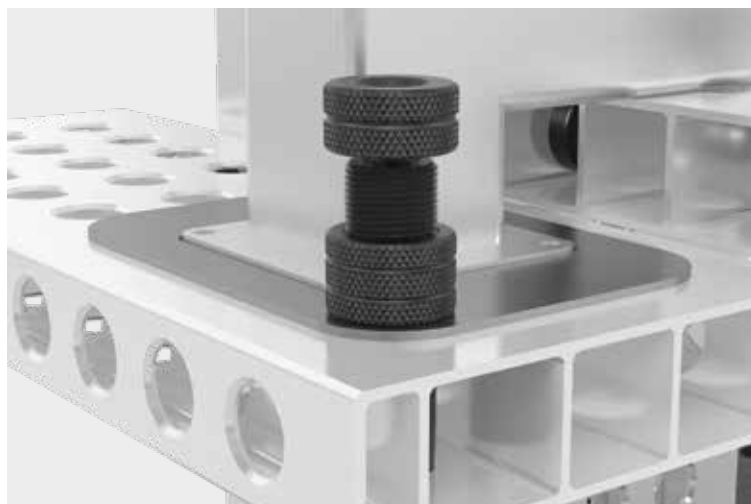

Részletes információk a termékekről a következő címen:
www.siegmund.com/F-profile

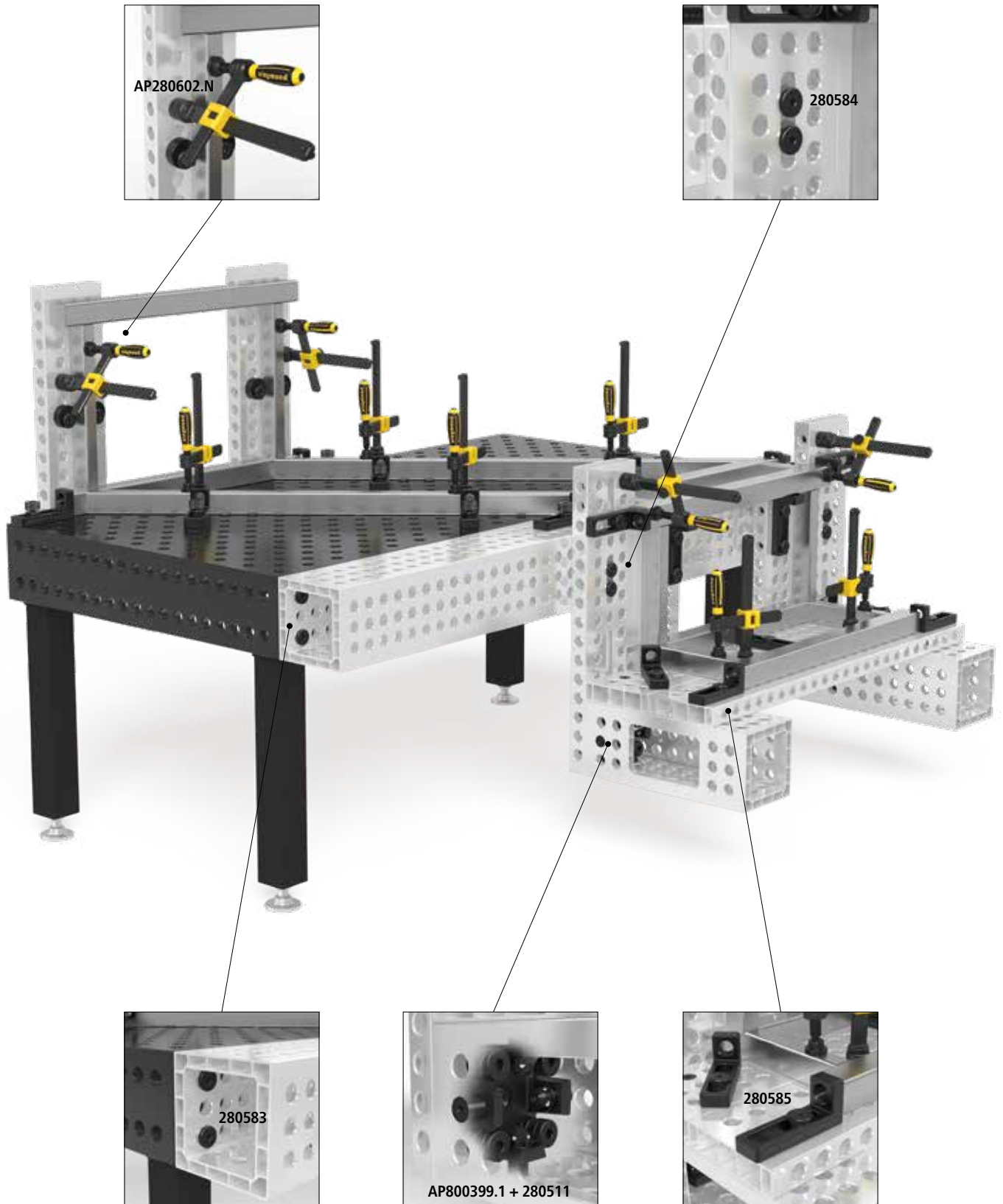

100 = skála

● = Termék raktáron van

○ = Termék rendelés után kerül legyártásra

Magyarázat 77 oldalon

Forgó asztal-állítható magasságú

GYORS ÉS EGYSZERŰ AZ IDEÁLIS MUNKAMAGASSÁGHOZ

>> *Siegmund állítható magasságú forgóasztal rugalmas munkamagasságot biztosít nagy teherbírás és könnyű kezelhetőség mellett.*

360° -OS KEZELHETŐSÉG

Az állítható magasságú forgóasztal segítségével a munkadarabot minden oldalról könnyen elérheti és kezelheti.



ERGONÓMIAI MUNKÁKISHELYEN

Siegmund állítható magasságú forgóasztal helytakarékos és ergonomiai alapot nyújt. A lemez elforgatásával folyamatosan beállíthatja a munkamagasságot. Az oldalsó rögzítőkart használja a munkalap helyzetének rögzítéséhez.

VÁLTOZATOK – HELYHEZ KÖTÖTT VAGY PEDIG MOZGATHATÓ

A „helyhez kötött” keret erős alap a biztonságos állványhoz.

A "mobil" alapteret erős rögzítőfékes görgőkkel van ellátva és ugyanolyan teherbíró képességgel rendelkezik, mint az álló változat.

NEW

MÁGNESES FÖLDELÉS CSATLAKOZÁS FROGÓASZTALHOZ



Részletes információk a termékekről a következő címen:

www.siegmund.com/F-rotating



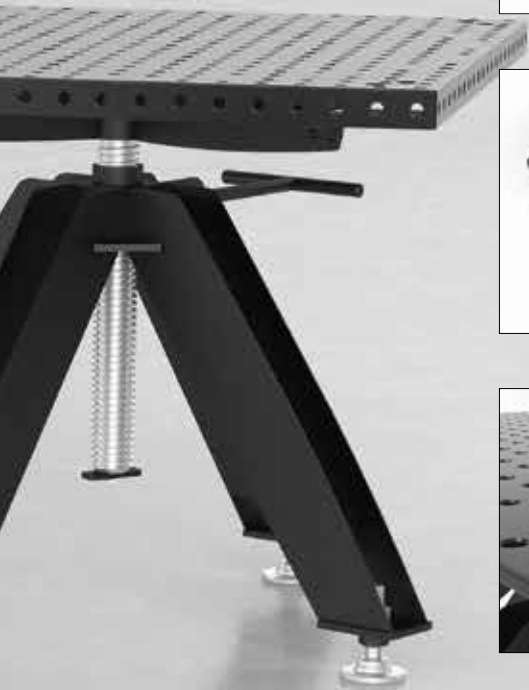

BASIC KERET HELYHEZ KÖTÖTT

- Acél szerkezet
- Homokszórt
- Előre szerelt lesz
- 4 alaplap Ø 90 mm



BASIC KERET MOZGATHATÓ

- Acél szerkezet
- Homokszórt
- Előre szerelt lesz
- 4 görgő reteszelő fékkel

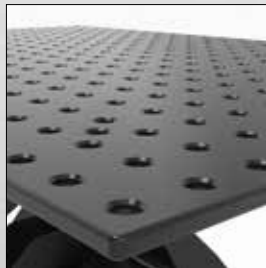

KÜLÖNFÉLE MUNKAFELÜLETEK

- Furatok: Ø 16 mm, Ø 22 mm vagy Ø 28 mm
- Magas minőségű acél S355J2+N + plazma nitridálás
- Szerszámacél + Plazma nitridálás
- Finom beállításokkal



FELSZERELÉS

- Csavarok a finombeállításához
- Szerelés a rendszerfuratokba



MAGASSÁGBEÁLLÍTÁS

- A magasság beállítása menetes rudakon keresztül
- Munkamagasság 780 és 1.100 mm között
- A munkamagasság rögzítése a reteszelőkar segítségével



TERHELÉSI KAPACITÁS

- Alapkeret maximális "Álló" vagy "mozgatható" teherbíró képessége: 1.000 kg (lemez nélkül)

Forgó asztal-állítható magasságú

GYORS ÉS EGYSZERŰ AZ IDEÁLIS MUNKAMAGASSÁGHOZ



360°-os kezelhetőség és mindig a megfelelő munkamagasság a Siegmund állítható magasságú forgóasztalával.





Forgó asztal-állítható magasságú „Helyhez kötött”:
Méretek (HxSZ): kb. 785 x 785 mm,
Súly (lemez nélkül): kb. 70 kg

Forgó asztal-állítható magasságú „Mozgatható”:
Méretek (HxSZ): kb. 795 x 795 mm,
Súly (lemez nélkül): kb. 70 kg

System 16

Forgó asztal-állítható magasságú



Furatokfelület Ø 16 mm	Méreték Lemez / Súly Lemez + Alap keret	FORGÓ ASZTAL HELYHEZ KÖTÖTT tartalmazza a munkalapot	FORGÓ ASZTAL MOZGATHATÓ tartalmazza a munkalapot
 <p>BASIC ASZTAL FELÜLET Magas minőségű acél S355J2+N, plazma nitridált és BAR bevonattal ¹ Furatok 50x50 mm-es rács Anyag vastagság kb. 11,5 – 13 mm Asztal oldalának magassága 50 mm</p>	1000 x 1000 mm kb. 227 kg	1.796 € ● 2-DS161010.P	1.912 € ● 2-DM161010.P
	1200 x 800 mm kb. 217 kg	1.796 € ● 2-DS161025.P	1.912 € ● 2-DM161025.P
	1200 x 1200 mm kb. 286 kg	2.136 € ● 2-DS161015.P	2.252 € ● 2-DM161015.P
 <p>PERFORÁLT LEMEZT Edzett szerszámacél X8.7, plazma nitridált és BAR bevonattal ¹ Furatok 50x50 mm-es rács Anyag vastagság kb. 11,5 – 13 mm</p>	1000 x 1000 mm kb. 160 kg	1.442 € ● 2-DS164024.X7	1.558 € ● 2-DM164024.X7
	1200 x 800 mm kb. 158 kg	1.420 € ● 2-DS164004.X7	1.536 € ● 2-DM164004.X7
	1200 x 1200 mm kb. 200 kg	1.696 € ● 2-DS164034.X7	1.812 € ● 2-DM164034.X7
 <p>PERFORÁLT LEMEZT KEREK Edzett szerszámacél X8.7, plazma nitridált és BAR bevonattal ¹ Furatok 50x50 mm-es rács Anyag vastagság kb. 11,5 – 13 mm</p>	Ø 1000 mm kb. 142 kg	1.442 € ● 2-DS164210.X7	1.558 € ● 2-DM164210.X7

A billenésveszély miatt kizárólag a következő méreteket ajánljuk.

- = Termék raktáron van
- = Termék rendelés után kerül legyártásra

¹Plazma nitridálással

Jól véd a rozsdá, karcok és a hegesztési reze ellen.





Forgó asztal-állítható magasságú

GYORS ÉS EGYSZERŰ AZ IDEÁLIS MUNKAMAGASSÁGHOZ

System 22

Forgó asztal-állítható magasságú



Furatokfelület Ø 22 mm	Méretek Lemez / Súly Lemez + Alap keret	FORGÓ ASZTAL HELYHEZ KÖTÖTT tartalmazza a munkalapot	FORGÓ ASZTAL MOZGATHATÓ tartalmazza a munkalapot
 <p>PERFORÁLT LEMEZT Magas minőségű acél S355J2+N, plazma nitridált és BAR bevonattal ¹ Furatok Diagonális ráccsal Anyag vastagság kb. 17 – 19 mm</p>	<p>1000 x 1000 mm kb. 207 kg</p>	<p>1.570 € 2-DS224024.PD</p>	<p>1.685 € 2-DM224024.PD</p>
	<p>1200 x 1200 mm kb. 267 kg</p>	<p>1.857 € 2-DS224034.PD</p>	<p>1.972 € 2-DM224034.PD</p>
 <p>PERFORÁLT LEMEZT Magas minőségű acél S355J2+N, plazma nitridált és BAR bevonattal ¹ Furatok 100x100 mm-es rács Anyag vastagság kb. 17 – 19 mm</p>	<p>1200 x 800 mm kb. 208 kg</p>	<p>1.449 € 2-DS224004.P</p>	<p>1.564 € 2-DM224004.P</p>
 <p>PERFORÁLT LEMEZT KEREK Magas minőségű acél S355J2+N, plazma nitridált és BAR bevonattal ¹ Furatok Diagonális ráccsal Anyag vastagság kb. 17 – 19 mm</p>	<p>Ø 1100 mm kb. 201 kg</p>	<p>1.816 € 2-DS224211.PD</p>	<p>1.931 € 2-DM224211.PD</p>

A billenésveszély miatt kizárólag a következő méreteket ajánljuk.

● = Termék raktáron van
○ = Termék rendelés után kerül legyártásra

¹ Plazma nitridálással

Jól véd a rozstda, karcok és a hegesztési reze ellen.



System 28

Forgó asztal-állítható magasságú



Furatokfelület Ø 28 mm	Méretetek Lemez / Súly Lemez + Alap keret	FORGÓ ASZTAL HELYHEZ KÖTÖTT tartalmazza a munkalapot	FORGÓ ASZTAL MOZGATHATÓ tartalmazza a munkalapot
<p>BASIC ASZTAL FELÜLET³ Magas minőségű acél S355J2+N, Plazmanitridálás nélkül Furatok 100x100 mm-es rács Anyag vastagság kb. 24,5 – 27 mm</p>	1000 x 1000 mm kb. 300 kg	1.613 € ● 2-DS281010	1.728 € ● 2-DM281010
	1200 x 800 mm kb. 292 kg	1.614 € ● 2-DS281025	1.729 € ● 2-DM281025
	1200 x 1200 mm kb. 398 kg	1.773 € ● 2-DS281015	1.889 € ● 2-DM281015
<p>PREMIUM LIGHT² PERFORÁLT LEMEZT Edzett szerszámacél X8.7, plazma nitridált és BAR bevonattal¹ Furatok Diagonális ráccsal Anyag vastagság kb. 15 mm</p>	1000 x 1000 mm kb. 179 kg	1.582 € ● 2-DS804024.XD7	1.697 € ● 2-DM804024.XD7
	1200 x 1200 mm kb. 226 kg	1.895 € ● 2-DS804034.XD7	2.011 € ● 2-DM804034.XD7
<p>PREMIUM LIGHT² PERFORÁLT LEMEZT Edzett szerszámacél X8.7, plazma nitridált és BAR bevonattal¹ Furatok 100x100 mm-es rács Anyag vastagság kb. 15 mm</p>	1200 x 800 mm kb. 182 kg	1.461 € ● 2-DS804004.X7	1.576 € ● 2-DM804004.X7
<p>PREMIUM LIGHT² PERFORÁLT LEMEZT KEREK Edzett szerszámacél X8.7, plazma nitridált és BAR bevonattal¹ Furatok Diagonális ráccsal Anyag vastagság kb. 15 mm</p>	Ø 1100 mm kb. 173 kg	1.827 € ● 2-DS804211.XD7	1.943 € ● 2-DM804211.XD7

A billenésveszély miatt kizárólag a következő méreteket ajánljuk.

²A 280510/280511 csavarokkal történő rögzítéshez 800653.N távtartót kell használni.

- = Termék raktáron van
- = Termék rendelés után kerül legyártásra

¹Plazma nitridálással

Jól véd a rozsdá, karcok és a hegesztési reve ellen.

³Plazmanitridálás nélkül

Nincs védve a rozsdá, karcolások és hegesztési reve letapadása ellen. Tapadásmentesítő spray használata javasolt a hegesztési reve letapadása ellen.



Mobil asztalemelő

ERGONOMIKUS ÉS HÁTKÍMÉLŐ MUNKAVÉGZÉS



Akár összeszerelő asztal, szorítóasztal vagy további munkaterület – a Siegmund mobil asztalemelő különböző alkalmazási lehetőségeket kínál.



SIEGMUND PERFORÁLT LEMEZ – ERŐS MUNKAFELÜLET

Különböző, 16 mm-es, 22 mm-es és 28 mm-es átmérőjű és különböző anyagokból álló, eltérő rendszerfuratú lyukasított lemezeket kínálunk. A felületen lévő furatok lehetővé teszik, hogy a Siegmund tartozékai könnyen rögzíthetők.

ALAPKERET – ERŐS ÉS MOBIL

Az erős acélszerkezet a munkamagasság beállítása közben is stabil.

MUNKAVÉGZÉS KÜLÖNBÖZŐ MAGASSÁGOKON

Az egyénileg állítható munkamagasság ergonomikus és gerincbarát munkahelyet biztosít a felhasználó számára. Így a munkát nagy pontossággal és hatékonysággal lehet elvégezni.



NEW



NEW



Részletes információk a termékekről a következő címen:

www.siegmund.com/F-lifting



ALAP KERET

- Acél szerkezet
- Homokszórt
- Előre szerelt lesz
- Két rögzítőfékkel rendelkező görgő
- Két görgő nehéz súlyokhoz



MAGASSÁGBEÁLLÍTÁS

- Kézi hidraulikus prés
- Munkamagasság (Oldal 62)

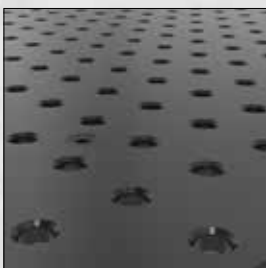

MUNKAFELÜLETEK

- **Furatok: Ø 16 mm, Ø 22 mm vagy pedig Ø 28 mm**
- Magas minőségű acél S355J2+N + Plazma nitridálás
- Szerszámacél + Plazma nitridálás
- Finom beállításokkal



VÉDŐLEMEZ

- Védőlap a munkalap alatt
- Fentről védi a hidraulikus egységet a szennyeződésektől

Mobil asztalemelő

ERGONOMIKUS ÉS HÁTKÍMÉLŐ MUNKAVÉGZÉS

»» Öröm és szórakozás
a munka!



Mobil asztalemelő 500 kg:
Méretek (HxSZ): kb. 1.115 x 630 mm,
Súly (lemez nélkül): kb. 65 kg

Munkamagasság kb. 700 – 1.000 mm között



Mobil asztalemelő 1.000 kg:
Méretek (HxSZ): kb. 1.490 x 990 mm,
Súly (lemez nélkül): kb. 200 kg

Munkamagasság kb. 700 – 1.000 mm között

NEW



Mobil asztalemelő 1.200 kg:
Méretek (HxSZ): kb. 1.490 x 990 mm,
Súly (lemez nélkül): kb. 210 kg

System 22: Munkamagasság kb. 750 – 1.050 mm között

System 28: Munkamagasság kb. 800 – 1.100 mm között

NEW



Mobil asztalemelő 1.700 kg:²
Méretek (HxSZ): kb. 1.490 x 990 mm,
Súly (lemez nélkül): kb. 214 kg

System 22: Munkamagasság kb. 750 – 1.050 mm között

System 28: Munkamagasság kb. 800 – 1.100 mm között

System 16

Mobil asztalemelő



Furatokfelület Ø 16 mm		Méretek Lemez / Súly Lemez + Alap keret	MOBIL ASZTALEMELŐ 500 kg tartalmazza a munkalapot	MOBIL ASZTALEMELŐ 1.000 kg tartalmazza a munkalapot
<p>BASIC ASZTAL FELÜLET Magas minőségű acél S355J2+N, plazma nitridált és BAR bevonattal ¹ Furatok 50x50 mm-es rács Anyag vastagság kb. 11,5 – 13 mm Asztal oldalának magassága 50 mm</p>	1200 x 800 mm kb. 212 kg	2.156 € ● 2-HT161025.P	nem kompatibilis	
	1500 x 1000 mm kb. 283 kg	2.609 € ● 2-HT161035.P	2.894 € ● 2-HS161035.P	
<p>PERFORÁLT LEMEZT Edzett szerszámacél X8.7, plazma nitridált és BAR bevonattal ¹ Furatok 50x50 mm-es rács Anyag vastagság kb. 11,5 – 13 mm</p>	1200 x 800 mm kb. 153 kg	1.780 € ● 2-HT164004.X7	nem kompatibilis	
	1500 x 1000 mm kb. 200 kg	2.151 € ● 2-HT164014.X7	2.435 € ● 2-HS164014.X7	
	2000 x 1000 mm kb. 379 kg	nem kompatibilis	2.750 € ● 2-HS164044.X7	

A mozgatható emelőasztal csak ezekkel a munkalappal kompatibilis (a munkalap speciális rögzítési pontjai szükségesek).
Az 1.000 kg-os mozgatható emelőasztallal a lemezeket a rendszer furatain keresztül lehet rögzíteni.

- = Termék raktáron van
- = Termék rendelés után kerül legyártásra

¹Plazma nitridálással
Jól véd a rozsda, karcok és a hegesztési reve ellen.



Mobil asztalemelő

ERGONOMIKUS ÉS HÁTKÍMÉLŐ MUNKAVÉGZÉS

System 22

Mobil asztalemelő



Furatokfelület Ø 22 mm	Méretek Lemez / Súly Lemez + Alap keret	MOBIL ASZTALEMELŐ 500 kg tartalmazza a munkalapot	MOBIL ASZTALEMELŐ 1.000 kg tartalmazza a munkalapot
 <p>PERFORÁLT LEMEZT Magas minőségű acél S355J2+N, plazma nitridált és BAR bevonattal ¹ Furatok 100x100 mm-es rács Anyag vastagság kb. 17 – 19 mm</p>	<p>1200 x 800 mm kb. 203 kg</p>	<p>1.808 € 2-HT224004.P</p>	<p>nem kompatibilis</p>

A mozgatható emelőasztal csak ezekkel a munkalappal kompatibilis (a munkalap speciális rögzítési pontjai szükségesek).
Az 1.000 kg-os mozgatható emelőasztallal a lemezeket a rendszer furatain keresztül lehet rögzíteni.

● = Termék raktáron van
○ = Termék rendelés után kerül legyártásra

¹ Plazma nitridálással
Jól véd a rozsdá, karcok és
a hegesztési reze ellen.



Mobil asztalemelő 1.200 kg

Professional 750 Asztallap az asztal oldalával
1500x1000x150 mm

- Furat Ø 22 mm
- Magas minőségű acél S355J2+N, plazma nitridált és BAR bevonattal
- Furatok 100x100 mm-es rács
- Anyag vastagság kb. 17 – 19 mm
- asztal oldallap 150 mm
- Munkamagasság kb. 750 – 1.050 mm között
- A második emelőhenger utólag felszerelhető a HS009921 kiegészítő készlettel
- Súly Lemez + Alap keret: kb. 600 kg



Kiegészítő készlet, teherbírás 1.700 kg

- Csak a 1.200 kg mobil emelőasztallal kompatibilis
- A mozgatható emelőasztal maximális teherbírása kiegészítő készlettel 1.700 kg (lemez nélkül)
- Szállítási terjedelem: 1x emelőhenger, 1x lábpedál, rögzítő anyag



3.807 €

2-HS220035.P



383 €

2-HS009921



System 28

Mobil asztalemelő



Furatokfelület Ø 28 mm	Méretek Lemez / Súly Lemez + Alap keret	MOBIL ASZTALEMELŐ 500 kg tartalmazza a munkalapot	MOBIL ASZTALEMELŐ 1.000 kg tartalmazza a munkalapot
 <p>PREMIUM LIGHT² PERFORÁLT LEMEZT Edzett szerszámacél X8.7, plazma nitridált és BAR bevonattal¹ Furatok 100x100 mm-es rács Anyag vastagság kb. 15 mm</p>	<p>1200 x 800 mm kb. 177 kg</p>	<p>1.821 € 2-HT804004.X7</p>	<p>nem kompatibilis</p>
 <p>PREMIUM LIGHT² PERFORÁLT LEMEZT Edzett szerszámacél X8.7, plazma nitridált és BAR bevonattal¹ Furatok Diagonális ráccsal Anyag vastagság kb. 15 mm</p>	<p>1500 x 1000 mm kb. 227 kg</p>	<p>2.242 € 2-HT804014.XD7</p>	<p>2.527 € 2-HS804014.XD7</p>
	<p>2000 x 1000 mm kb. 417 kg</p>	<p>nem kompatibilis</p>	<p>2.866 € 2-HS804044.XD7</p>

A mozgatható emelőasztal csak ezekkel a munkalapokkal kompatibilis (a munkalap speciális rögzítési pontjai szükségesek).
Az 1.000 kg-os mozgatható emelőasztallal a lemezeket a rendszer furatain keresztül lehet rögzíteni.

²A 280510/280511 csavarokkal történő rögzítéshez 800653.N távtartót kell használni.

● = Termék raktáron van
○ = Termék rendelés után kerül legyártásra

¹Plazma nitridálással

Jól véd a rozsdá, karcok és a hegesztési reze ellen.



Mobil asztalemelő 1.200 kg

Professional Extreme 8.7 Asztallap az asztal oldalával
1500x1000x200 mm

- Furat Ø 28 mm
- Edzett szerszámacél X8.7, plazma nitridált és BAR bevonattal
- Furatok 100x100 mm-es rács
- Anyag vastagság kb. 24,5 – 27 mm
- asztal oldallap 200 mm
- Munkamagasság kb. 800 – 1.100 mm között
- A második emelőhenger utólag felszerelhető a HS009921 kiegészítő készlettel
- Súly Lemez + Alap keret: kb. 753 kg

Új keret kialakítása a nagyobb stabilitás és terhelhetőség érdekében.

Kiegészítő készlet, teherbírás 1.700 kg

- Csak a 1.200 kg mobil emelőasztallal kompatibilis
- A mozgatható emelőasztal maximális teherbírása kiegészítő készlettel 1.700 kg (lemez nélkül)
- Szállítási terjedelem: 1x emelőhenger, 1x lábpedál, rögzítő anyag



4.956 €

2-HS280035.X7



383 €

2-HS009921



Siegmund Workstation

A MŰHELYEK MINDENESE



Az új Siegmund Workstation intelligens koncepciójának köszönhetően minden olyan szerszám amire szüksége lehet karnyújtásnyira van Öntől. Ez egy nagyon jó rálátást és áttekinthetőséget biztosít, valamint megfelelő helyet kínál az Ön számára.

MINDEN MUNKAHELY SZÍVE – A MUNKAASZTAL

A munkalapnak nagy terhelésnek kell ellenállnia. Az Ön igényei szerint speciális munkalapok vannak, akár fűrészelésre, fúrásra, hegesztésre, rögzítésre stb.

ALAP – ERŐS KERET

Az erős keret szilárd alapot biztosít még olyan feladatoknál is mint a fűrészelés, csiszolás vagy fúrás.

HASZNÁLJA KI A SOKOLDALÚSÁGOT

Függetlenül attól hogy fa vagy fém szerkezetek építésén és hegesztésén dolgozik – Workstation ugyanolyan sokoldalú mind ötletei és projektjei. Természetesen a Siegmund Workstation-t stabil teherbírású fiókokkal is szállítjuk.



Részletes információk a termékekről a következő címen:

www.siegmund.com/F-work

Munkaállomás méretei (hosszúság x szélesség x magasság):
1200 x 800 x 850 mm



PERFORÁLT LEMEZ (1200 x 800 mm)

ANYAGOK

- Magas minőségű acél S355J2+N + Plazma nitridálás
- Szerszámacél
- Szerszámacél + Plazma nitridálás



PISZKOSDÁS ELLENI VÉDELEM

Az asztal alatti két lap védi a szerszámokat a hegesztési revétől és a szennyeződésektől. A tisztításhoz húzza ki a két lapot, mint a fiókokat.

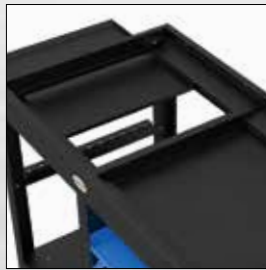

LÁBAK

A láb és a görgő kombinációjával a Siegmund Workstation mozgathatja. Az alaplemezek finom állíthatósága precíz munkafelületet biztosítanak. (görgő opcionális)



KAPACITÁS

Az új Siegmund Workstation az alap asztallemmel kb. 1.000 kg kapacitású. Kérjük vegye figyelembe, hogy görgők használatával a terhelési kapacitás kb. 400 kg-ra csökken.



MEGFELELŐ TÁROLÁS

A Siegmund Workstation számos Siegmund cikket tartalmaz. Különböző kiegészítők tárolhatók a polcokon. Így minden elérhető. Opcionálisan kiegészítheti a munkaállomását a praktikus, különböző magasságú fiókokkal. Itt szinte bármilyen szerszám elhelyezhető. A kiegészítés bármikor utánrendelhető. 600 mm-es hely a fiókok bal és jobb oldalán. Max. terhelhetőség fiókonként kb. 50 kg.

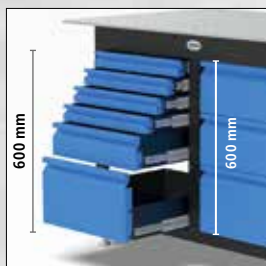

Siegmund Workstation

ANYAG VASTAGSÁG PERFORÁLT LEMEZT 12 mm

System 16

Siegmund Workstation tartalmazza a perforált lemezt

1200 x 800 mm

945 €

Cikkszám 2-164001

Perforált lemezt Szerszámacél 8.7

1200 x 800 mm

Furat Ø 16 mm

Furatok az asztal felületén 50x50 mm osztással

Anyag vastagság kb. 12 mm

Cikkszám 164004.X07

Rögzítőtartó

Cikkszám 164030

Siegmund Workstation

Basic keret

Cikkszám 004002

600 mm-es hely
a fiókok bal és
jobb oldalán.

600 mm

Polc

Cikkszám 004020

Csavar és prizma tartó

Cikkszám 164035

Szerszámfal polccal

Cikkszám 004025

tartalmaz 2 fiókot

1.043 €

Cikkszám 2-164003

tartalmaz 4 fiókot

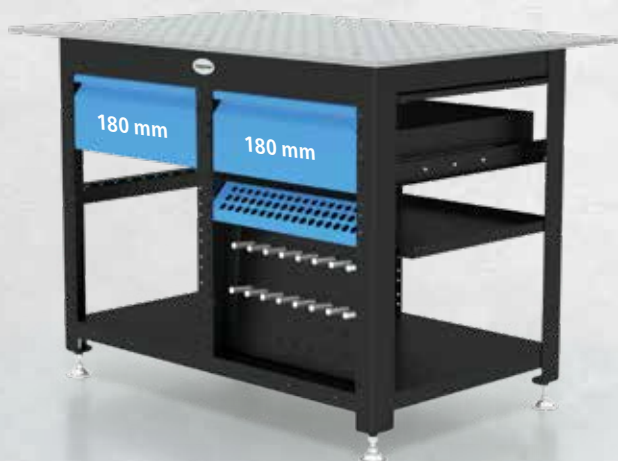

1.147 €

Cikkszám 2-164005



System 16

Siegmund Workstation vel Készlet

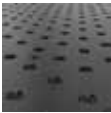
			KÉSZLET A 2-167320	KÉSZLET B 2-167340
	Siegmund Workstation tartalmazza a perforált lemezt Súly kb. 144 kg	945 € 2-164001	1.219 € 2-167321	1.415 € 2-167341
	tartalmaz 2 fiókot Súly kb. 163 kg	1.043 € 2-164003	1.317 € 2-167322	AJÁNLAT 1.407 € 2-167342
	tartalmaz 4 fiókot Súly kb. 183 kg	1.147 € 2-164005	1.421 € 2-167323	1.617 € 2-167343
	FELÁR Perforált lemezt vel Plazma nitridálás ¹	110 € 2-164004.XX		

Maximális ajánlott statikus terhelés körülbelül 1.000 kg (a görgős kivételnél 400 kg) egyenletes teherelosztást figyelembe véve.

- = Termék raktáron van
- = Termék rendelés után kerül legyártásra

¹ Plazma nitridálással

Jól véd a rozsdá, karcok és a hegesztési reve ellen.

Készletek



Szorító



Csavar



Végállító



Derékszög



Hatszögkulcs



Asztali satu

Anyag	polírozott	polírozott	Alumínium	nitridált		
Cikkszám	160620	160511	160412	160108.N	160852	004300
Készlet A: 2-167320	2 x	6 x	4 x		1 x	
Készlet B: 2-167340	4 x	8 x	6 x	2 x	1 x	1 x
						274 €
						470 €

 *Siegmund Workstation –
hatékony munka a
Siegmund munkapad által.*

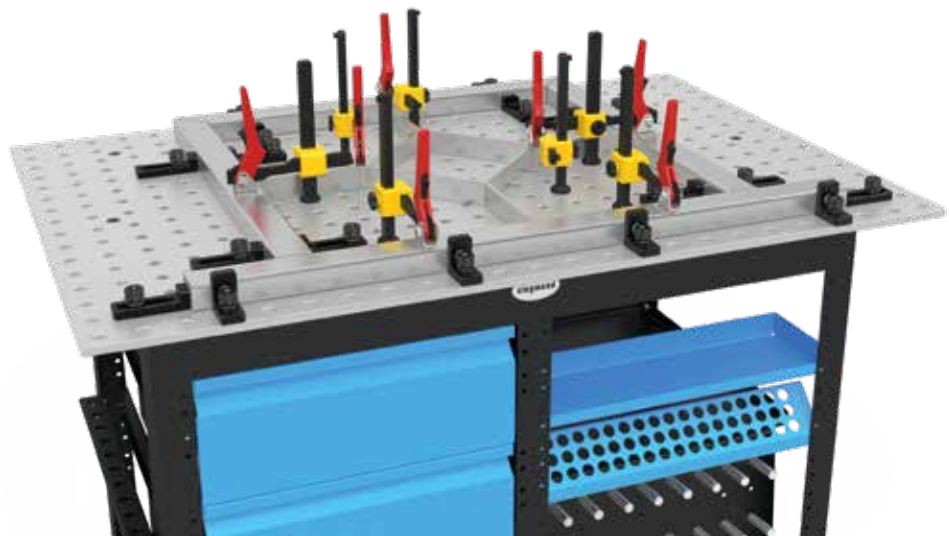

Siegmund Workstation

ANYAG VASTAGSÁG PERFORÁLT LEMEZT 18 mm

System 22

Siegmund Workstation tartalmazza a perforált lemezt

1200 x 800 mm

1.110 €

Cikkszám 2-224001

Perforált lemezt Acél + Plazma nitridálás

1200 x 800 mm

Furat Ø 22 mm

Furatok az asztal felületén 100x100 mm osztással

Anyag vastagság kb. 18 mm

Cikkszám 224004.P

Rögzítőtartó

Cikkszám 224030

Siegmund Workstation

Basic keret

Cikkszám 004002

600 mm-es hely
a fiókok bal és
jobb oldalán.

600 mm

Polc

Cikkszám 004020

Csavar és prizma tartó

Cikkszám 224035

Szerszámfal polccal

Cikkszám 004025

tartalmaz 2 fiókot

1.238 €

Cikkszám 2-224003

tartalmaz 4 fiókot

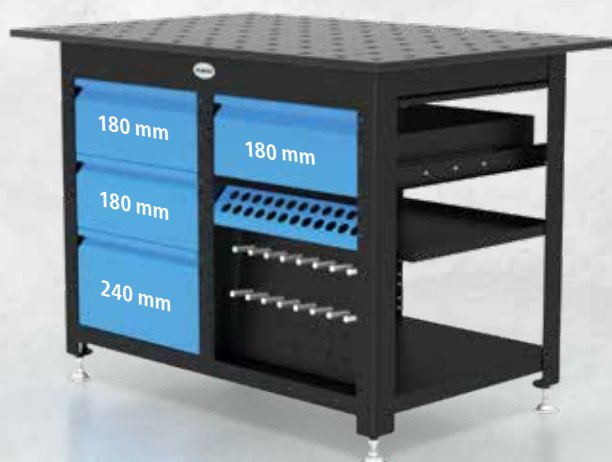
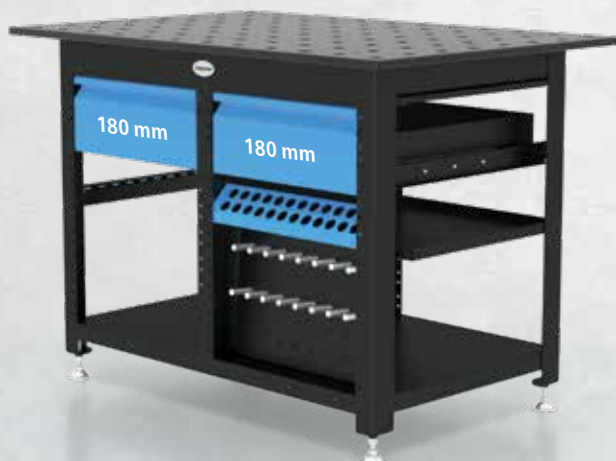

1.372 €

Cikkszám 2-224005



System 22

Siegmund Workstation vel Készlet

		KÉSZLET A 2-227320	KÉSZLET B 2-227340
	Siegmund Workstation tartalmazza a perforált lemezt Súly kb. 194 kg	1.110 € ● 2-224001	1.438 € ● 2-227321
	tartalmaz 2 fiókot Súly kb. 213 kg	1.238 € ● 2-224003	1.751 € ● 2-227341
	tartalmaz 4 fiókot Súly kb. 233 kg	1.238 € ● 2-224003	1.747 € ● 2-227342
		1.700 € ● 2-227323	2.013 € ● 2-227343

% AJÁNLAT

Maximális ajánlott statikus terhelés körülbelül 1.000 kg (a görgős kivételnél 400 kg) egyenletes teherelosztást figyelembe véve.

- = Termék raktáron van
- = Termék rendelés után kerül legyártásra

Készletek

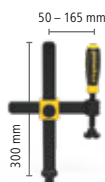

Szorító



Csavar



Végállító



Derékszög



Hatszögkulcs



Asztali satu

Anyag	polírozott	polírozott	nitridált	nitridált		
Cikkszám	220610.1	220511	220410.N	220110.N	220852	004302
Készlet A: 2-227320	2 x	6 x	6 x		1 x	
Készlet B: 2-227340	4 x	8 x	6 x	2 x	1 x	1 x
						328 € ●
						641 € ●

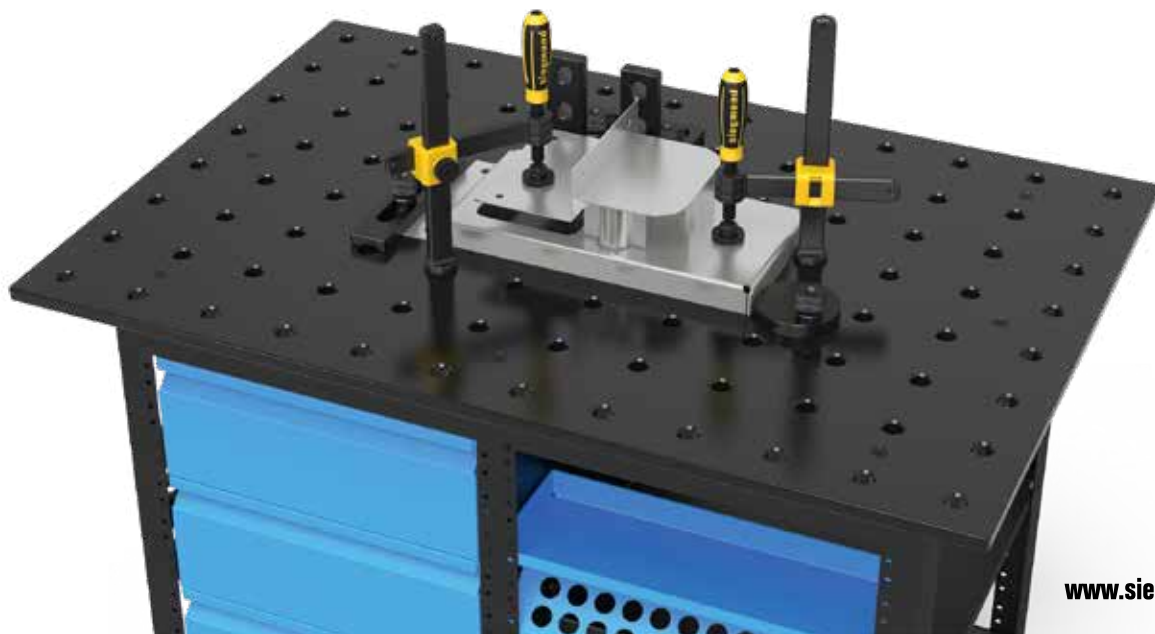

Siegmund Workstation

ANYAG VASTAGSÁG PERFORÁLT LEMEZT 15 mm

System 28

Siegmund Workstation tartalmazza a perforált lemezt

1200 x 800 mm

1.082 €

Cikkszám 2-284001

Perforált lemezt Premium Light ¹
(Szerszámacél 8.7 + Plazma nitridálás)

1200 x 800 mm

Furat Ø 28 mm

Furatok az asztal felületén 100x100 mm osztással

Anyag vastagság kb. 15 mm

Cikkszám 804004.X7

Rögzítőtartó

Cikkszám 284030

Siegmund Workstation

Basic keret

Cikkszám 004002

600 mm-es hely
a fiókok bal és
jobb oldalán.

600 mm

Polc

Cikkszám 004020

Csavar és prizma tartó

Cikkszám 284035

Szerszámfal polccal

Cikkszám 004025

tartalmaz 2 fiókot

1.210 €

Cikkszám 2-284003

tartalmaz 4 fiókot

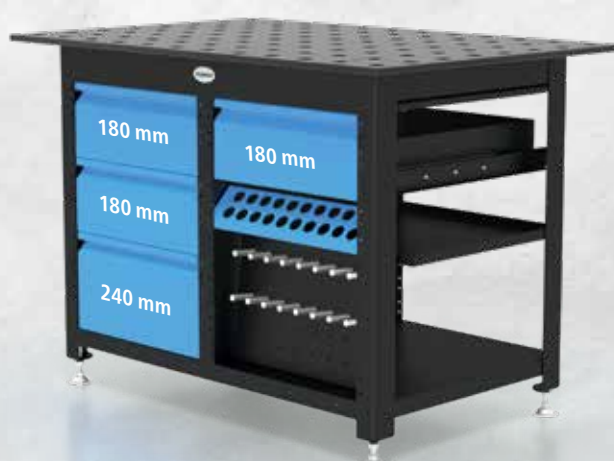
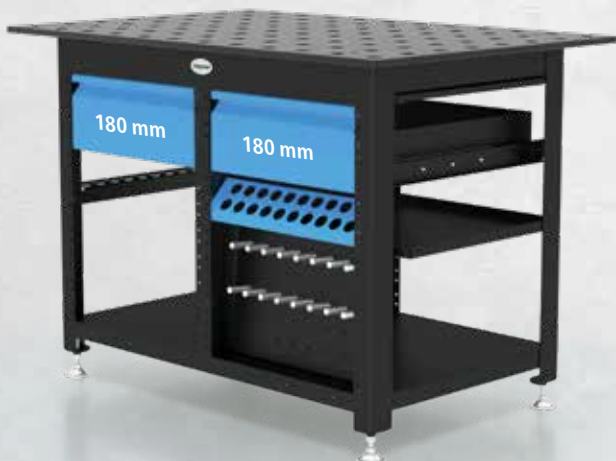

1.344 €

Cikkszám 2-284005



System 28

Siegmund Workstation vel Készlet

			KÉSZLET A 2-287320	KÉSZLET B 2-287340
	Siegmund Workstation tartalmazza a perforált lemezt Súly kb. 168 kg	1.082 € ● 2-284001	1.473 € ● 2-287321	1.784 € ● 2-287341
	tartalmaz 2 fiókot Súly kb. 187 kg	1.210 € ● 2-284003	1.601 € ● 2-287322	1.778 € ● 2-287342
	tartalmaz 4 fiókot Súly kb. 207 kg	1.344 € ● 2-284005	1.735 € ● 2-287323	2.046 € ● 2-287343

% AJÁNLAT

Maximális ajánlott statikus terhelés körülbelül 1.000 kg (a görgős kivételnél 400 kg) egyenletes teherelosztást figyelembe véve.

- = Termék raktáron van
- = Termék rendelés után kerül legyártásra

Készletek

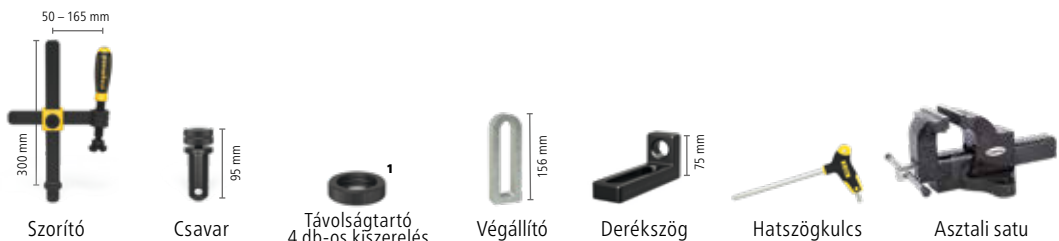

	Szorító	Csavar	Távolságtartó 4 db-os készlet	Végállító	Derékszög	Hatszögkulcs	Asztali satu	
Anyag	nitridált	polírozott	nitridált	Alumínium	nitridált			
Cikkszám	280610.N	280511	800653.N	280412	280109.N	280852.1	004302	
Készlet A: 2-287320	2 x	6 x	2 x	6 x		1 x		391 € ●
Készlet B: 2-287340	4 x	8 x	2 x	6 x	2 x	1 x	1 x	702 € ●

*A 280510/280511 csavarokkal történő rögzítéshez 800653.N távtartót kell használni.



Siegmund Workstation Basic keret

Az új Siegmund Workstation egy tökéletes munkahelyet hozhat létre moduláris rendszerben. A Siegmund Workstation adaptálható és kiterjeszhető az egyéni igényeknek megfelelően. Legyen szó akár fűrészelésről, fűrésről vagy vágásról – az abszolút megoldás! Minden szállítmányhoz összeszerelési utasításokat is kap.

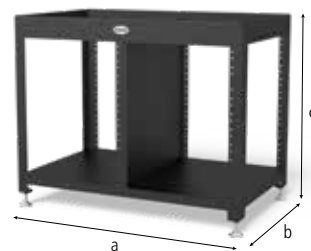

2-004002	Siegmund Workstation Basic keret	548,00 € •
-----------------	---	-------------------



600 mm-es hely a fiókok bal és jobb oldalán.

Hosszúság: (a)	Szélesség: (b)	Magasság: (c)	Súly:
1.030 mm	630 mm	838 mm	45,00 kg

Fiókok

Opcionálisan kiegészítheti a munkaállomását a praktikus, különböző magasságú fiókokkal. Itt szinte bármilyen szerszám elhelyezhető. A kiegészítés bármikor utánrendelhető.

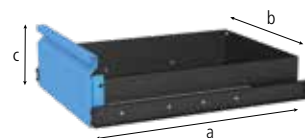

2-004200	Fiók 60 mm	53,00 € •
-----------------	-------------------	------------------



Hosszúság: (a)	Szélesség: (b)	Magasság: (c)	TF:	Súly:
590 mm	400 mm	60 mm	50 kg	7,50 kg



Akciós ár

2-004205	Fiók 120 mm	58,00 € •
-----------------	--------------------	------------------



Hosszúság: (a)	Szélesség: (b)	Magasság: (c)	TF:	Súly:
590 mm	400 mm	120 mm	50 kg	9,00 kg



Akciós ár

2-004210	Fiók 180 mm	64,00 € •
-----------------	--------------------	------------------



Hosszúság: (a)	Szélesség: (b)	Magasság: (c)	TF:	Súly:
590 mm	400 mm	180 mm	50 kg	9,50 kg



Akciós ár

2-004215	Fiók 240 mm	70,00 € •
-----------------	--------------------	------------------



Hosszúság: (a)	Szélesség: (b)	Magasság: (c)	TF:	Súly:
590 mm	400 mm	240 mm	50 kg	10,00 kg



Akciós ár

TF=Terhelési kapacitás;

Polc

A polcok, a prizma tartó a szerszámfal mind balra, mind jobbra felszerelhető.

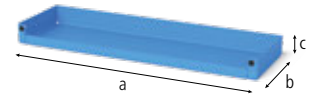
**2-004020****Polc****22,00 € •**

Hosszúság: (a)	Szélesség: (b)	Magasság: (c)	TF:	Súly:
482 mm	144 mm	40 mm	10 kg	1,65 kg

TF=Terhelési kapacitás;

Szerszámfal polccal

A polcok, a prizma tartó a szerszámfal mind balra, mind jobbra felszerelhető.

**2-004025****Szerszámfal polccal****81,00 € •**

TF:	Súly:
30 kg	7,87 kg

TF=Terhelési kapacitás;

4-görgős összeállítás

Az alaplemez lefelé vagy fölfelé mozgásával könnyen válthat a láb és a görgő között.

**2-004100****Workstation felszerelés 4 görgővel****98,00 € •**

Súly:
5,30 kg



Akiós ár

Rögzítőtartó

Szorító tartó akár 11 Siegmund csavaros szorító számára is helyet biztosít, és bal és jobb oldalra is felszerelhető.

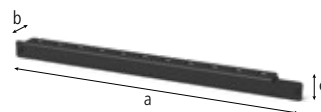

2-164030 Rögzítőtartó Rendszer 16 21,00 € •

	Hosszúság: (a)	Szélesség: (b)	Magasság: (c)	Súly:
	580 mm	46 mm	39 mm	0,83 kg

2-224030 Rögzítőtartó Rendszer 22 21,00 € •

	Hosszúság: (a)	Szélesség: (b)	Magasság: (c)	Súly:
	580 mm	46 mm	39 mm	0,77 kg

2-284030 Rögzítőtartó Rendszer 28 21,00 € •

	Hosszúság: (a)	Szélesség: (b)	Magasság: (c)	Súly:
	580 mm	46 mm	49 mm	0,84 kg

Csavar és prizma tartó

A polcok, a prizma tartó a szerszámfal mind balra, mind jobbra felszerelhető.

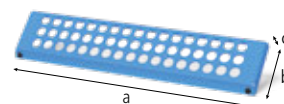

2-164035 Csavar és prizma tartó Rendszer 16 25,00 € •

	Hosszúság: (a)	Szélesség: (b)	Magasság: (c)	Súly:
	482 mm	20 mm	99 mm	0,74 kg

2-224035 Csavar és prizma tartó Rendszer 22 25,00 € •

	Hosszúság: (a)	Szélesség: (b)	Magasság: (c)	Súly:
	482 mm	20 mm	99 mm	0,75 kg

2-284035 Csavar és prizma tartó Rendszer 28 25,00 € •

	Hosszúság: (a)	Szélesség: (b)	Magasság: (c)	Súly:
	482 mm	20 mm	109 mm	0,80 kg

• = Termék raktáron van

○ = Termék rendelés után kerül legyártásra

Gyorsan megismeri a Siegmund minőséget



KARCÁLLÓSÁG, HEGESZTÉSI REVE ÉS KORRÓZIÓVÉDELEM

A nitridálás karcosállós és korrózióálló felületeket képez,
és a tapadásmentesítő spray használatával védelmet nyújt
a hegesztési revevel szemben.



POLIAMID

Ezek a termékek rozsdamentes acélból és alumíniumból
készült poliamidból állnak rendelkezésre a felületi károsodás
megelőzése érdekében.



SKÁLA

A skálázás megkönnyíti a munkadarab
pontos beállítását és rögzítését.



ALUMÍNIUM

Ezek a termékek rozsdamentes acél feldolgozásra
alkalmazhatók alumíniumból készülnek.



FELÜLETI SIMÍTÁS

A BAR-bevonat (Black-Anti-Rust-bevonat) sima felületet
hoz létre és növeli a rozsdá védelmet.



ALUMINIUM-TITÁNIUM

Néhány nagy végállító és szorító derékszögnél használjuk ezt
a nagy ellenálló képességű, de könnyű anyagot. Jóllehet a
nitridált öntöttvas keménysége ezekkel nem érhető el.

Excentrikus végállító

Az excentrikus végállítók alkalmasak az elemek végtelen beállítására egy egyszerű csavarással. További előnye, hogy kicsi a helyigénye.



2-160401.N Excentrikus végállító Ø 45 - nitridált 14,00 € •

alkalmazható olyan esetekben ahol helyhiány van



Ø:	MS: (d)	Súly:
45 mm	12 mm	0,13 kg



2-160402.N Excentrikus végállító Ø 75 M10-es menettel - nitridált 19,00 € •

földelés csatlakoztatásához



Ø:	MS: (d)	Súly:
75 mm	12 mm	0,38 kg



2-160403.N Excentrikus végállító Ø 75 - nitridált 18,00 € •

Támaszként is használható



Ø:	MS: (d)	Súly:
75 mm	12 mm	0,39 kg



MS=Anyag vastagság;

Univerzális végállító 50 L / 80 L

Univerzális végállító könnyen és gyorsan rögzíthető a furatok segítségével. Különböző méretben rendelhető. Furattávolság 25 mm.

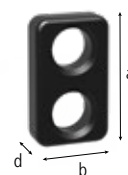

2-160407.N Univerzális végállító 50 L - nitridált 19,00 € •

2 rendszerfurat



Hosszúság: (a)	Szélesség: (b)	MS: (d)	Súly:
50 mm	30 mm	12 mm	0,08 kg



2-160408.N Univerzális végállító 80 L - nitridált 21,00 € •

3 rendszerfurat



Hosszúság: (a)	Szélesség: (b)	MS: (d)	Súly:
80 mm	30 mm	12 mm	0,16 kg



MS=Anyag vastagság;

Flex végállító 78 Acél / 97 Acél / 83 Alumínium

Flex végállító acél számtalan beállítási módot biztosít az ovális furat segítségével. A lekerekített ütközőfelület pedig széleskörű rögzítési lehetőséget biztosít sarkoknál. Flex végállító 97 furat távolsága akár átlós alkalmazásokat is lehetővé tesz. Alumínium flex végállító ovális furat segítségével számtalan beállítási módot biztosít. A lekerekített oldalfelületet sarkoknál lehet felhasználni. Végállítót felhasználhatja rozsdamentes acél alkalmazásokhoz illetve ha kis hely áll rendelkezésre.



2-160415	Flex végállító 12x78 Acél - galvanizált						14,00 € •
	Hosszúság: (a)	Szélesség: (b)	MS: (d)	WS:	VB:	Súly:	
	78 mm	28 mm	12 mm	6 mm	50 mm	0,07 kg	
2-160416	Flex végállító 24x78 Acél - galvanizált						20,00 € •
	Hosszú rögzítőcsavar szükséges						
	Hosszúság: (a)	Szélesség: (b)	MS: (d)	WS:	VB:	Súly:	
	78 mm	28 mm	24 mm	6 mm	50 mm	0,13 kg	
2-160417	Flex végállító 12x97 Acél - galvanizált						25,00 € •
	Hosszúság: (a)	Szélesség: (b)	MS: (d)	WS:	VB:	Súly:	
	97 mm	24 mm	12 mm	4 mm	71 mm	0,08 kg	
2-160418	Flex végállító 24x97 Acél - galvanizált						32,00 € •
	Hosszú rögzítőcsavar szükséges						
	Hosszúság: (a)	Szélesség: (b)	MS: (d)	WS:	VB:	Súly:	
	97 mm	24 mm	24 mm	4 mm	71 mm	0,16 kg	
2-160412	Flex végállító 12x83 - Alumínium						15,00 € •
	Hosszúság: (a)	Szélesség: (b)	MS: (d)	WS:	VB:	Súly:	
	83 mm	31 mm	12 mm	8 mm	50 mm	0,05 kg	
MS=Anyag vastagság; WS=falvastagság; VB=beállítási határ;							

Univerzális végállító 80 L

Univerzális végállító 80 L lehetővé teszi bármilyen elem egyéni beállítását 0-50 mm-ig a hosszúkás furaton keresztül.

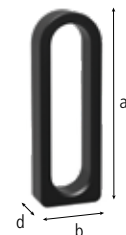

2-160410.N	Univerzális végállító 80 L - nitridált					29,00 € •
	Hosszúság: (a)	Szélesség: (b)	MS: (d)	VB:	Súly:	
	80 mm	30 mm	12 mm	50 mm	0,07 kg	
MS=Anyag vastagság; VB=beállítási határ;						

Univerzális végállító 115 L / 150 L

Univerzális végállító 115 L / 150 L fix vagy variálható beállítás hozható létre a rendszerfurat és az ovális furat (beállítási tartomány 0-50 mm) használatával. Használható a prizmákhoz és az adapterekhez is.



2-160420.N Univerzális végállító 115 L - nitridált 34,00 € •



Standard finom skálázással mindkét oldalon

Hosszúság: (a)	Szélesség: (b)	MS: (d)	VB:	Súly:
115 mm	30 mm	12 mm	50 mm	0,20 kg



2-160420.A Univerzális végállító 115 L - Alumínium 30,00 € •



Hosszúság: (a)	Szélesség: (b)	MS: (d)	VB:	Súly:
115 mm	30 mm	12 mm	50 mm	0,05 kg



2-160422.N Univerzális végállító 150 L - nitridált 37,00 € •



3 rendszerfurat, Standard finom skálázással mindkét oldalon

Hosszúság: (a)	Szélesség: (b)	MS: (d)	VB:	Súly:
150 mm	35 mm	12 mm	50 mm	0,33 kg



MS=Anyag vastagság; VB=beállítási határ;

Univerzális végállító 300 M / 500 M

Univerzális végállító 300 M / 500 M szilárdan vagy változtatható módon rögzíteni a rendszer furatok és az ovális furat (beállítási tartomány 0-150 mm) kombinálásával, így számtalan rögzítési módot kínálva.

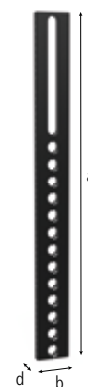

2-160425.N Univerzális végállító 300 M - nitridált 43,00 € •



7 rendszerfurat, standard finom skálával

Hosszúság: (a)	Szélesség: (b)	MS: (d)	VB:	Súly:
300 mm	50 mm	12 mm	100 mm	1,08 kg



2-160432.N Univerzális végállító 500 M - nitridált 65,00 € •



13 rendszerfurat, Standard finom skálázással mindkét oldalon

Hosszúság: (a)	Szélesség: (b)	MS: (d)	VB:	Súly:
500 mm	50 mm	12 mm	150 mm	1,85 kg



MS=Anyag vastagság; VB=beállítási határ;

Univerzális végállító / Rögzítőhíd

Az univerzális végállító használható rögzítő hídnak is. A középső kis furatokban lehetőség van csavaros rögzítő használatára, mint a rögzítőhidaknál.



2-160450.N Univerzális végállító / Rögzítőhíd - nitridált 41,00 € •



3 rendszerfurat

Hosszúság: (a)	Szélesség: (b)	Ø:	MS: (d)	VB:	Súly:
175 mm	35 mm	16 mm	12 mm	50 mm	0,40 kg

MS=Anyag vastagság; VB=beállítási határ;



Sík derékszög 250

Sík derékszög fix vagy variálható rögzítési lehetőséget biztosít a rendszerfuratok és az ovális furatoknak köszönhetően. Lapos derékszög szabadon állítható 100 mm-ig.

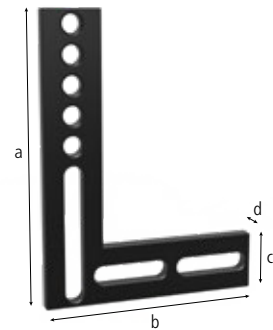

2-160444 Sík derékszög 250 - polírozott 85,00 € •



5 rendszerfurat

Hosszúság: (a)	Szélesség: (b)	Magasság: (c)	MS: (d)	Súly:
250 mm	188 mm	50 mm	12 mm	1,35 kg

MS=Anyag vastagság;

Beállító lemez

Szögbeállító lemez pontos beállítást tesz lehetővé 10°-os lépcsőben vagy fokozatmentesen 0°-90° között az 1° precíziós skálának köszönhetően.

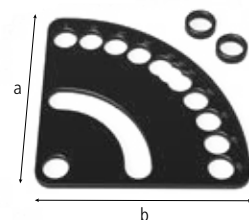

2-160455.N Beállító lemez - nitridált 36,00 € •



tartalmaz 2x Távtartó persely

Hosszúság: (a)	Szélesség: (b)	MS: (d)	Súly:
130 mm	130 mm	5 mm	0,40 kg

MS=Anyag vastagság;



Végállító és szorító derékszög 50 L

Végállító és szorító derékszög 50 L használható fix rögzítőként nagyobb egységekhez. Más rögzítő elemekkel együtt nagy terhelési zóna alakítható ki. Magasságban állítható felület alakítható ki ha a 90 WL végállítóval van kombinálva (cikkszám: 160111.N).

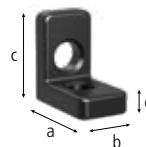

2-160105.N **Végállító és szorító derékszög 50 L - nitridált** **30,00 € •**



Hosszúság: (a)	Szélesség: (b)	Magasság: (c)	MS: (d)	Súly:
50 mm	30 mm	50 mm	12 mm	0,20 kg

MS=Anyag vastagság;



Végállító és szorító derékszög 90 L

Végállító és szorító derékszög 90 L széles körben alkalmazható a fix és ovális furatok kombinációjának köszönhetően. Egy magasságban állítható felületet lehet létrehozni a végállító és szorító derékszög 50 L (cikkszám: 160105.N) és a végállító és szorító derékszög 90 SL (cikkszám: 160109.N) együttes felhasználásával. Nagyon jól használható nagyobb munkadarabok beállításához.

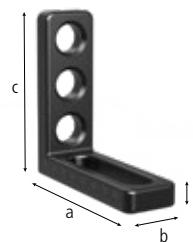

2-160110.N **Végállító és szorító derékszög 90 L - nitridált** **47,00 € •**



furat / ovális furat, Standard finom skálázással mindkét oldalon

Hosszúság: (a)	Szélesség: (b)	Magasság: (c)	MS: (d)	Súly:
90 mm	30 mm	90 mm	12 mm	0,31 kg



2-160110.A **Végállító és szorító derékszög 90 L - Alumínium** **54,00 € •**



furat / ovális furat

Hosszúság: (a)	Szélesség: (b)	Magasság: (c)	MS: (d)	Súly:
90 mm	30 mm	90 mm	12 mm	0,11 kg



MS=Anyag vastagság;

Végállító és szorító derékszög 90 X / 90 SL

A végállító és szorító derékszög 90 X / 90 SL használható nagyobb szekciók beállításához. Ez a végállító kombinálható bármilyen másik derékszöggel és így egy beállítható magasságú felület képezhető az ovális furat segítségével.

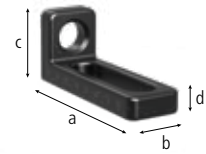
**2-160108.N Végállító és szorító derékszög 90 X - nitridált 34,00 € •**

Standard finom skálázással mindkét oldalon



Hosszúság: (a)	Szélesség: (b)	Magasság: (c)	MS: (d)	Súly:
90 mm	30 mm	25 mm	12 mm	0,19 kg

**2-160109.N Végállító és szorító derékszög 90 SL - nitridált 36,00 € •**

Standard finom skálázással mindkét oldalon



Hosszúság: (a)	Szélesség: (b)	Magasság: (c)	MS: (d)	Súly:
90 mm	30 mm	40 mm	12 mm	0,21 kg



MS=Anyag vastagság;

Végállító és szorító derékszög 90 WL

Végállító és szorító derékszög 90 WL állítható a két ovális furatnak köszönhetően. Sokoldalú felhasználhatóságot biztosít.

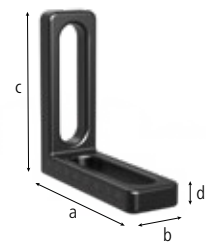
**2-160111.N Végállító és szorító derékszög 90 WL - nitridált 50,00 € •**

ovális furat / ovális furat, Standard finom skálázással mindkét oldalon



Hosszúság: (a)	Szélesség: (b)	Magasság: (c)	MS: (d)	Súly:
90 mm	30 mm	90 mm	12 mm	0,27 kg



MS=Anyag vastagság;

Végállító és szorító derékszög 90 VL

Végállító és szorító derékszög 90 VL (cikkszám: 160113.N) kétoldali furatokkal használható támasztóként is. Végállító és szorító derékszög 50 L (cikkszám: 160105.N) és egy végállító és szorító derékszög 90 SL (cikkszám 160109.N) magasságban állítható támasztó elemet hoz létre.

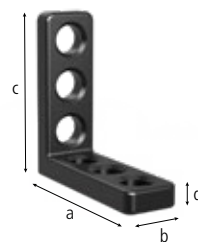

2-160113.N **Végállító és szorító derékszög 90 VL - nitridált** **47,00 €** •



furat / furat

Hosszúság: (a)	Szélesség: (b)	Magasság: (c)	MS: (d)	Súly:
90 mm	30 mm	90 mm	12 mm	0,34 kg

MS=Anyag vastagság;



Végállító és szorító derékszög 140 L

Végállító és szorító derékszög 140 L ideális asztalkiterjesztésként könnyű munkadarabokhoz. Ovális furatnak köszönhetően precíziós beállítási lehetőségeket biztosít.



2-160112.N **Végállító és szorító derékszög 140 L - nitridált** **56,00 €** •



5 rendszerfurat / ovális furat, Standard finom skálázással mindkét oldalon

Hosszúság: (a)	Szélesség: (b)	Magasság: (c)	MS: (d)	Súly:
90 mm	35 mm	140 mm	12 mm	0,51 kg

MS=Anyag vastagság;



Végállító és szorító derékszög 150 L

Végállító és szorító derékszög 150 L számos beállítást tesz lehetővé az ovális és fix furatoknak köszönhetően. A kialakított felsőrész további beállítási lehetőségeket ad. Más elemekkel kombinálható vagy adapterként használható prizmákhoz vagy szorítókhöz.

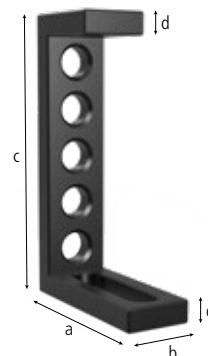

2-160114.N **Végállító és szorító derékszög 150 L - nitridált** **58,00 €** •



6 rendszerfurat / ovális furat

Hosszúság: (a)	Szélesség: (b)	Magasság: (c)	MS: (d)	Súly:
90 mm	35 mm	150 mm	12 mm	0,65 kg

MS=Anyag vastagság;



Fordító derékszög 150

Fordító derékszög számos variációjú rögzítési lehetőséget biztosít a 180°-os körívű furatnak köszönhetően. Két csavarral rögzíthető egyszerre és optimálisan beállítható.



2-160101.N Fordító derékszög 150 - nitridált

78,00 € •



Magasság: (c)	Ø:	MS: (d)	Súly:
150 mm	150 mm	12 mm	1,80 kg

MS=Anyag vastagság;



Végállító és szorító derékszög 250 G Forgó szögbeállító

Ez a végállító és szorító derékszög 250 G könnyen és erőteljesen rögzíthető a hosszúkás és a fix furatok felhasználásával. Ez azt jelenti, hogy számos rögzítési és illesztési mód elkészíthető. Alapanyaga: GGG40.



2-160161.N Végállító és szorító derékszög 250 G Forgó szögbeállító bal - öntöttvas / nitridált

106,00 € •

végállító balos, standard finom skálával



Hosszúság: (a)	Szélesség: (b)	Magasság: (c)	MS: (d)	Súly:
145 mm	49 mm	250 mm	14 mm	2,16 kg



2-160163.N Végállító és szorító derékszög 250 G Forgó szögbeállító jobb - öntöttvas / nitridált

106,00 € •

végállító jobbos, standard finom skálával



Hosszúság: (a)	Szélesség: (b)	Magasság: (c)	MS: (d)	Súly:
145 mm	49 mm	250 mm	14 mm	2,16 kg



MS=Anyag vastagság;



Végállító és szorító derékszög 300 G / 500 G

A Véghelyzeti és szorító derékszög 300 G / 500 G nagyon sokféle rögzítési és pozicionálási feladat megoldására használható a rendszerfuratok és ovális furat kombinációjával. Ideális az asztal kiterjesztésére. Alapanyaga: GGG40 gömbgrafitos öntöttvas.



2-160162.N **Végállító és szorító derékszög 300 G - nitridált** 76,00 € •



végállító balos

Hosszúság: (a)	Szélesség: (b)	Magasság: (c)	MS: (d)	Súly:
150 mm	49 mm	300 mm	12 mm	2,51 kg



2-160164.N **Végállító és szorító derékszög 500 G - nitridált** 105,00 € •



végállító balos

Hosszúság: (a)	Szélesség: (b)	Magasság: (c)	MS: (d)	Súly:
195 mm	49 mm	500 mm	12 mm	4,56 kg



MS=Anyag vastagság;

Végállító és szorító derékszög 250 GK / 500 GK

Végállító és szorító derékszög 250 GK / 500 GK háromdimenziós multifunkcionális rögzítési lehetőséget biztosít. Leginkább a nehéz, nagytömegű alkatrészekhez és munkadarabokhoz lett tervezve és kifejlesztve. Használható beállításhoz és asztalhosszabbítóként is. Alapanyaga: GGG40 gömbgrafitos öntöttvas a maximális stabilitásért. Rendelése párban ajánlott.



2-160124.N **Végállító és szorító derékszög 250 GK bal - nitridált** 103,00 € •



végállító balos, standard finom skálával

Hosszúság: (a)	Szélesség: (b)	Magasság: (c)	MS: (d)	Súly:
145 mm	49 mm	250 mm	14 mm	2,10 kg



2-160126.N **Végállító és szorító derékszög 250 GK jobb - nitridált** 103,00 € •



végállító jobbos, standard finom skálával

Hosszúság: (a)	Szélesség: (b)	Magasság: (c)	MS: (d)	Súly:
145 mm	49 mm	250 mm	14 mm	2,10 kg



2-160134.N **Végállító és szorító derékszög 500 GK bal - nitridált** 157,00 € •



végállító balos, standard finom skálával

Hosszúság: (a)	Szélesség: (b)	Magasság: (c)	MS: (d)	Súly:
195 mm	49 mm	500 mm	14 mm	5,30 kg



2-160136.N **Végállító és szorító derékszög 500 GK jobb - nitridált** 157,00 € •



végállító jobbos, standard finom skálával

Hosszúság: (a)	Szélesség: (b)	Magasság: (c)	MS: (d)	Súly:
195 mm	49 mm	500 mm	14 mm	5,30 kg





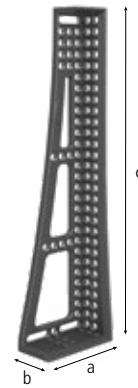

MS=Anyag vastagság;

Végállító és szorító derékszög 750 GK Plazma-nitridált

Végállító és szorító derékszög 750 GK háromdimenziós multifunkcionális rögzítési lehetőséget biztosít. Leginkább a nehéz, nagy tömegű alkatrészekhez és munkadarabokhoz lett tervezve és kifejlesztve. Használható beállításhoz és asztalhosszabbítóként is. Alapanyaga: GGG40 gömbgrafitos öntöttvas a maximális stabilitásért. Rendelése párban ajánlott. Kettős furatok elhelyezkedése megduplázza a rögzítési lehetőségeket 25 mm-es ráccsal. Háromszoros terjedelmes ovális furat növeli a stabilitást és a pontosságot szorításkor.









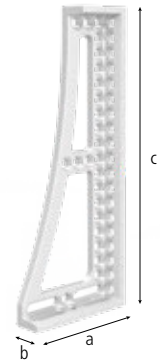

2-160146.N	Végállító és szorító derékszög 750 GK bal - nitridált	270,00 € •			
	végállító balos, standard finom skálával				
Hosszúság: (a)	Szélesség: (b)		Magasság: (c)	MS: (d)	Súly:
200 mm	100 mm	750 mm	14 mm	8,30 kg	
2-160148.N	Végállító és szorító derékszög 750 GK jobb - nitridált	270,00 € •			
	végállító jobbos, standard finom skálával				
Hosszúság: (a)	Szélesség: (b)		Magasság: (c)	MS: (d)	Súly:
200 mm	100 mm	750 mm	14 mm	8,30 kg	
	MS=Anyag vastagság;				

Végállító és szorító derékszög alumínium-titánium

Végállító és szorító derékszög GK háromdimenziós multifunkcionális rögzítési lehetőséget biztosít. Leginkább a nehéz, nagy tömegű alkatrészekhez és munkadarabokhoz lett tervezve és kifejlesztve, asztalkiterjesztésként is használható. Anyaga: alumínium - titánium ötvözet a stabilitásért. Rendelése párban ajánlott. alumínium-titánium: Néhány nagy végállító és szorító derékszögnél használjuk ezt a nagy ellenálló képességű, de könnyű anyagot. Jóllehet a nitridált öntöttvas keménysége ezekkel nem érhető el.



2-160120	Végállító és szorító derékszög 250 GK bal - alumínium-titánium	157,00 € •			
	végállító balos, standard finom skálával				
Hosszúság: (a)	Szélesség: (b)		Magasság: (c)	MS: (d)	Súly:
145 mm	49 mm	250 mm	14 mm	1,20 kg	
2-160121	Végállító és szorító derékszög 250 GK jobb - alumínium-titánium	157,00 € •			
	végállító jobbos, standard finom skálával				
Hosszúság: (a)	Szélesség: (b)		Magasság: (c)	MS: (d)	Súly:
145 mm	49 mm	250 mm	14 mm	1,20 kg	
2-160138	Végállító és szorító derékszög 500 GK bal - alumínium-titánium	208,00 € •			
	végállító balos, standard finom skálával				
Hosszúság: (a)	Szélesség: (b)		Magasság: (c)	MS: (d)	Súly:
195 mm	49 mm	500 mm	14 mm	5,30 kg	
2-160139	Végállító és szorító derékszög 500 GK jobb - alumínium-titánium	208,00 € •			
	végállító jobbos, standard finom skálával				
Hosszúság: (a)	Szélesség: (b)		Magasság: (c)	MS: (d)	Súly:
195 mm	49 mm	500 mm	14 mm	5,30 kg	
	MS=Anyag vastagság;				

Végállító és szorító derékszög 250 D / 500 D / 750 D

Végállító és szorító derékszög 250 D / 500 D / 750 D három dimenzióban és diagonális furatrendezésnek köszönhetően nagyon sok beállítási és rögzítési lehetőséget biztosít. Kiválóan használható asztalhosszabbítóként is és más derékszögekkel, végállítókkal is kiválóan kombinálható. Alapanyaga: GGG40 gömbgrafitos öntöttvas a maximális stabilitásért.

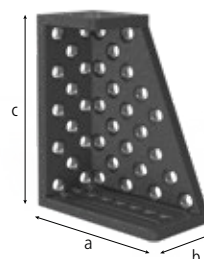

2-160140.N **Végállító és szorító derékszög 250 D - nitridált** 212,00 € •



végállító jobbos

Hosszúság: (a)	Szélesség: (b)	Magasság: (c)	MS: (d)	Súly:
200 mm	100 mm	250 mm	14 mm	6,60 kg



2-160142.N **Végállító és szorító derékszög 500 D - nitridált** 274,00 € •



végállító jobbos

Hosszúság: (a)	Szélesség: (b)	Magasság: (c)	MS: (d)	Súly:
200 mm	100 mm	500 mm	14 mm	11,50 kg



2-160144.N **Végállító és szorító derékszög 750 D - nitridált** 354,00 € •



végállító jobbos

Hosszúság: (a)	Szélesség: (b)	Magasság: (c)	MS: (d)	Súly:
200 mm	100 mm	750 mm	14 mm	16,40 kg



MS=Anyag vastagság;

Univerzális derékszög mechanikus szorítás

Univerzális derékszög mechanikus szorítással ideálisan alkalmazható a nagy pontosságot igénylő sorozatgyártásokhoz. Bármilyen szög beállítható 10° és 150° között. Igazítás a fok sablon és hatszögkulcs segítségével történik. Ezek a szállítmány részei.

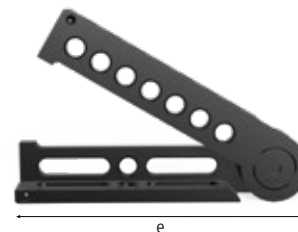

2-160170.N **Univerzális derékszög mechanikus szorítás - nitridált** 274,00 € •



tartalmaz beállítási sablont

SL: (e)	Súly:
260 mm	3,40 kg



SL=Oldalhossz;

Univerzális derékszög hidromechanikai szorítás

Univerzális derékszög hidromechanikai szorítás magas szorítóerővel. Derékszög beállítható 0° és 225° között. Beállítás pontosan elvégezhető egy digitális szögmérővel, ami opcionálisan rendelhető. A termékhez illeszkedő 6 mm-es hatszögkulcs a 280852.1 cikkzámon rendelhető.

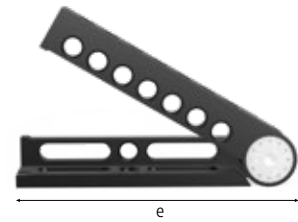

2-160171 Univerzális derékszög hidromechanikai szorítás - polírozott

417,00 € •



SL: (e)	Súly:
250 mm	2,80 kg
SL=Oldalhossz;	

Sarokcsatlakozó öntöttvas

Öntöttvas sarokcsatlakozó diagonális 45° irányban meghosszabbítja a hegesztőasztal felületi méretét. Sarokcsatlakozó gyorsan szabályozható zárt- típusú pozícióban. Használható mint egy prizma, végállító vagy csatlakozó - kompatibilis az összes derékszöggel. A sarokcsatlakozó rendkívül erős és biztosítja a kapcsolódást a végállító és szorító opciók mind az 5 oldalon. Maximális stabilitásért alapanyaga: GGG40 gömbszéntes öntöttvas.

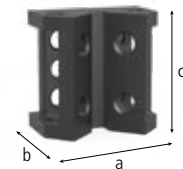

2-160190.N Sarokcsatlakozó öntöttvas - nitridált

141,00 € •



Hosszúság: (a)	Szélesség: (b)	Magasság: (c)	Súly:
100 mm	65 mm	100 mm	1,70 kg

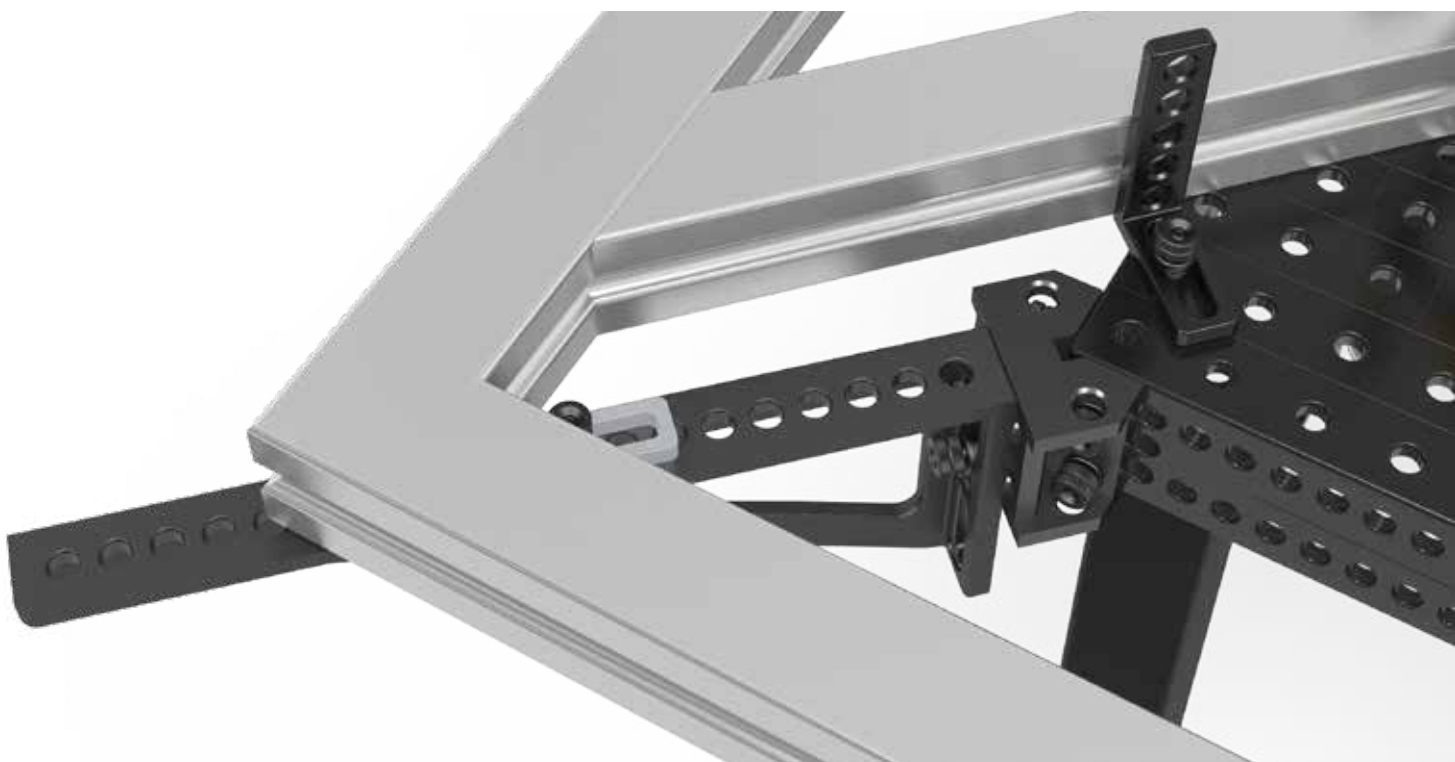

Támasztó és csatlakozó keret

Támasztó és csatlakozó keret használható akár az asztal meghosszabbítására is vagy bármilyen más csatlakoztatási feladatra, a rajta lévő ovális és fix furatok segítségével a rögzítési módok minden oldalon megoldhatóak. Az osztásvonalak távolsága megegyezik az asztalon lévő 50 mm-es osztással, így a felhasználásuk gyors és egyszerű.

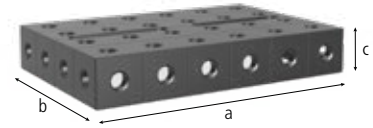

2-160300.N Támasztó és csatlakozó keret kicsi 150x100x50 - nitridált 141,00 € •

végállító jobbos



Hosszúság: (a)	Szélesség: (b)	Magasság: (c)	Súly:
150 mm	100 mm	50 mm	2,10 kg



2-160301.N Támasztó és csatlakozó keret kicsi 150x100x50 - nitridált 141,00 € •

végállító balos



Hosszúság: (a)	Szélesség: (b)	Magasság: (c)	Súly:
150 mm	100 mm	50 mm	2,10 kg



2-160302.N Támasztó és csatlakozó keret nagy 300x200x50 - nitridált 216,00 € •



Hosszúság: (a)	Szélesség: (b)	Magasság: (c)	Súly:
300 mm	200 mm	50 mm	7,40 kg



Rögzítő egység

A rögzítő blokk megfelelő két hegesztőasztal összekapcsolásához vagy hegesztőasztalok meghosszabbításához vertikális struktúrákhoz. Több rögzítő blokk összekapcsolásával egyedi asztalméret is kialakítható. A rögzítő blokkok összecsavarozhatóak csatlakozó csavarok segítségével (cikkszám: 160560.N). Többféle beállítási és rögzítési lehetőség is rendelkezésre áll a vízszintes és függőleges furatrendezésnek köszönhetően a blokk felső felületén és a diagonális osztásnak az oldalán.

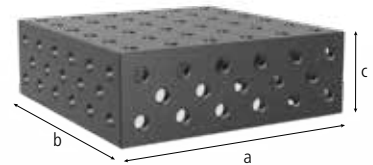

2-160280.P Rögzítő egység 300x300x100 - Plazma-nitridált 349,00 € •

ötoldalú



Hosszúság: (a)	Szélesség: (b)	Magasság: (c)	MS: (d)	Súly:
300 mm	300 mm	100 mm	12 mm	16,00 kg



2-160272.P Rögzítő egység 400x200x200 - Plazma-nitridált 531,00 € •

ötoldalú



Hosszúság: (a)	Szélesség: (b)	Magasság: (c)	MS: (d)	Súly:
400 mm	200 mm	200 mm	12 mm	25,00 kg



2-160290.P Rögzítő egység 500x500x100 - Plazma-nitridált 739,00 € •

ötoldalú



Hosszúság: (a)	Szélesség: (b)	Magasság: (c)	MS: (d)	Súly:
500 mm	500 mm	100 mm	12 mm	40,00 kg



MS=Anyag vastagság;

U-alakú derékszög 100/100

Az U-alakú derékszög 100/100 ideálisan használható asztalhosszabbító elemként, függőleges beállításokhoz vagy két hegesztőasztal összekapcsolásához. Ehhez a derékszöveget az asztalhoz célszerű a 160560.N csavarral hozzákapcsolni. Az 500 mm-es hosszútól az U-alakú derékszögek hátoldalán szerelési lyukak vannak az asztal lábak rögzítéséhez. Amennyiben asztalhosszabbítóként kívánja használni, akkor 1000 mm meghaladása esetén meg kell támasztani egy asztallábbal. A fix és diagonális furatoknak megfelelően számos csatlakoztatási és beállítási forma megoldható ezekkel az eszközökkel. A 50x50 mm-es osztásnak köszönhetően a beállítás egyszerű. www.siegmund.com oldalon megtalálhatja minden termék fényképét és méretét.

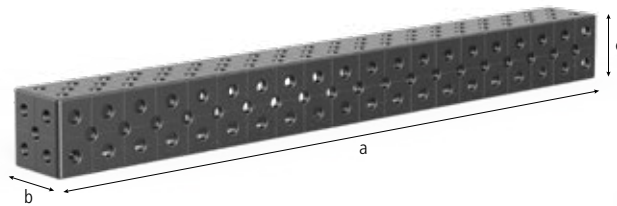

		Hosszúság: (a)	Szélesség: (b)	Magasság: (c)	MS: (d)	Súly:	
2-160396.P	U-alakú derékszög 100x100x100 Plazma-nitridált	100 mm	100 mm	100 mm	12 mm	4,00 kg	259,00 € •
2-160360.P	U-alakú derékszög 500x100x100 Plazma-nitridált	500 mm	100 mm	100 mm	12 mm	15,00 kg	364,00 € •
2-160370.P	U-alakú derékszög 1000x100x100 Plazma-nitridált	1.000 mm	100 mm	100 mm	12 mm	27,00 kg	581,00 € •
2-160380.P	U-alakú derékszög 1500x100x100 Plazma-nitridált	1.500 mm	100 mm	100 mm	12 mm	39,00 kg	706,00 € •
2-160390.P	U-alakú derékszög 2000x100x100 Plazma-nitridált	2.000 mm	100 mm	100 mm	12 mm	51,00 kg	1.046,00 € •

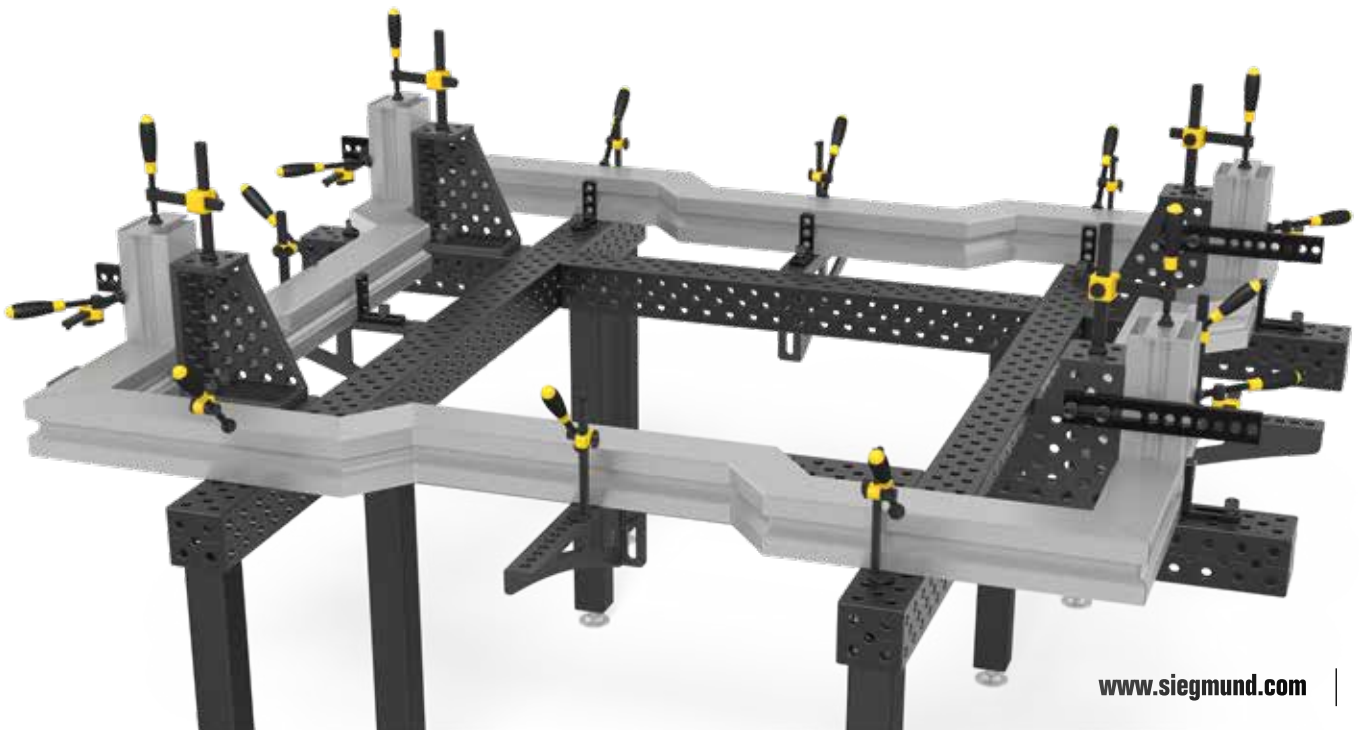

U-alakú derékszög 200/100

U-alakú derékszög 200/100 (oldalhossz 200 mm) ideálisan használható asztalhosszabbító elemként, függőleges beállításokhoz vagy két hegesztőasztal összekapcsolásához. Ehhez a derékszöveget az asztalhoz célszerű a 160560.N csavarral hozzákapcsolni. Az 500 mm-es hosszról az U-alakú derékszögek hátoldalán szerelési lyukak vannak az asztal lábak rögzítéséhez. Amennyiben asztalhosszabbítóként kívánja használni, akkor 1000 mm meghaladása esetén meg kell támasztani egy asztallábbal. A fix és diagonális furatoknak megfelelően számos csatlakoztatási és beállítási forma megoldható ezekkel az eszközökkel. A 50x50 mm-es osztásnak köszönhetően a beállítás egyszerű. www.siegmund.com oldalon megtalálhatja minden termék fényképét és méretét.

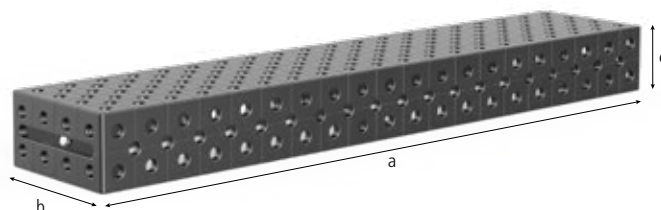

		Hosszúság: (a)	Szélesség: (b)	Magasság: (c)	MS: (d)	Súly:	
2-160396.1.P	U-alakú derékszög 200x100x100 Plazma-nitridált	200 mm	100 mm	100 mm	12 mm	6,00 kg	277,00 € •
2-160360.1.P	U-alakú derékszög 500x200x100 Plazma-nitridált	500 mm	200 mm	100 mm	12 mm	22,00 kg	460,00 € •
2-160370.1.P	U-alakú derékszög 1000x200x100 Plazma-nitridált	1.000 mm	200 mm	100 mm	12 mm	38,00 kg	793,00 € •
2-160380.1.P	U-alakú derékszög 1500x200x100 Plazma-nitridált	1.500 mm	200 mm	100 mm	12 mm	55,00 kg	1.047,00 € •
2-160390.1.P	U-alakú derékszög 2000x200x100 Plazma-nitridált	2.000 mm	200 mm	100 mm	12 mm	72,00 kg	1.404,00 € •

• = Termék raktáron van

○ = Termék rendelés után kerül legyártásra

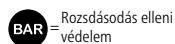
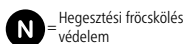

Magyarázat 77 oldalon

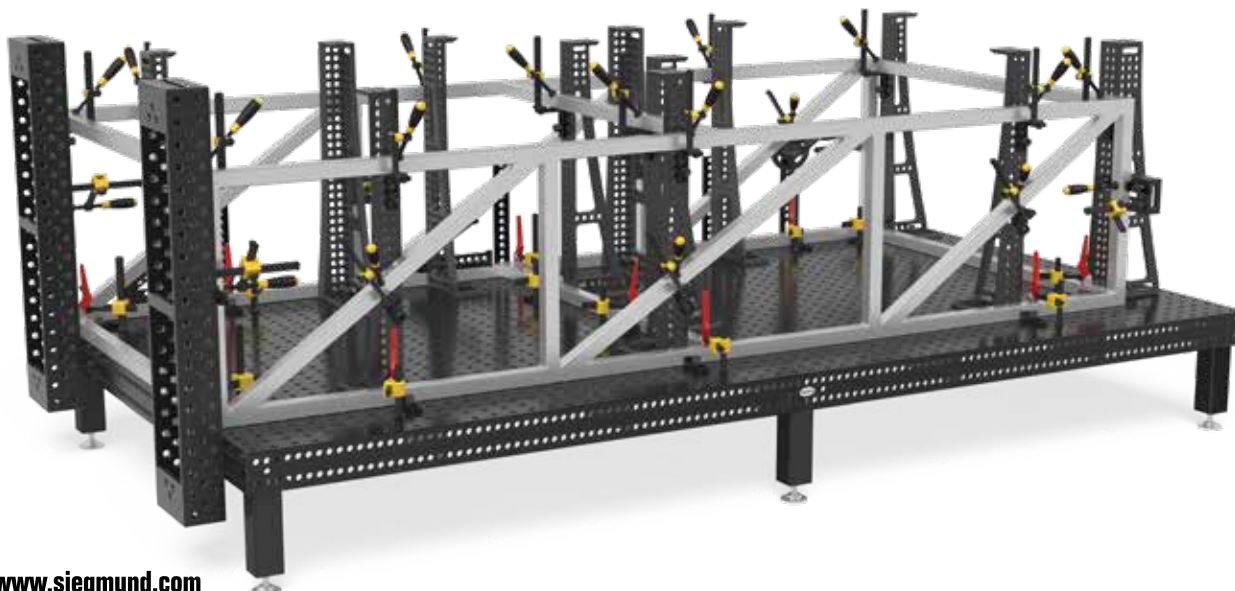



Gyorsrögztős csavar

A polírozott gyorsrögztős csavar a kézi rögztítővel ideális Siegmund elemek összekapcsolásához. Ez a fajta csavar különösen nagy belső golyókkal van szerelve, hogy védje a furatokat és kisebb felületi nyomást biztosítson. A belső negyedik golyó csökkenti a belső súrlódást és a kifejtendő erőt. Ezeket a csavarokat már O gyűrű nélkül szerelik, de a tisztításuk mégis könnyű és optimalizált. A csavar nem alkalmazható hegesztőasztalok összekapcsolásához és U-alakú rögztítőelemekhez! Szorítónyomaték függ az asztal típusától.



2-160510 Gyorsrögztős csavar rövid - polírozott 32,00 € •



2 alkatrész csatlakoztatásához, csavaros fejjel

Hosszúság: (a)	Ø:	SK:	AM:	ZK:	Súly:
53 mm	16 mm	55 kN	10 Nm	10 kN	0,08 kg

2-160512 Gyorsrögztős csavar hosszú - polírozott 39,00 € •



3 alkatrész csatlakoztatásához, csavaros fejjel

Hosszúság: (a)	Ø:	SK:	AM:	ZK:	Súly:
65 mm	16 mm	55 kN	10 Nm	10 kN	0,10 kg

SK=Nyírószilárdság; AM=Meghúzási Nyomaték; ZK=Feszítőerő;

Univerzális csavar

A polírozott univerzális csavar (záró csavar) ideális csatlakozó elem Siegmund alkatrészek között. Nagyon hasznos mikor különböző anyagvastagságú elemeket, alkatrészeket kell összekapcsolni vagy rögztíteni. A rögztítési zóna 22 mm-től egészen 28 mm-ig terjed a rövid csavarnál és 34 mm-től egészen 40 mm-ig a hosszú csavarnál. A nagyobb golyók megfelelő erősségű, mégis sérülésmentes rögztítést biztosítanak a kis felületi nyomás miatt. Az Univerzális csavar az integrált kézikérkkel vagy hatszögkulccsal 6 (Cikkszám: 280852.1) rögztíthető. A csavar nem alkalmazható hegesztőasztalok összekapcsolásához és U-alakú rögztítőelemekhez! Szorítónyomaték függ az asztal típusától.



2-160532 Univerzális csavar rövid - polírozott 33,00 € •



2 alkatrész csatlakoztatásához

Hosszúság: (a)	Ø:	SK:	AM:	ZK:	Súly:
59 mm	16 mm	50 kN	10 Nm	10 kN	0,11 kg

2-160533 Univerzális csavar hosszú - polírozott 41,00 € •



3 alkatrész csatlakoztatásához

Hosszúság: (a)	Ø:	SK:	AM:	ZK:	Súly:
71 mm	16 mm	50 kN	10 Nm	10 kN	0,12 kg

SK=Nyírószilárdság; AM=Meghúzási Nyomaték; ZK=Feszítőerő;

Gyors szorítócsavar rövid

Lapos polírozott csavar kifejezetten az ovális furatokban használható, olyan mint a süllyesztett fejű csavar, a rögzítési magasság csökkentésére szolgál. Ideális az akkumulátoros csavarbehajtó 10 Nm forgatónyomatéig. A csavar nem alkalmazható hegesztőasztalok összekapcsolásához és U-alakú rögzítőelemekhez! Szorítónyomaték függ az asztal típusától.



2-160522 Gyors szorítócsavar rövid rövid - polírozott 28,00 € •



2 alkatrész csatlakoztatásához

Hosszúság: (a)	Ø:	SK:	AM:	ZK:	Súly:
36 mm	16 mm	55 kN	10 Nm	10 kN	0,05 kg

2-160523 Gyors szorítócsavar rövid hosszú - polírozott 34,00 € •



3 alkatrész csatlakoztatásához

Hosszúság: (a)	Ø:	SK:	AM:	ZK:	Súly:
48 mm	16 mm	55 kN	10 Nm	10 kN	0,08 kg

SK=Nyírószilárdság; AM=Meghúzási Nyomaték; ZK=Feszítőerő;

Süllyesztettfejű csavar

Süllyesztett csavar ideális eszköz az Siegmund alkatrészek egymáshoz, illetve a hegesztőasztalhoz való csatlakoztatásához rejtett módon (a csavar szinte nem is látható). A csavarban lévő rögzítő golyók pontosan illeszkednek a furatokba és megfelelő erősségű és biztonságos kötést biztosítanak minden körülmények között. Süllyesztett csavar nem alkalmazható ovális furatoknál. A csavar nem alkalmazható hegesztőasztalok összekapcsolásához és U-alakú rögzítőelemekhez! Szorítónyomaték függ az asztal típusától.



2-160528 Süllyesztettfejű csavar rövid - polírozott 26,00 € •



2 alkatrész csatlakoztatásához

Hosszúság: (a)	Ø:	SK:	AM:	ZK:	Súly:
31 mm	16 mm	55 kN	10 Nm	3 kN	0,04 kg

2-160529 Süllyesztettfejű csavar hosszú - polírozott 32,00 € •



3 alkatrész csatlakoztatásához

Hosszúság: (a)	Ø:	SK:	AM:	ZK:	Súly:
43 mm	16 mm	55 kN	10 Nm	3 kN	0,05 kg

SK=Nyírószilárdság; AM=Meghúzási Nyomaték; ZK=Feszítőerő;

Pozícionáló csavar

Ez a rögzítő csavar ideális eszköz az Siegmund alkatrészek egymáshoz, illetve a hegesztőasztalhoz való csatlakoztatásához. A csavarban lévő rögzítő golyók pontosan illeszkednek a furatokba és megfelelő erősségű és biztonságos kötést biztosítanak minden körülmények között. Továbbá, különböző derékszögek lehetnek kialakítva kijelöléssel, mint például 90° vagy 45°. A csavar nem alkalmazható hegesztőasztalok összekapcsolásához és U-alakú rögzítőelemekhez!



2-160540	Pozícionáló csavar - polírozott	10,00 € •
-----------------	--	------------------



Hosszúság: (a)	Ø:	Súly:
38 mm	16 mm	0,07 kg

Süllyesztettfejű csavar

Süllyesztett csatlakozó csavart nagy alkatrészek hosszú távú rögzítésére fejlesztették ki pl. hegesztőasztalok vagy U-alakú derékszögek. A süllyesztett fejű kulcsok és a csavar önbeálló képessége egyszerű felszerelést eredményez. A lapos csavarfej és a csavarfej csavar hexagonális fejjel van ellátva, melyen keresztül rögzíthető. A süllyesztett fejű csavar stabil rögzítést tesz lehetővé, de ovális furatokban nem alkalmazható.



2-160560.N	Süllyesztettfejű csavar rövid - nitridált	17,00 € •
-------------------	--	------------------



2 alkatrész csatlakoztatásához, hatszögkulccsal						
Hosszúság: (a)	Ø:	SK:	AM:	ZK:	Súly:	
25 mm	16 mm	50 kN	15 Nm	4 kN	0,03 kg	



2-160561	Süllyesztettfejű csavar hosszú - polírozott	20,00 € •
-----------------	--	------------------









3 alkatrész csatlakoztatásához, hatszögkulccsal						
Hosszúság: (a)	Ø:	SK:	AM:	ZK:	Súly:	
37 mm	16 mm	50 kN	15 Nm	4 kN	0,05 kg	

SK=Nyírószilárdság; AM=Meghúzási Nyomaték; ZK=Feszítőerő;

Mágneses csavar

A mágneses rögzítő csavarok gyors rögzítést tesznek lehetővé csavarok és szerszámok nélkül. Szintén az előnyei közé tartozik a nyomás érzékeny alkatrészek biztonságos rögzítése (például: öntvények). Távtartó persely akkor alkalmazható, ha szükséges távolságot tartani a rögzítendő elemek között. (Rendszer 28: 280741 / Rendszer 16: 160539)



2-160740	Mágneses csavar 34 - Alumínium				13,00 € •
	szárhossz 12 mm				
	Hosszúság: (a)	Ø:	Súly:		
	34 mm	16 mm	0,02 kg		
2-160740.1	Mágneses csavar 46 - Alumínium				15,00 € •
	szárhossz 24 mm				
	Hosszúság: (a)	Ø:	Súly:		
	46 mm	16 mm	0,03 kg		
2-160740.2	Mágneses csavar 58 - Alumínium				18,00 € •
	szárhossz 36 mm				
	Hosszúság: (a)	Ø:	Súly:		
	58 mm	16 mm	0,04 kg		
2-160539	Távolságtartó mágneses csavarhoz - polírozott				2,00 € •
	Hosszúság: (a)	Ø:	Súly:		
	12 mm	21 mm	0,02 kg		



Professional Csavaros szorító

A Professional csavaros szorító a megfelelő eszköz, ami gyors, erős és pontos rögzítést biztosít a hegesztendő alkatrészek széles választékához. A hatékonysága a rövid időszükségletnek, a gyors beállításnak és az egyszerű oldásnak köszönhető. Az egyedi igényekhez igazodva, a függőleges és vízszintes tartók különböző hosszakban rendelhetők. A horizontális tartó működés közbeni mérete 20x10 mm. A vertikális tartó működés közbeni mérete 20x13 mm. A vertikális tartó keményített. A hosszú élettartam a polírozott felületek és az külön-külön rendelhető tartalék alkatrészeknek köszönhető. Az új kézi kerékkel az öntöttvas keresztben a beállítás idővesztéség nélkül elvégezhető. A különböző hegesztendő anyagok szorításához a prizmak cserélhetőek. A megfelelő prizmakat a katalógus 100 oldalán találja.

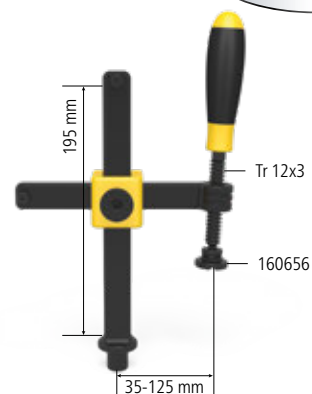

2-160610 Professional Csavaros szorító - polírozott / nitridált 57,00 € •



Golyótartó orsó átmérője 8 mm

max. terhelés	Szélesség: (b)	Magasság: (c)	Súly:
2,5 kN	163 mm	200 mm	1,20 kg

Professional Csavaros szorító 45°/90°

A Professional 45°/90° csavaros szorító a standard 45° vagy 90° os csavaros szorítót cseréli le. Ez a szerszám teljesen új szorítási lehetőségeket biztosít mivel 0°-360° között beállítható. A használt anyag mérete: 20x13 mm. Az új kézi kerékkel az öntöttvas keresztben a beállítás idővesztéség nélkül elvégezhető. A különböző hegesztendő anyagok szorításához a prizmak cserélhetőek. A megfelelő prizmakat a katalógus 100 oldalán találja.

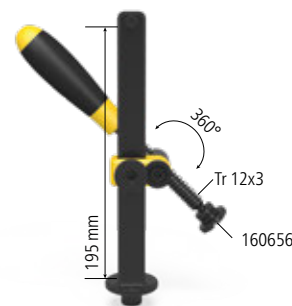

2-160630 Professional Csavaros szorító 45°/90° - polírozott 54,00 € •



Golyótartó orsó átmérője 8 mm

max. terhelés	Magasság: (c)	Súly:
2,5 kN	200 mm	0,75 kg

Professional gyorsfeszítő szorító

Professional gyorsfeszítő szorító az alkatrészek gyors és erős rögzítésére szolgál. A szorítóerő egyedileg beállítható. Az új kézikerékkel az öntöttvas keresztben a magasság egy pillanat alatt beállítható. A használt laposvas mérete 20x10 mm és 20x13 mm. A függőleges tartó erősített anyagból készül. Gyorsrögzítő szorító csak a plazma-nitridált S16 rendszerhez ajánlott.

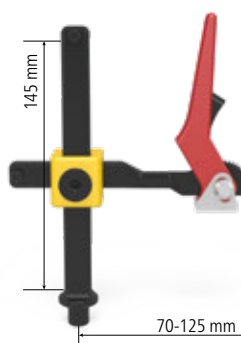

2-160606 Professional gyorsfeszítő szorító - polírozott 74,00 € •



max. terhelés	Szélesség: (b)	Magasság: (c)	Súly:
2,5 kN	132 mm	150 mm	0,90 kg

Csavaros rögzítő körszelvénnel

Csavaros szorító körszelvénnel lehetővé teszi a különböző munkadarabok gyors pontos és erős rögzítését. A hatékonysága köszönhető az időmegtakarításnak, a gyors beállításnak és a könnyű kioldásnak. Az Ön egyedi igényinek megfelelően többféle hosszúságú horizontális és vertikális elemekből építhető fel a szorító. A hosszú élettartam a galvanizált anyagnak köszönhető, az egyes elemek külön is rendelhetőek később ha szükséges. A különböző hegesztendő anyagok szorításához a prizmák cserélhetőek. A megfelelő prizmákat a katalógus 100 oldalán találja. Alkalmos egyszerű befogó alkalmazásokhoz (lásd max. terhelés).

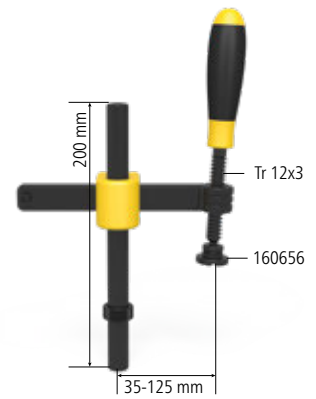

2-160601	Csavaros rögzítő körszelvénnel - polírozott	54,00 € •
-----------------	--	------------------



Golyótartó orsó átmérője 8 mm				
max. terhelés	Szélesség: (b)	Magasság: (c)	Súly:	
1,5 kN	163 mm	200 mm	1,00 kg	

Csőbilincs univerzális

Kerek univerzális csőbilincs elfordítható orsóval rugalmas szorítást + / - 42° szögben tesz lehetővé. A hagyományos 45°-os vagy 90° szorítók előnyeit egyesíti. Lehet rögzíteni szögben vagy egyenesen is. Ennek eredményeként nagyobb, változtatható befogási tartomány kínál. Vízszintes kerek cső hossza teljes mértékben állítható 150 mm. A függőleges cső hossza 150 mm. A hosszú élettartamot a cserélhető tartalék alkatrészek és a polírozott felületek biztosítják. Függőleges csövet a rendszerfuratokba pozicionáló gyűrűvel (Cikkszám 160653) használjuk.



2-160604	Csőbilincs univerzális - polírozott	57,00 € •
-----------------	--	------------------



Golyótartó orsó átmérője 8 mm				
max. terhelés	Szélesség: (b)	Magasság: (c)	Súly:	
0,6 kN	165 mm	150 mm	0,80 kg	

Basic csavaros rögzítő

Basic csavaros szorító gyors és erőteljes rögzítési megoldást biztosít. Egyszerű forgatással a munkadarabtól való távolság beállítható. Prizmák egyszerű cseréjével különböző anyagokat is lehet rögzíteni.

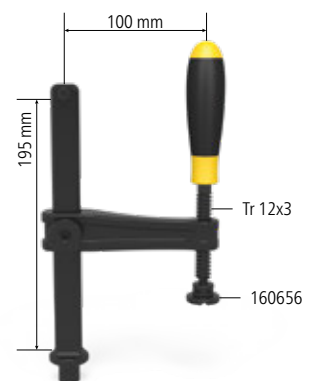

2-160620	Basic csavaros rögzítő - polírozott	45,00 € •
-----------------	--	------------------







Golyótartó orsó átmérője 8 mm				
max. terhelés	Szélesség: (b)	Magasság: (c)	Súly:	
2,5 kN	128 mm	200 mm	0,95 kg	

Prizma csavaros szorítóhoz

Csavaros rögzítőhöz tartozó prizma használható kör vagy négyszög alakú csövek szorításához. Mivel a menetes orsó vége egy golyós csatlakozón keresztül rögzítődik a prizmához könnyű, rugalmas és gyors legjobban illeszkedő beállítást tesz lehetővé. A prizma a menetes orsóról eltávolítva könnyen tisztítható. A prizma több anyagminőségben és formában rendelhető. A poliamid prizma a karcolásra hajlamos anyagoknál használható. A rozsdamentes acélprizma olyan fémeknél alkalmazható melyek felülete karcálló (rozsdamegelőzés).







2-160656	Prizma csavaros szorítóhoz - polírozott / nitridált	8,00 € •
	Orsóhoz trapézmenettel 12x3 mm Magasság: (c) Ø: Súly: 14 mm 25 mm 0,02 kg	
2-160656.E	Prizma csavaros szorítóhoz - Rozsdamentes acél	11,00 € •
	Orsóhoz trapézmenettel 12x3 mm Magasság: (c) Ø: Súly: 14 mm 25 mm 0,02 kg	
2-160656.PA	Prizma csavaros szorítóhoz - Poliamid	8,00 € •
	Orsóhoz trapézmenettel 12x3 mm Magasság: (c) Ø: Súly: 14 mm 25 mm 0,01 kg	

Duo prizma Ø 25 Csavaros szorítóhoz

A duo prizma, a nevéből is adódóan dupla funkcióval rendelkezik és illeszkedik minden 16-as rendszerfurathoz és csavaros szorítóhoz. A prizma szintén használható lapos hegesztendő alkatrészekhez a szintezett sarkoknak köszönhetően. A poliamid prizma a karcolásra hajlamos anyagoknál használható. Poliamid prizma csak a csavaros szorítóhoz használható.







2-160650	Duo prizma Ø 25 - polírozott / nitridált	11,00 € •
	Orsóhoz trapézmenettel 12x3 mm, O-gyűrű nélkül Magasság: (c) Ø: Súly: 19 mm 25 mm 0,04 kg	
2-160650.A	Duo prizma Ø 25 - Alumínium	13,00 € •
	Orsóhoz trapézmenettel 12x3 mm, O-gyűrű nélkül Magasság: (c) Ø: Súly: 19 mm 25 mm 0,01 kg	
2-160650.PA	Duo prizma Ø 25 - Poliamid	11,00 € •
	Orsóhoz trapézmenettel 12x3 mm, O-gyűrű nélkül Magasság: (c) Ø: Súly: 19 mm 25 mm 0,01 kg	

Félgömb adapter Csavaros szorítóhoz

A csavaros rögzítőhöz tartozó prizma használható kör alakú vagy négyszög alakú csövek szorításához. Mivel a menetes orsó vége egy golyós csatlakozón keresztül rögzítődik a prizmához könnyű, rugalmas és gyors beállítás lehetséges az alkatrészhez legjobban illeszkedő módon. A prizma a menetes orsóról eltávolítva könnyen tisztítható. A prizma több anyagminőségben és formában rendelhető. A poliamid prizma a karcolásra hajlamos anyagoknál használható. A rozsdamentes acélprizma olyan fémeknél alkalmazható melyek felülete karcolásra érzékeny (rozsdamegelőzés).





2-160660	Félgömb adapter Csavaros szorítóhoz - polírozott	8,00 € •
	Orsóhoz trapézmenettel 12x3 mm	
	Magasság: (c) Ø: Súly:	
	13 mm 20 mm 0,02 kg	
2-160660.E	Félgömb adapter Csavaros szorítóhoz - Rozsdamentes acél	11,00 € •
	Orsóhoz trapézmenettel 12x3 mm	
	Magasság: (c) Ø: Súly:	
	13 mm 20 mm 0,02 kg	
2-160660.PA	Félgömb adapter Csavaros szorítóhoz - Poliamid	9,00 € •
	Orsóhoz trapézmenettel 12x3 mm	
	Magasság: (c) Ø: Súly:	
	13 mm 20 mm 0,01 kg	
2-160661	Félgömb adapter Csavaros szorítóhoz - polírozott	13,00 € •
	trapézmenet 12 x 3 mm, vevői igény szerint	
	Magasság: (c) Ø: Súly:	
	25 mm 25 mm 0,07 kg	

Rövid menetes orsó

Rövid orsó persellyel és prizmával ideálisan használható kompakt alkatrészek rögzítéséhez vagy más Siegmund alkatrészek összekapcsolásához, egyszerűen rögzíthető hatszögkulccsal vagy villáskulccsal. A menetes orsó persellyel és prizmával minden 16 mm-es furatba illeszthető. Tökéletesen alkalmazható előrögzítéshez.



2-160666	Rövid menetes orsó persellyel és prizmával - polírozott	22,00 € •
	trapézmenet 12 x 3 mm	
	Magasság: (c) Ø: Súly:	
	75 mm - 0,10 kg	
2-160618	Menetes persely - polírozott	11,00 € •
	trapézmenet 12 x 3 mm	
	Magasság: (c) Ø: Súly:	
	10 mm 19 mm 0,01 kg	

Variálható prizma Ø 50 90°/120° menetes szárral

Vario prizma Ø 50 alkalmas mind kerek és 45° csövekhez 80 mm átmérőig, 90° és 120° szögekben. A prizma univerzálisan használható minden 16 mm-es furatban. A prizma a gallérral könnyedén rögzíthető az asztal furataiba. A prizma áthelyezéséhez egyszerűen csak csavarja le a prizmát a rögzítőről. Szükség esetén a prizma magassági hosszabbító elemekkel kiterjeszthető. A poliamid prizma a karcolásra hajlamos anyagoknál használható.



2-160645.1.N Variálható prizma Ø 50 90°/120° menetes szárral - nitridált 34,00 € •



a M10-es menet például prizma hosszabbítóhoz, cikkszám: 160649

Magasság: (c)	Ø:	Súly:
20 mm	50 mm	0,21 kg



2-160645.1.A Variálható prizma Ø 50 90°/120° menetes szárral - Alumínium 46,00 € •



a M10-es menet például prizma hosszabbítóhoz, cikkszám: 160649

Magasság: (c)	Ø:	Súly:
20 mm	50 mm	0,07 kg



2-160645.1.PA Variálható prizma Ø 50 90°/120° menetes szárral - Poliamid 44,00 € •



a M10-es menet például prizma hosszabbítóhoz, cikkszám: 160649

Magasság: (c)	Ø:	Súly:
20 mm	50 mm	0,03 kg



2-160641 Variálható prizma Ø 50 90°/120° gallér nélkül - polírozott 35,00 € •



prizma csavarokkal rögzíthetők

Magasság: (c)	Ø:	Súly:
35 mm	50 mm	0,39 kg

Szorító kúp

Rögzítőkúp használható kör és négyszög csövekhez, egészen < 45 mm átmérőig. Rögzítőkúpot csavarokkal lehet rögzíteni.



2-160670 Szorító kúp - polírozott / nitridált 14,00 € •



Magasság: (c)	Ø:	Súly:
40 mm	45 mm	0,26 kg

Prizma Ø 80 120° menetes szárral

Prizma Ø 80 nagyon sokrétűen használható egészen a 120 mm csőátmérőig. Prizmát fel lehet használni minden 16 mm furatnál. A prizma a gallérral könnyedén rögzíthető az asztal furataiba. A prizma áthelyezéséhez egyszerűen csak csavarja le a prizmát a rögzítőről. Szükség esetén a prizma magassági hosszabbító elemekkel kiterjeszthető. A poliamid prizma a karcolásra hajlamos anyagoknál használható.

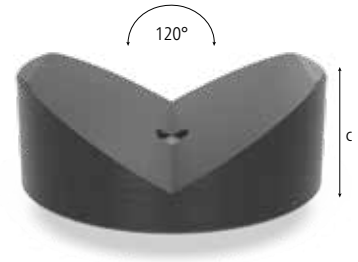

2-160652.1 Prizma Ø 80 120° menetes szárral - polírozott / nitridált 37,00 € •



a M10-es menet például prizma hosszabbítóhoz, cikkszám: 160649

Magasság: (c)	Ø:	Súly:
30 mm	80 mm	0,77 kg

2-160652.1.A Prizma Ø 80 120° menetes szárral - Alumínium 57,00 € •



a M10-es menet például prizma hosszabbítóhoz, cikkszám: 160649

Magasság: (c)	Ø:	Súly:
30 mm	80 mm	0,77 kg

ALU

2-160652.1.PA Prizma Ø 80 120° menetes szárral - Poliamid 57,00 € •



a M10-es menet például prizma hosszabbítóhoz, cikkszám: 160649

Magasság: (c)	Ø:	Súly:
30 mm	80 mm	0,77 kg

PA

Távtartó készlet 7 darabos

Távtartó készlet (7db-os) különböző állítható magasságú munkafelületet hoz létre. Egyedi elemekkel 1-60 mm közötti magasságkülönbséget lehet kompenzálni. A legkisebb lépésegység az 1 mm a precíz beállításokhoz, minden távtartó oldalán a mérete megtalálható feliratozva. A távtartók az O-gyűrű segítségével könnyen beállíthatóak. Ez a készlet szintén kompatibilis minden S16 rendszerfurattal. Támasztók belsejében lévő M10-es menet lehetővé teszi egyedi vevői komponensek és prizmák rögzítését.

Távtartó készlet: 1 / 2 / 3 / 5 / 10 / 20 mm.



2-160821 Távtartó készlet 7 darabos - polírozott 35,00 € •



Magasság: (c)	Ø:	Súly:
65 mm	25 mm	0,17 kg

2-160821.1 Támasztó torony - polírozott 18,00 € •



Magasság: (c)	Ø:	Súly:
65 mm	25 mm	0,09 kg

2-160821.2 Távtartó készlet 18,00 € •



Magasság: (c)	Ø:	Súly:
-	25 mm	0,08 kg

Prizma hosszabbító

A prizma hosszabbító könnyen és gyorsan becsavarható minden prizmába és lehetőséget biztosít a prizma eltérő magasságú beállítására akár a távtartók kombinációjával (cikkszám: 160821). A csavaros támasztóval (cikkszám: 160822) fokozatmentes pozicionálás lehetséges. A menetes rész miatt a Prism Extension más hosszabbítókra csavarozható, vagy egy egyedi konstrukcióhoz csatlakozhat.



2-160649.1	Prizma hosszabbító 50 - polírozott	17,00 € •
-------------------	---	------------------



Hosszúság: (a)	Ø:	Súly:
50 mm	16 mm	0,08 kg

2-160649.2	Prizma hosszabbító 100 - polírozott	21,00 € •
-------------------	--	------------------



Hosszúság: (a)	Ø:	Súly:
100 mm	16 mm	0,15 kg

2-160649	Prizma csavar gallér - polírozott	7,00 € •
-----------------	--	-----------------



Hosszúság: (a)	Ø:	Súly:
10 mm	16 mm	0,02 kg

2-160649.0	Speciális csavar	7,00 € •
-------------------	-------------------------	-----------------



S16-os rendszerű prizmákhoz

Hosszúság: (a)	Ø:	Súly:
10 mm	16 mm	0,02 kg

Csavartámaszték

Csavar támogatás pontos beállításához lett kifejlesztve 55-75 mm között. Különösen jól használható prizmával vagy más támasztelemekkel.



2-160822	Csavartámaszték Ø 50 - polírozott	31,00 € •
-----------------	--	------------------



Magasság: (c)	Ø:	Súly:
55 - 75 mm	50 mm	0,71 kg

Magasságban állítható támasztó skálával

A magasságban állítható. Méretekálával rendelkező támasz szilárd alapfelületet biztosít a felépítményekhez és minden rendszer furatában használható. A magasságot a 20 és 105 mm tartományban fokozatmentesen állíthatja be a beállító gyűrű és a zárónya szabályozása révén. A finom méretezés miatt a magasság a milliméterhez igazítható.

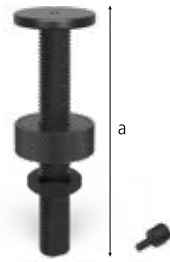

2-160824

Magasságban állítható támasztó skálával - polírozott

39,00 € •

tartalmazza Készletcsavar



Hosszúság: (a)	Ø:	Súly:
125 mm	40 mm	0,33 kg

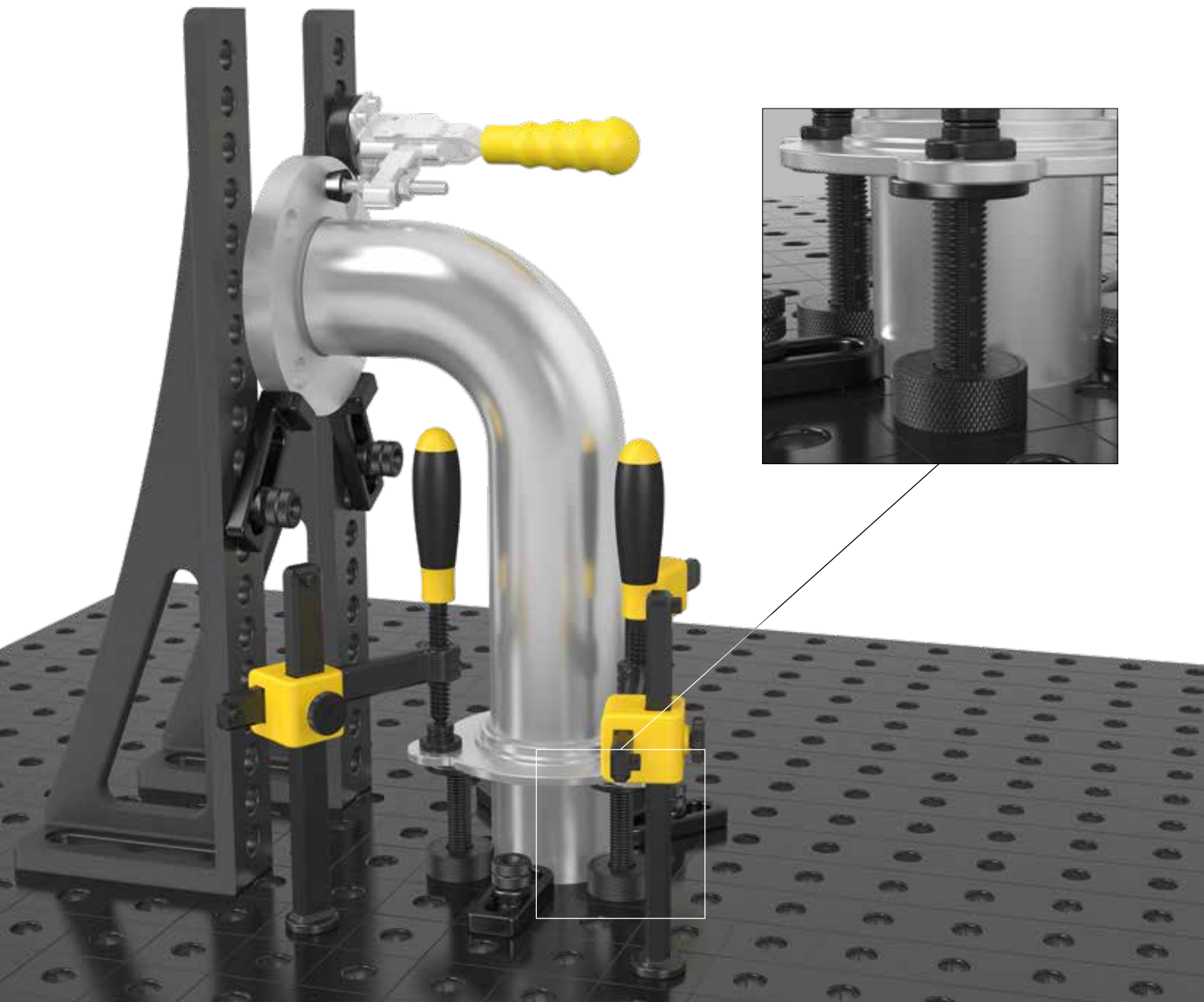

Függőleges szorító adapterrel

Függőleges szorító adapterrel univerzálisan használható minden 16 mm-es furatban. Maximális funkcionalitás érhető el az univerzális végállítóval (Cikkszám: 160420.N) együtt. A végállítót külön kell rendelni.



2-160705	Függőleges szorító adapterrel	37,00 € ●
-----------------	--------------------------------------	------------------



adapter 160715
 Súly: _____
 0,95 kg

2-009082	Függőleges szorító	24,00 € ●
-----------------	---------------------------	------------------



Súly: _____
 0,39 kg

Vízszintes csatlakozó szorító adapterrel

Vízszintes csatlakozó szorító adapterrel univerzálisan használható minden 16 mm-es furatban. Funkcionálisan kapcsolódik az univerzális végállítóhoz (Cikkszám: 160420.N). A végállítót külön kell rendelni.

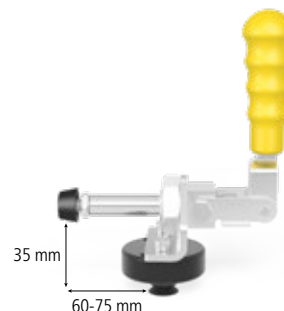

2-160710	Vízszintes csatlakozó szorító adapterrel	41,00 € ●
-----------------	---	------------------



adapter 160715
 Súly: _____
 0,91 kg

2-009083	Vízszintes csatlakozó szorító	28,00 € ●
-----------------	--------------------------------------	------------------



Súly: _____
 0,40 kg

Adapter furatokkal / Adapter furatok nélkül

Adapter furatokkal univerzálisan használható minden 16 mm-es furatban.
Az O-gyűrűvel a maximális pontosság biztosítható.



2-160715 Adapter furatokkal Ø 48 / 15 - polírozott 13,00 € •



Gyorsrögzítő szorítóhoz

Magasság: (c)	Ø:	MS: (d)	Súly:
22 mm	48 mm	15 mm	0,20 kg

2-160720 Adapter furatok nélkül Ø 48 / 15 - polírozott 13,00 € •



Gyorsrögzítő szorítóhoz

Magasság: (c)	Ø:	MS: (d)	Súly:
22 mm	48 mm	15 mm	0,25 kg

MS=Anyag vastagság;

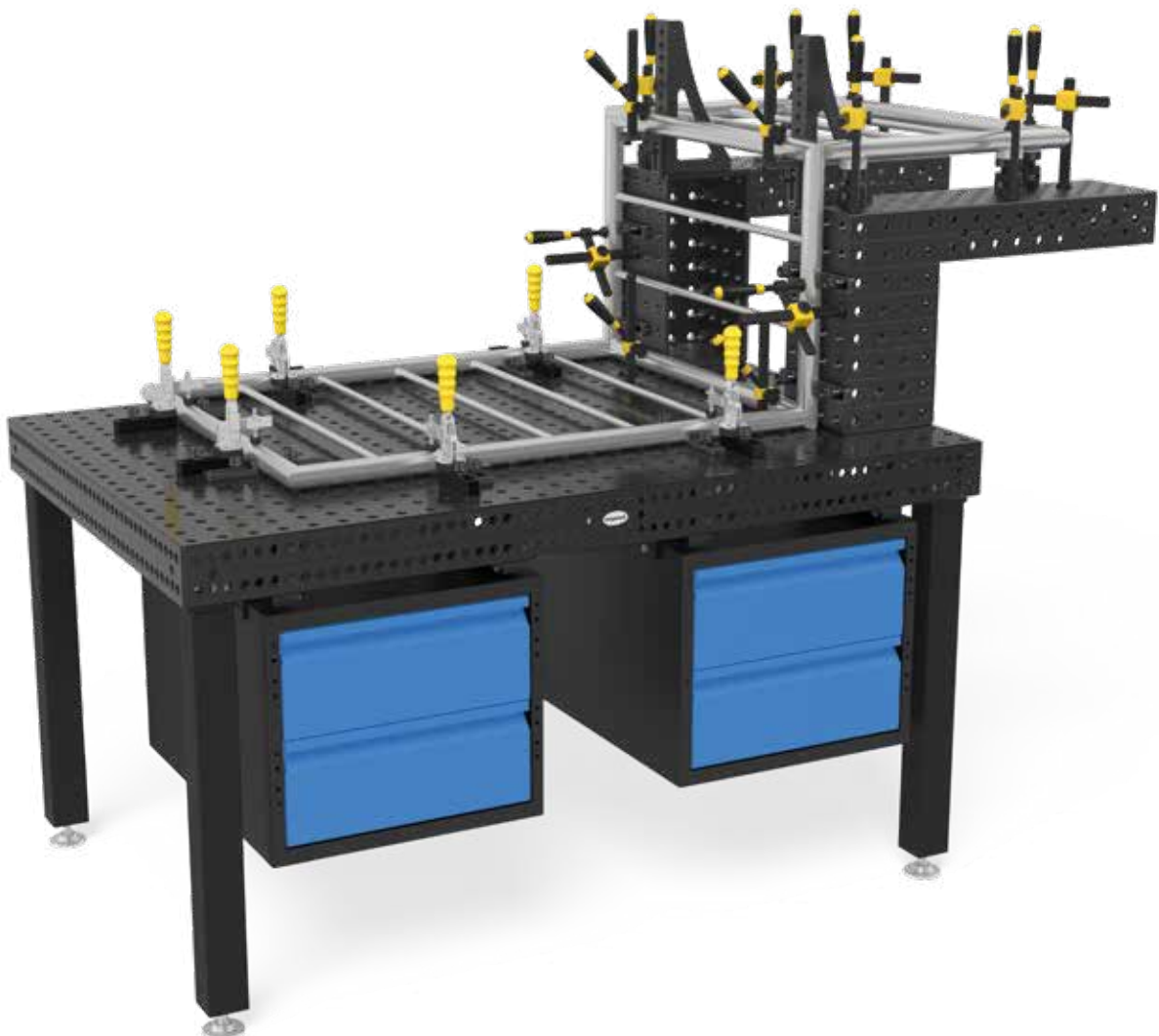

Szerszámkocsi

Szerszámkocsi az ön szerszámainak a biztonságos és hatékony tároló helye. Könnyű és gyors áttekinthetőséget biztosít a szerszámokról. A nagy derékszögek biztonságosan tárolhatók a belsejében. Görgők segítségével a szerszámok gyorsan szállíthatók a különböző felhasználási helyekre.

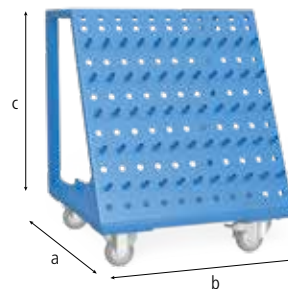

2-160910	Szerszámkocsi - lakozott	505,00 € •
-----------------	---------------------------------	-------------------



Max.összes súly 240 kg

Hosszúság: (a)	Szélesség: (b)	Magasság: (c)	Súly:
555 mm	560 mm	680 mm	30,00 kg

Szerszám tartó

Ezzel a szerszámfallal a Siegmund szerszámok gyorsan mindig kéznél vannak. Asztalra vagy a falra csavarozható.

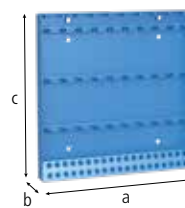

2-160912	Szerszám tartó - lakozott	207,00 € •
-----------------	----------------------------------	-------------------





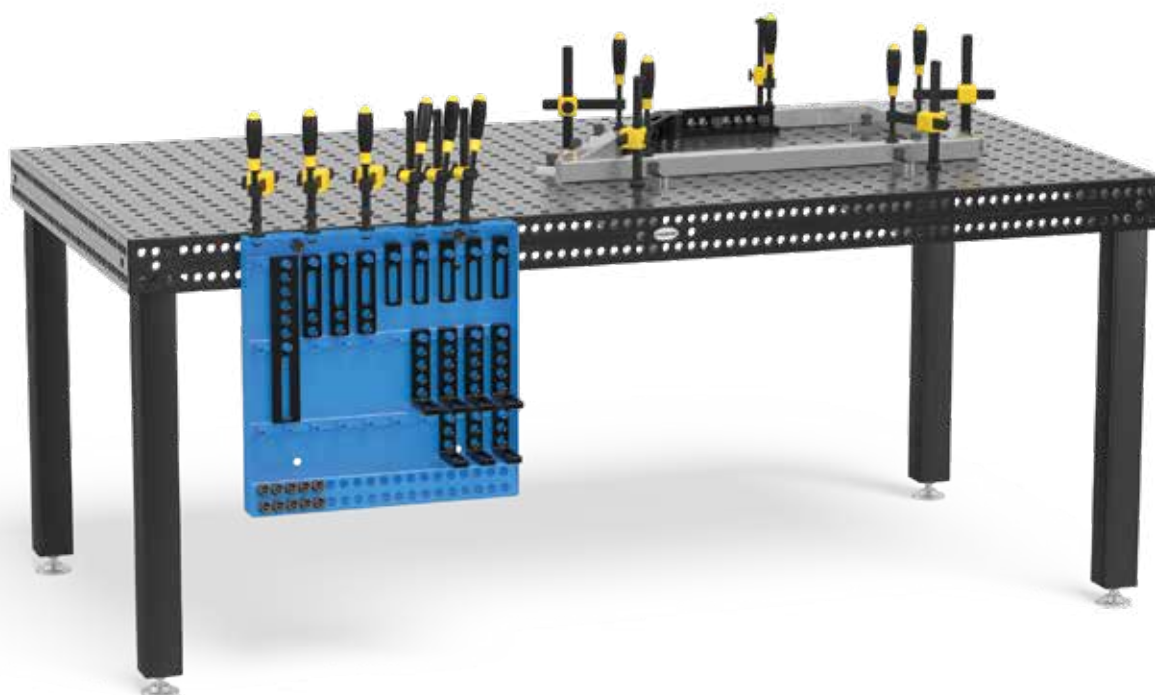

Hosszúság: (a)	Szélesség: (b)	Magasság: (c)	Súly:
500 mm	50 mm	500 mm	7,40 kg

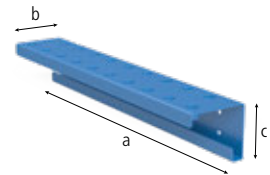

Moduláris szerszámtartó

A moduláris szerszámelemmel összeállíthatja a saját szerszámelemét több elem és alkatrész felhasználásával. A 160930-as modul (16-as rendszerű tartóval) használható csavaros rögzítőhöz, prizmákhoz és csavarokhoz. A 160931-es modul (tartó nélkül) csak rögzítőkhöz és csavarokhoz használható. A 160936-as elem alkalmazásával minden alkatrészt a 16-as furatba helyezhet. A szükséges tartó hátelem nem része a készletnek. Véleményünk szerint a minimum 5 cm vastagságú betét (hát) lemez ismételt ragasztása szükséges.



2-160930	Szerszámtartó modul persellyel - lakozott					61,00 € •
	Hosszúság: (a)	Szélesség: (b)	Magasság: (c)	Ø:	Súly:	
	500 mm	80 mm	90 mm	16 mm	1,90 kg	
2-160931	Szerszámtartó modul persely nélkül - lakozott					43,00 € •
	Hosszúság: (a)	Szélesség: (b)	Magasság: (c)	Ø:	Súly:	
	500 mm	80 mm	90 mm	16 mm	1,60 kg	
2-160936.10	Csapszeg szerszámtartó modulhoz - polírozott					12,00 € •
	10 db-os csomag					
	Hosszúság: (a)	Szélesség: (b)	Magasság: (c)	Ø:	Súly:	
	22 mm	-	-	16 mm	0,01 kg	

Hatszögkulcs

Hatszögkulcs 4 gyors és biztonságos eszköz a rögzítőcsavarok meghúzásához. Hatszögkulcs 4 tökéletes, szorítókra, szorítócsavarokra és csavarszorítókhöz.



2-160852	Hatszögkulcs 4					10,00 € •
	sárga					
	Súly:					
	0,06 kg					

Hegesztő védőfal

Hegesztő védőfal a hegesztőasztalt két külön munkaterületre osztja. A követelményeknek és az igényeknek megfelelően határozhatja meg az egyes munkaterületek nagyságát. A védőfal egymás melletti munkaterületeket megvédi a hegesztési melléktermékektől. Horganyzott lemezből készül és 2 csavarral rögzíthető. (Védőfal nem karcolásmentes anyagból készül.)

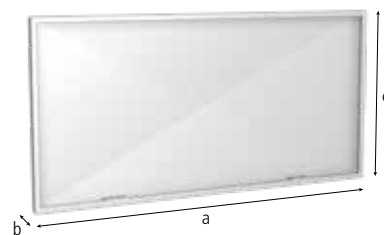

2-280980 Hegesztő védőfal 158,00 € •

egyedi színekben felár mellett rendelhető



Hosszúság: (a)	Szélesség: (b)	Magasság: (c)	Súly:
1.600 mm	50 mm	800 mm	23,00 kg

2-000520 Kombinált gyorsrögzítő csavar rövid 28 -> 16 - polírozott 46,00 € •



Hosszúság: (a)	Ø:	SK:	AM:	ZK:	Súly:
75 mm	40 mm	55 kN	10 Nm	10 kN	0,32 kg

SK=Nyírószilárdság; AM=Meghúzási Nyomaték; ZK=Feszítőerő;

Földelés

Földelés 100%-os kapcsolatot biztosít a hegesztőasztallal. Tehát nincs túlemeledés lehetősége. Egyszerű és gyors összeszerelés a hegesztőasztal rendszerfuratába rögzítse. Terhelési kapacitása 500 Amper, Kábel keresztmetszete 70-95 mm².



2-000810 Földelés Komfort 41,00 € •



Súly:
0,66 kg



Hegesztőpisztoly tartó

Hegesztőpisztoly tartó bármilyen rendszerfuratba illeszthető és kényelmes és biztonságos tartót biztosít a hegesztőnek.



2-160920	Hegesztőpisztoly tartó - polírozott	20,00 € •
-----------------	--	------------------



Magasság: (c)	Súly:
200 mm	0,27 kg

Kefe

Kefe 17 mm átmérőjű kifejezetten a 16 mm-es furatok tisztítására lett kialakítva. A kefével a szennyeződések könnyen és hatékonyan eltávolíthatóak.



2-160820	Kefe Ø 17 védőkupakkal	14,00 € •
-----------------	-------------------------------	------------------



Ø:	Súly:
17 mm	0,05 kg

2-160820.10	Kefe Ø 17 Furathoz / 10 darabos csomag	53,00 € •
--------------------	---	------------------



Ø:	Súly:
17 mm	0,05 kg

Emelőfül

Emelőfül terhelhetősége 700 kg. Segítségével biztonságosan és könnyen mozgathatóak a hegesztőasztalok és más nehéz Siegmund szerszámok. Rögzítése 4 db rögzítőcsavarral történik. A nem megfelelő alkalmazás vagy rögzítés nagymértékben lecsökkentheti a terhelhetőséget. Emelés közben az asztal alatt tartózkodni tilos és veszélyes és 100 mm-nél magasabbra nem szabad megemelni az asztalokat. Emelőfület fel lehet használni mint egy egyszerű rögzítőelemet hevederrel. Kérjük vegye figyelembe a következő biztonsági előírásokat: Anyáknak minden esetben teljesen feszítse meg. Anyáknak teljesen illeszkedni kell a felületbe. A megfelelő méretű menetet alkalmazza. Oldalsó húzóerőt el kell kerülni.



2-160830 Emelőfül rögzítőlemezzel 53,00 € •

terhelhetősége 700 kg (4x 160510-zel)



Hosszúság: (a)	Szélesség: (b)	Magasság: (c)	Súly:
100 mm	100 mm	25 mm	1,70 kg

2-000835.N Emelőfül - nitridált 87,00 € •

terhelhetőség 2500 kg (2x 280510-zel), terhelhetőség 1000 kg (2x 002822-zel), terhelhetősége 700 kg (2x 160510-zel)



Hosszúság: (a)	Szélesség: (b)	Magasság: (c)	Súly:
200 mm	100 mm	165 mm	4,50 kg



• = Termék raktáron van

○ = Termék rendelés után kerül legyártásra

Magyarázat 77 oldalon

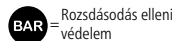
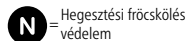

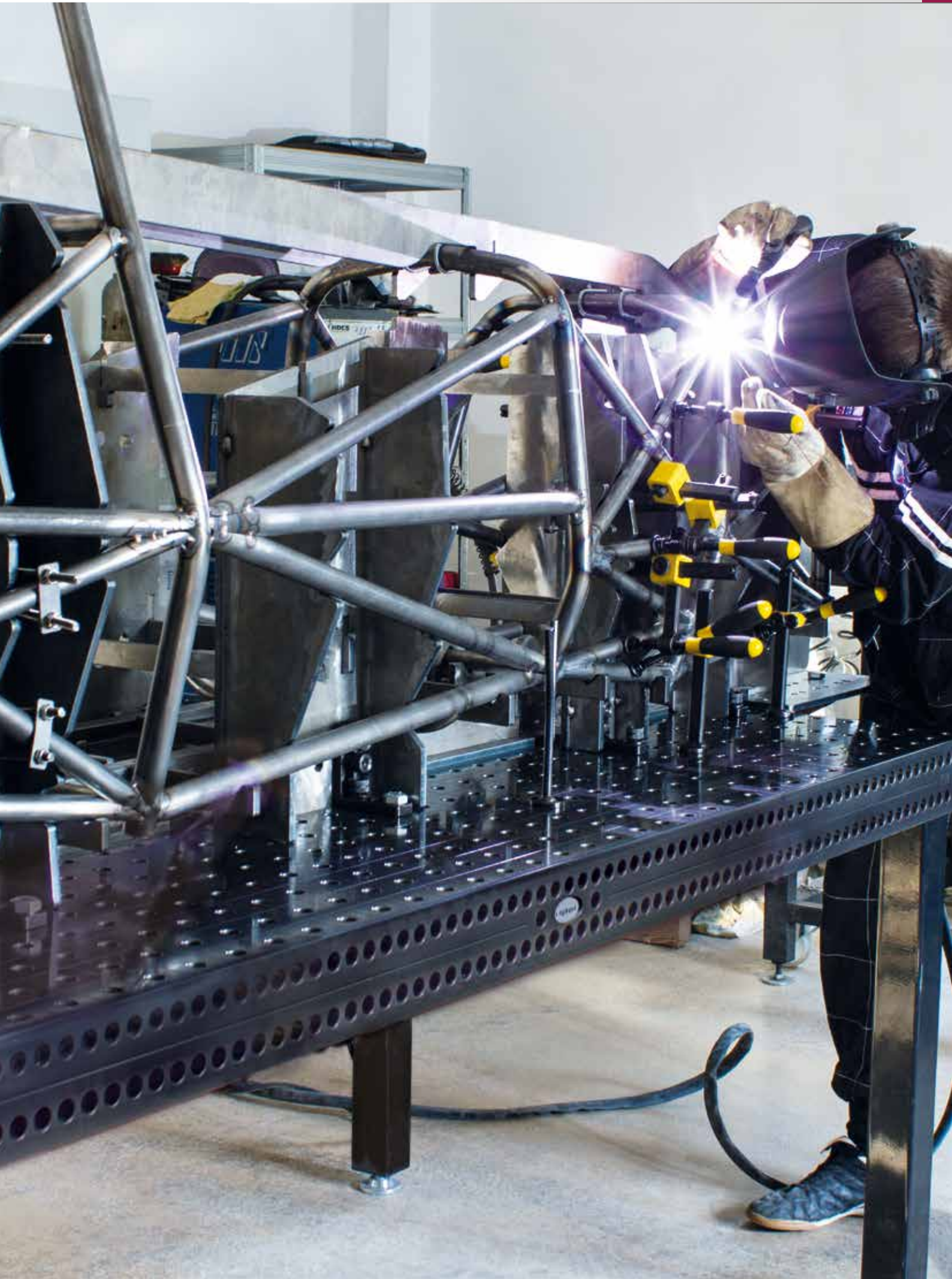

Excentrikus végállító

Az excentrikus végállítók alkalmasak az elemek végtelen beállítására egy egyszerű csavarással. További előnye, hogy kicsi a helyigénye.



2-220403.N Excentrikus végállító Ø 100 - nitridált 20,00 € •



Támaszként is használható

Ø:	MS: (d)	Súly:
100 mm	18 mm	1,04 kg



2-220402.N Excentrikus végállító Ø 60 M10-es menettel - nitridált 20,00 € •



földelés csatlakoztatásához

Ø:	MS: (d)	Súly:
60 mm	18 mm	0,33 kg



MS=Anyag vastagság;

Univerzális végállító 150 L

Univerzális végállító 150 L könnyen, gyorsan és pontosan beállítható az ovális furat segítségével 0-100 mm-ig.



2-220410.N Univerzális végállító 150 L - nitridált 28,00 € •



Standard finom skálázással mindkét oldalon

Hosszúság: (a)	Szélesség: (b)	MS: (d)	VB:	Súly:
150 mm	50 mm	18 mm	100 mm	0,67 kg



MS=Anyag vastagság; VB=beállítási határ;

Univerzális végállító 225 L

Univerzális végállító 225 L ovális furat (beállítási tartomány 0-100 mm) valamint a rendszer furat kombinálásával szilárd vagy variálható beállítás hozható létre. Használható a prizmákhoz és az adapterekhez is.



2-220420.N Univerzális végállító 225 L - nitridált 43,00 € •



Standard finom skálázással mindkét oldalon

Hosszúság: (a)	Szélesség: (b)	MS: (d)	VB:	Súly:
225 mm	50 mm	18 mm	100 mm	1,14 kg

MS=Anyag vastagság; VB=beállítási határ;



Univerzális végállító 500 S

Az Univerzális típusú végállítók 500 S kifejezetten a nagyobb alkatrészek és munkadarabok rögzítésére szolgálnak. Rendszerfuratok és az ovális furat (tartománya 0-200 mm) kombinálásával sokoldalú és számos rögzítési lehetőséget hozhat létre.

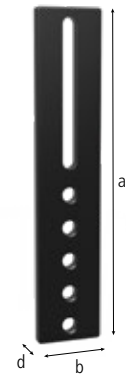

2-220430.N Univerzális végállító 500 S - nitridált 65,00 € •



5 rendszerfurat

Hosszúság: (a)	Szélesség: (b)	MS: (d)	VB:	Súly:
500 mm	100 mm	18 mm	200 mm	6,01 kg

MS=Anyag vastagság; VB=beállítási határ;



Univerzális végállító 300

Univerzális végállító 300 bővítésre szolgáló végállító felület. Fix vagy változó végállító funkció a rendszerfuratok és az ovális furat (beállítási tartománya 0-100 mm) kombinálásával érhető el.

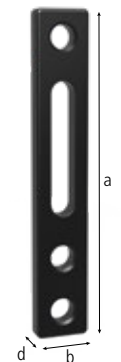

2-220426.N Univerzális végállító 300 - nitridált 47,00 € •



3 rendszerfurat

Hosszúság: (a)	Szélesség: (b)	MS: (d)	VB:	Súly:
300 mm	50 mm	18 mm	100 mm	1,54 kg

MS=Anyag vastagság; VB=beállítási határ;



Végállító és szorító derékszög 175 L

Végállító és szorító derékszög 175 L használható mint egy multifunkcionális szögbeállító a rendszerfuratok és a hosszúkás furatok kombinálásával. Szerszám jól alkalmazható nagy alkatrészek beállításánál.

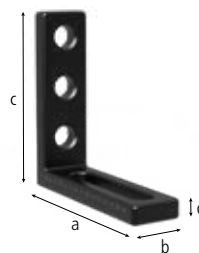

2-220110.N **Végállító és szorító derékszög 175 L - nitridált** 64,00 € •



furat / ovális furat, Standard finom skálázással mindkét oldalon

Hosszúság: (a)	Szélesség: (b)	Magasság: (c)	MS: (d)	Súly:
175 mm	50 mm	175 mm	18 mm	1,65 kg

MS=Anyag vastagság;



Végállító és szorító derékszög 175 VL

Egy fix végállító és a 175 VL (cikkszám 220113.N) a két standard furattal használható támasztóelemként.

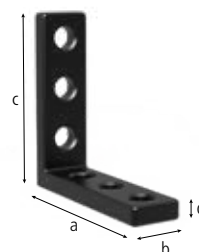

2-220113.N **Végállító és szorító derékszög 175 VL - nitridált** 56,00 € •



furat / furat

Hosszúság: (a)	Szélesség: (b)	Magasság: (c)	MS: (d)	Súly:
175 mm	50 mm	175 mm	18 mm	1,96 kg

MS=Anyag vastagság;



Végállító és szorító derékszög 175 WL

Végállító és szorító derékszög 175 WL (cikkszám 220111.N) egy beállítható derékszög, amit a két ovális furat biztosít.

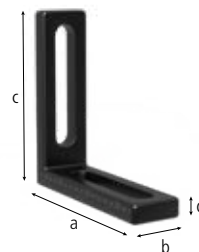

2-220111.N **Végállító és szorító derékszög 175 WL - nitridált** 64,00 € •



ovális furat / ovális furat 100, Standard finom skálázással mindkét oldalon , Rögzíthető minden irányban

Hosszúság: (a)	Szélesség: (b)	Magasság: (c)	MS: (d)	Súly:
175 mm	50 mm	175 mm	18 mm	1,57 kg





MS=Anyag vastagság;

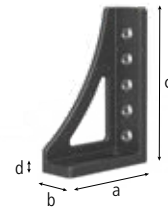

Végállító és szorító derékszög 300 G

Ez a végállító és szorító derékszög 300 G könnyen és erőteljesen rögzíthető a hosszúkás és a fix furatok felhasználásával. Ez azt jelenti, hogy számos rögzítési és illesztési mód elkészíthető. Alapanyaga: GGG40.



2-220152.N	Végállító és szorító derékszög 300 G - nitridált					87,00 € •
	végállító balos, standard finom skálával					   
	Hosszúság: (a)	Szélesség: (b)	Magasság: (c)	MS: (d)	Súly:	
	200 mm	75 mm	300 mm	20 mm	5,70 kg	
MS=Anyag vastagság;						

Univerzális derékszög hidromechanikai szorítás

A nagy univerzális derékszög hidromechanikai szorítás elősegíti az olyan alkatrészek rögzítését, melyek szögben állnak, vagy ilyen oldaluk van a hidromechanikai szorításnak köszönhetően. Ez a derékszög beállítható 0° és 225° között, melynek beállításához digitális szögmérőt ajánlunk (nem tartozéka a derékszögnek). A szorításhoz a 14 mm-es hatszögkulcs a 280854-es cikkszámom rendelhető.

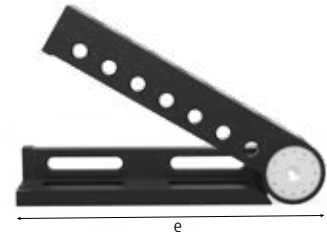





2-220171	Univerzális derékszög hidromechanikai szorítás - polírozott		483,00 € •
	SL: (e)	Súly:	
	475 mm	23,00 kg	
	SL=Oldalhossz;		

Végállító és szorító derékszög 500 G

Ez a végállító és szorító derékszög 500 G könnyen és erőteljesen rögzíthető a hosszúkás és a fix furatok felhasználásával. Ez azt jelenti, hogy számos rögzítési és illesztési mód elkészíthető. Alapanyaga: GGG40.



2-220162.N	Végállító és szorító derékszög 500 G - nitridált					112,00 € •
	végállító balos, standard finom skálával					   
	Hosszúság: (a)	Szélesség: (b)	Magasság: (c)	MS: (d)	Súly:	
	193 mm	75 mm	493 mm	20 mm	7,80 kg	
MS=Anyag vastagság;						

Végállító és szorító derékszög 500 G Forgó szögbeállító

Végállító és szorító derékszög 500 G nagyon sokféle rögzítési és pozicionálási feladat megoldására használható a rendszerfuratok és a hosszúkás furatok kombinálásával. A végállító és szorító derékszög ideális az asztal meghosszabbítására. Alapanyaga: magas minőségű GGG40.

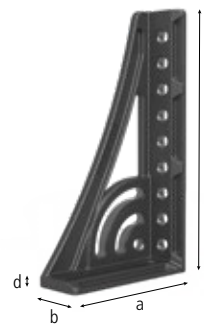

2-220164.N **Végállító és szorító derékszög 500 G Forgó szögbeállító bal - öntöttvas / nitridált** **163,00 €**



végállító balos, standard finom skálával

Hosszúság: (a)	Szélesség: (b)	Magasság: (c)	MS: (d)	Súly:
276 mm	95 mm	500 mm	20 mm	11,60 kg



2-220165.N **Végállító és szorító derékszög 500 G Forgó szögbeállító jobb - öntöttvas / nitridált** **163,00 €**



végállító jobbos, standard finom skálával

Hosszúság: (a)	Szélesség: (b)	Magasság: (c)	MS: (d)	Súly:
276 mm	95 mm	500 mm	20 mm	11,60 kg



MS=Anyag vastagság;

Végállító és szorító derékszög 300 GK

Végállító és szorító derékszög 300 GK háromdimenziós multifunkcionális rögzítési lehetőséget biztosít. Leginkább a nehéz, nagytömegű alkatrészekhez és munkadarabokhoz lett tervezve és kifejlesztve. Használható beállításhoz és asztalhosszabbítóként is. Alapanyaga: GGG40 gömbgrafitos öntöttvas a maximális stabilitásért. Rendelése párban ajánlott.

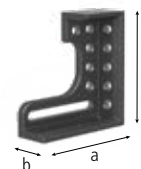

2-220124.N **Végállító és szorító derékszög 300 GK bal - nitridált** **151,00 €**



végállító balos, standard finom skálával

Hosszúság: (a)	Szélesség: (b)	Magasság: (c)	MS: (d)	Súly:
280 mm	95 mm	300 mm	20 mm	11,50 kg



2-220126.N **Végállító és szorító derékszög 300 GK jobb - nitridált** **151,00 €**



végállító jobbos, standard finom skálával

Hosszúság: (a)	Szélesség: (b)	Magasság: (c)	MS: (d)	Súly:
280 mm	95 mm	300 mm	20 mm	11,50 kg





MS=Anyag vastagság;

Végállító és szorító derékszög 300x195

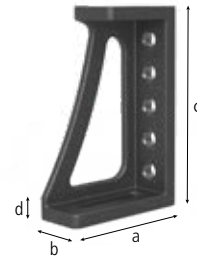
Végállító és szorító derékszög 300x195 számos beállítást tesz lehetővé az ovális és fix furatoknak köszönhetően. A kialakított felsőrész további beállítási lehetőségeket ad. Más elemekkel kombinálható vagy adapterként használható prizmákhoz vagy szorítókhoz.









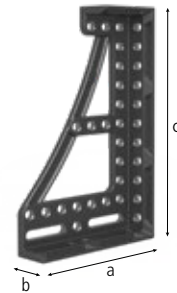

2-220116.N	Végállító és szorító derékszög 300x195 - nitridált	72,00 € •			
	standard finom skálával				
Hosszúság: (a)	Szélesség: (b)	Magasság: (c)	MS: (d)	Súly:	
195 mm	75 mm	300 mm	20 mm	6,74 kg	
MS=Anyag vastagság;					

Végállító és szorító derékszög 600 GK / 800 GK

Végállító és szorító derékszög 600 GK / 800 GK háromdimenziós multifunkcionális rögzítési lehetőséget biztosít. Leginkább a nehéz, nagytömegű alkatrészek és munkadarabok használatára lett tervezve és kifejlesztve. Használható asztalok kiterjesztéséhez is. Megfelelő stabilitás és teherbírás végett alapanyaga: GGG40 gömbszemes öntöttvas. Rendelése párban ajánlott. További furatok a végállító oldalon a nagyobb stabilitás érdekében.



2-220134.N	Végállító és szorító derékszög 600 GK bal - nitridált	230,00 € •			
	végállító balos, standard finom skálával				
Hosszúság: (a)	Szélesség: (b)	Magasság: (c)	MS: (d)	Súly:	
373 mm	95 mm	600 mm	20 mm	21,80 kg	
2-220136.N					
2-220136.N	Végállító és szorító derékszög 600 GK jobb - nitridált	230,00 € •			
	végállító jobbos, standard finom skálával				
Hosszúság: (a)	Szélesség: (b)	Magasság: (c)	MS: (d)	Súly:	
373 mm	95 mm	600 mm	20 mm	21,80 kg	
2-220144.N					
2-220144.N	Végállító és szorító derékszög 800 GK bal - nitridált	358,00 € •			
	végállító balos, standard finom skálával				
Hosszúság: (a)	Szélesség: (b)	Magasság: (c)	MS: (d)	Súly:	
373 mm	95 mm	800 mm	20 mm	25,80 kg	
2-220146.N					
2-220146.N	Végállító és szorító derékszög 800 GK jobb - nitridált	358,00 € •			
	végállító jobbos, standard finom skálával				
Hosszúság: (a)	Szélesség: (b)	Magasság: (c)	MS: (d)	Súly:	
373 mm	95 mm	800 mm	20 mm	25,80 kg	
MS=Anyag vastagság;					

U-alakú derékszög 200/150

Az U-alakú derékszög 200/150 (oldalhossz 150 mm) ideálisan használható asztalhosszabbító elemként, függőleges beállításokhoz vagy két hegesztőasztal összekapcsolásához. Ehhez a derékszöveget az asztalhoz célszerű a 220560.N csavarral hozzákapcsolni. Amennyiben asztalhosszabbítóként kívánja használni, akkor 1000 mm-enként egy asztalláb felszerelése ajánlott. A fix és diagonális furatoknak megfelelően számos csatlakoztatási és beállítási forma megoldható ezekkel az eszközökkel. A 100x100 mm-es osztásnak köszönhetően a beállítás egyszerű. Az 500 mm-es hossztól az U-alakú derékszögek hátsó részén szerelési lyukak vannak az asztal lábak rögzítéséhez (kivéve a 220360.P). www.siegmund.com oldalon megtalálhatja minden termék fényképét és méretét.

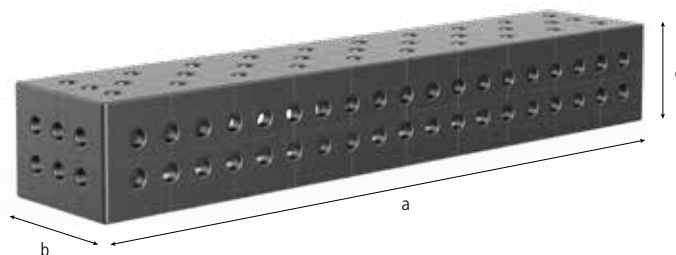

		Hosszúság: (a)	Szélesség: (b)	Magasság: (c)	MS: (d)	Súly:	
2-220350.P	U-alakú derékszög 200x200x150 Plazma-nitridált	200 mm	200 mm	150 mm	18 mm	19,00 kg	305,00 € •
2-220360.P	U-alakú derékszög 500x200x150 Plazma-nitridált	500 mm	200 mm	150 mm	18 mm	43,00 kg	394,00 € •
2-220370.P	U-alakú derékszög 1000x200x150 Plazma-nitridált	1.000 mm	200 mm	150 mm	18 mm	75,00 kg	641,00 € •
2-220380.P	U-alakú derékszög 1500x200x150 Plazma-nitridált	1.500 mm	200 mm	150 mm	18 mm	107,00 kg	859,00 € •
2-220390.P	U-alakú derékszög 2000x200x150 Plazma-nitridált	2.000 mm	200 mm	150 mm	18 mm	141,00 kg	1.100,00 € •

• = Termék raktáron van

○ = Termék rendelés után kerül legyártásra

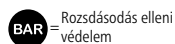
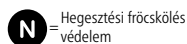

Magyarázat 77 oldalon



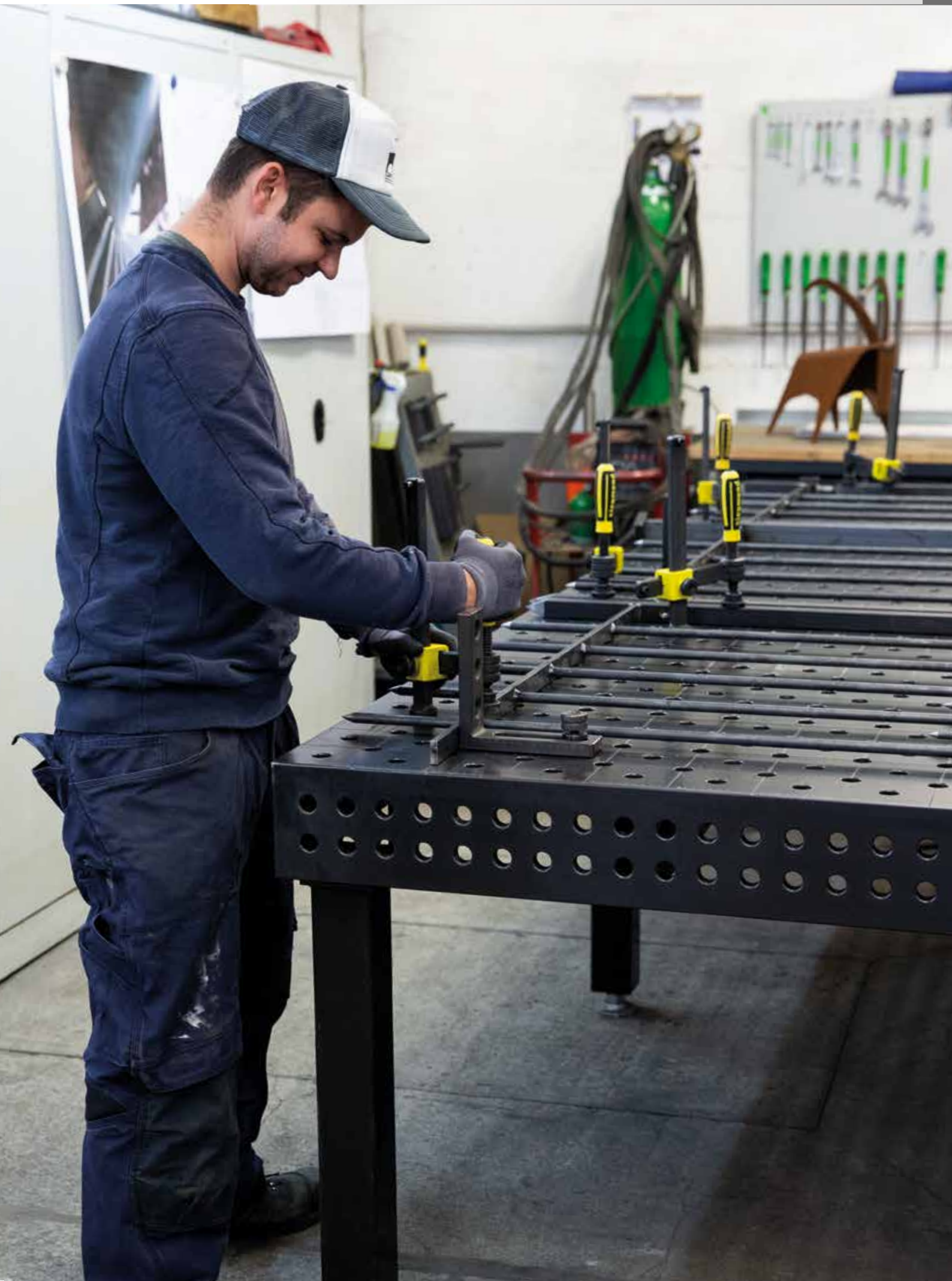

Gyorsrögzítő csavar

A polírozott gyorsrögzítő csavar a kézi rögzítővel ideális Siegmund elemek összekapcsolásához. Ez a fajta csavar különösen nagy belső golyókkal van szerelve, hogy védje a furatokat és kisebb felületi nyomást biztosítson. A belső negyedik golyó csökkenti a belső súrlódást és a kifejtendő erőt. Ezeket a csavarokat már O gyűrű nélkül szerelik, de a tisztításuk mégis könnyű és optimalizált. A csavar nem alkalmazható hegesztőasztalok összekapcsolásához és U-alakú rögzítőelemekhez! Szorítónyomaték függ az asztal típusától.



2-220510 Gyorsrögzítő csavar rövid - polírozott 36,00 € •



2 alkatrész csatlakoztatásához, csavaros fejjel

Hosszúság: (a)	Ø:	SK:	AM:	ZK:	Súly:
83 mm	22 mm	130 kN	15 Nm	15 kN	0,27 kg

2-220512 Gyorsrögzítő csavar hosszú - polírozott 45,00 € •



3 alkatrész csatlakoztatásához, csavaros fejjel

Hosszúság: (a)	Ø:	SK:	AM:	ZK:	Súly:
101 mm	22 mm	130 kN	15 Nm	15 kN	0,32 kg

SK=Nyírószilárdság; AM=Meghúzási Nyomaték; ZK=Feszítőerő;

Univerzális csavar

Polírozott univerzális csavar tökéletes kapcsolatot biztosít Siegmund alkatrészek között. Nagyon hasznos mikor különböző anyagvastagságú elemeket, alkatrészeket kell összekapcsolni vagy rögzíteni. A rögzítési zóna 33 mm-től egészen 39 mm-ig terjed a rövid csavarnál és 51 mm-től egészen 57 mm-ig a hosszú csavarnál. A nagyobb golyók megfelelő erősségű, mégis sérülésmentes rögzítést biztosítanak a kis felületi nyomás miatt. Univerzális csavar az integrált kézikerékkel vagy hatszögkulccsal 14 (Cikkszám: 280854) rögzíthető. A csavar nem alkalmazható hegesztőasztalok összekapcsolásához és U-alakú rögzítőelemekhez! Szorítónyomaték függ az asztal típusától.



2-220532 Univerzális csavar rövid - polírozott 39,00 € •



2 alkatrész csatlakoztatásához

Hosszúság: (a)	Ø:	SK:	AM:	ZK:	Súly:
93 mm	22 mm	150 kN	15 Nm	15 kN	0,35 kg

2-220533 Univerzális csavar hosszú - polírozott 47,00 € •



3 alkatrész csatlakoztatásához

Hosszúság: (a)	Ø:	SK:	AM:	ZK:	Súly:
111 mm	22 mm	130 kN	15 Nm	15 kN	0,41 kg

SK=Nyírószilárdság; AM=Meghúzási Nyomaték; ZK=Feszítőerő;

Gyors szorítócsavar rövid

Lapos polírozott csavar kifejezetten az ovális furatokban használható, olyan mint a süllyesztett fejű csavar, a rögzítési magasság csökkentésére szolgál. Ideális akkus csavarbehajtó 25 Nm forgatónyomatéig. A csavar nem alkalmazható hegesztőasztalok összekapcsolásához és U-alakú rögzítőelemekhez! Szorítónyomaték függ az asztal típusától.



2-220522 Gyors szorítócsavar rövid rövid - polírozott 33,00 € •



2 alkatrész csatlakoztatásához

Hosszúság: (a)	Ø:	SK:	AM:	ZK:	Súly:
57 mm	22 mm	130 kN	15 Nm	15 kN	0,15 kg

2-220523 Gyors szorítócsavar rövid hosszú - polírozott 39,00 € •



3 alkatrész csatlakoztatásához

Hosszúság: (a)	Ø:	SK:	AM:	ZK:	Súly:
75 mm	22 mm	130 kN	15 Nm	15 kN	0,20 kg

SK=Nyírószilárdság; AM=Meghúzási Nyomaték; ZK=Feszítőerő;



Pozícionáló csavar

Ez a rögzítő csavar ideális eszköz az Siegmund alkatrészek egymáshoz, illetve a hegesztőasztalhoz való csatlakoztatásához. A csavarban lévő rögzítő golyók pontosan illeszkednek a furatokba és megfelelő erősségű és biztonságos kötést biztosítanak minden körülmények között. Továbbá, különböző derékszögek lehetnek kialakítva kijelöléssel, mint például 90° vagy 45°. A csavar nem alkalmazható hegesztőasztalok összekapcsolásához és U-alakú rögzítőelemekhez!



2-220540	Pozícionáló csavar - polírozott	11,00 € •
-----------------	--	------------------



Hosszúság: (a)	Ø:	Súly:
56 mm	22 mm	0,21 kg

Süllyesztettfejű csavar

Süllyesztett csavar ideális eszköz az Siegmund alkatrészek egymáshoz, illetve a hegesztőasztalhoz való csatlakoztatásához rejtett módon (a csavar szinte nem is látható). A csavarban lévő rögzítő golyók pontosan illeszkednek a furatokba és megfelelő erősségű és biztonságos kötést biztosítanak minden körülmények között. Süllyesztett csavar nem alkalmazható ovális furatoknál. A csavar nem alkalmazható hegesztőasztalok összekapcsolásához és U-alakú rögzítőelemekhez! Szorítónyomaték függ az asztal típusától.



2-220528	Süllyesztettfejű csavar rövid - polírozott	33,00 € •
-----------------	---	------------------

2 alkatrész csatlakoztatásához



Hosszúság: (a)	Ø:	SK:	AM:	ZK:	Súly:
49 mm	22 mm	130 kN	15 Nm	6 kN	0,12 kg

2-220529	Süllyesztettfejű csavar hosszú - polírozott	41,00 € •
-----------------	--	------------------

3 alkatrész csatlakoztatásához



Hosszúság: (a)	Ø:	SK:	AM:	ZK:	Súly:
67 mm	22 mm	130 kN	15 Nm	6 kN	0,16 kg

SK=Nyírószilárdság; AM=Meghúzási Nyomaték; ZK=Feszítőerő;

Süllyesztettfejű csavar

Süllyesztett csatlakozó csavart nagy Siegmund alkatrészek hosszú távú rögzítésére fejlesztették ki pl. hegesztőasztalok vagy U-alakú derékszögek. A süllyesztett fejű hatszögkulcsok és a csavar önbeálló képessége egyszerű felszerelést eredményez. A süllyesztett fejű csavarfej és a süllyesztett fejű csavarfej csavar 10-es hexagonális fejjel van ellátva. A süllyesztett fejű csavar stabil rögzítést tesz lehetővé, de ovális furatokban nem alkalmazható.



2-220560.N Süllyesztettfejű csavar rövid - nitridált 15,00 € •



2 alkatrész csatlakoztatásához, hatszögkulccsal

Hosszúság: (a)	Ø:	SK:	AM:	ZK:	Súly:
36 mm	22 mm	120 kN	15 Nm	6 kN	0,06 kg



2-220561 Süllyesztettfejű csavar hosszú - polírozott 21,00 € •



3 alkatrész csatlakoztatásához, hatszögkulccsal

Hosszúság: (a)	Ø:	SK:	AM:	ZK:	Súly:
54 mm	22 mm	120 kN	15 Nm	6 kN	0,12 kg

SK=Nyírószilárdság; AM=Meghúzási Nyomaték; ZK=Feszítőerő;

Mágneses csavar

A mágneses rögzítő csavarok gyors rögzítést tesznek lehetővé csavarok és szerszámok nélkül. Szintén az előnyei közé tartozik a nyomás érzékeny alkatrészek biztonságos rögzítése (például: öntvények).



2-220740 Mágneses csavar 60 - Alumínium 18,00 € •



szárhossz 18 mm

Hosszúság: (a)	Ø:	Súly:
60 mm	22 mm	0,06 kg



Professional Csavaros szorító

Professional csavaros szorító a megfelelő eszköz, ami gyors, erős és pontos rögzítést biztosít a különböző hegesztési elemeknél. Maximális hatékonysága az időtakarékosága révén, a gyors beállításnak és az egyszerű oldásnak köszönhető. Az egyedi igényekhez igazodva, a függőleges és vízszintes tartók különböző hosszakban rendelhetőek. A vízszintes tartó mérete 30x10 mm. A függőleges tartó mérete 30x14 mm. A vízszintes tartó keményített. A hosszú élettartam a polírozott felületek és a külön-külön rendelhető tartalék alkatrészeknek köszönhető. Az új kézi kerékkel az öntöttvas keresztben a beállítás idővesztés nélkül elvégezhető. A kézika tetején lévő hatszögletű süllyesztett foglatnak köszönhetően a szorítóerő pontosan beállítható nyomatékkulccsal. A különböző hegesztendő anyagok szorításához a prizmák cserélhetőek. A megfelelő prizmákat a katalógus 128 oldalán találja.

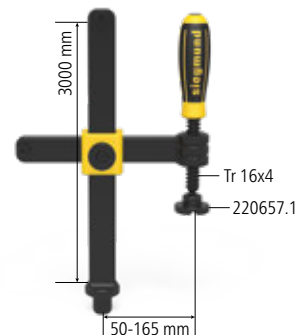

2-220610.1 Professional Csavaros szorító - polírozott 54,00 € •



Golyótartó orsó átmérője 10 mm

max. terhelés	Szélesség: (b)	Magasság: (c)	Súly:
3,5 kN	220 mm	300 mm	2,70 kg

Professional Csavaros szorító 45°/90°

Professional 45°/90° csavaros szorító helyettesíti a standard 45° vagy 90° csavaros szorítókat. A szerszám teljesen új szorítási lehetőségeket biztosít 0°-360° közti beállíthatóságával. Lapos rúd mérete használatban: 30x14 mm. A hosszú élettartam a polírozott felületek és az külön-külön rendelhető tartalék alkatrészeknek köszönhető. Öntöttvas keresztben lévő új kézikerékkel a magasság beállítás gyorsan elvégezhető. A kézika tetején lévő hatszögletű süllyesztett foglatnak köszönhetően a szorítóerő pontosan beállítható nyomatékkulccsal. A különböző hegesztendő anyagok szorításához a prizmák cserélhetőek. A megfelelő prizmákat a katalógus 128 oldalán találja.

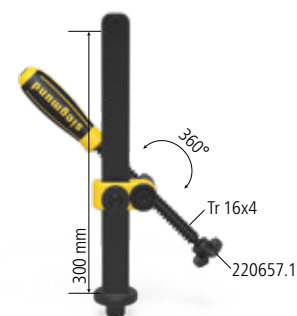

2-220630.1 Professional Csavaros szorító 45°/90° - polírozott 50,00 € •



Golyótartó orsó átmérője 10 mm

max. terhelés	Magasság: (c)	Súly:
3,5 kN	300 mm	2,21 kg

Professional gyorsfeszítő szorító

A Professional gyorsfeszítő szorító a hegesztendő alkatrészek gyors és erőteljes rögzítésére szolgál. A szorítóerő igény szerint beállítható. A hosszú élettartam a polírozott felületnek és a külön-külön rendelhető tartalék alkatrészeknek köszönhető. Az új kézi kerékkel az öntöttvas keresztben a beállítás idővesztés nélkül elvégezhető.

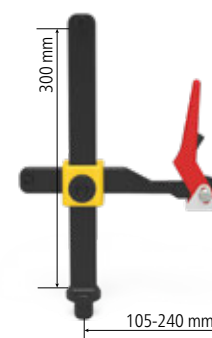

2-220615 Professional gyorsfeszítő szorító - polírozott 83,00 € •



max. terhelés	Szélesség: (b)	Magasság: (c)	Súly:
3,5 kN	275 mm	300 mm	2,70 kg

Csőbilincs univerzális

Univerzális kerek csőbilincs szögben + / - 42° lehetővé teszi a rugalmas szorítást egy elforduló orsóval. Ez a kerek csőbilincs egyesíti a hagyományos 45°-os vagy 90° szorítóknak előnyeit. Meg lehet rögzíteni szögben vagy vonalban is. Ennek eredményeként sok új lehetőségeket és nagyobb, változtatható befogási tartományt kínál. A vízszintes cső teljes mértékben állítható a hossza 200 mm. A hossza függőleges csőnek 250 mm. Biztonságosan rögzíti a különböző hegesztési alkatrészeket, prizmák cserélhetők. A függőleges cső a rendszerfuratokba rögzítéséhez pozicionáló gyűrűt (Cikkszám 220653) használja. Standard univerzális csőbilincs fel van szerelve egy 135 mm menetes orsóval.

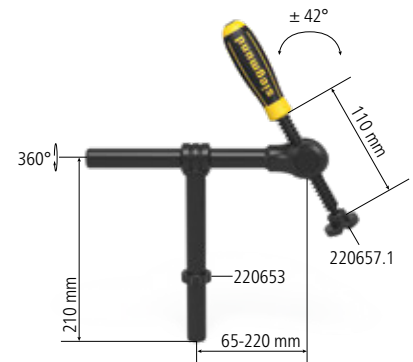

2-220604.1 Csőbilincs univerzális - polírozott 59,00 € •



Golyótartó orsó átmérője 10 mm



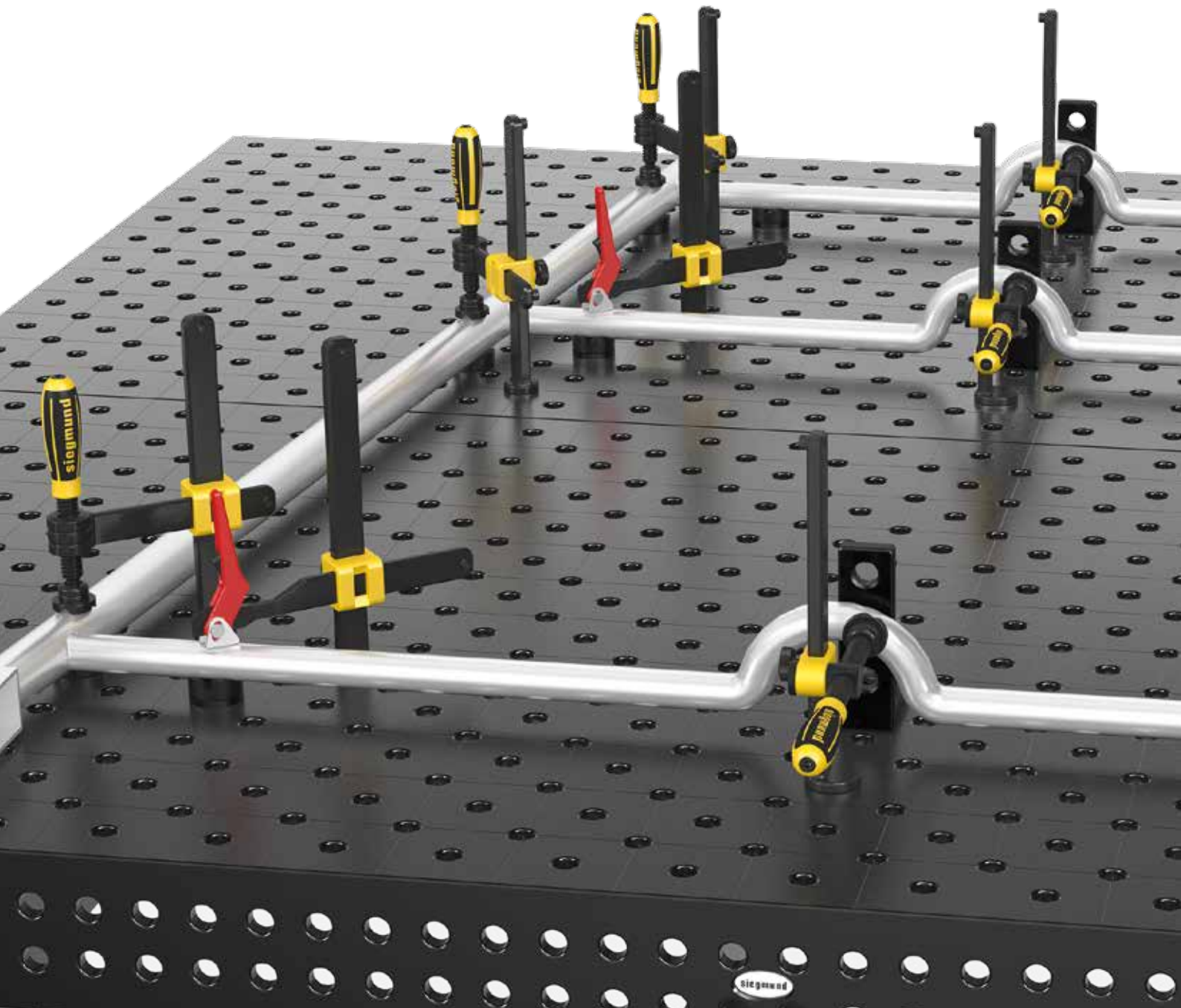

max. terhelés	Szélesség: (b)	Magasság: (c)	Súly:
1,4 kN	265 mm	210 mm	1,91 kg



Duo prizma Ø 40 Csavaros szorítóhoz

Duo prizmának kettős funkciója van a 22 rendszerű furatoknál és szorítóknál. Az O gyűrűvel biztonságosan és pontosan illeszthetők. A 120°-os szög miatt a kör alakú munkadarabok pontosan illeszthetőek. A vízszintes sarkoknak köszönhetően prizma lehetővé teszi a lapos alkatrészek rögzíthetőségét a hegesztéshez. A poliamid prizma a karcolásra érzékeny felületeknél használható. Poliamid prizma csak a csavaros szorítóhoz használható.







2-220650	Duo prizma Ø 40 - polírozott	14,00 € •
	Orsóhoz trapézmenettel 16 x 4 mm	
	Magasság: (c) Ø: Súly:	
	27 mm 40 mm 0,13 kg	
2-220650.A	Duo prizma Ø 40 - Alumínium	17,00 € •
	Orsóhoz trapézmenettel 16 x 4 mm	
	Magasság: (c) Ø: Súly:	
	27 mm 40 mm 0,06 kg	
2-220650.PA	Duo prizma Ø 40 - Poliamid	15,00 € •
	Orsóhoz trapézmenettel 16 x 4 mm	
	Magasság: (c) Ø: Súly:	
	27 mm 40 mm 0,02 kg	

Prizma csavaros szorítóhoz

Csavaros rögzítőhöz tartozó prizma használható kör vagy négyszög alakú csövek szorításához. Mivel a menetes orsó vége egy golyós csatlakozón keresztül rögzítődik a prizmához könnyű, rugalmas és gyorsan illeszkedő beállítást tesz lehetővé. A prizma a menetes orsóról eltávolítva könnyen tisztítható. A poliamid prizma a karcolásra hajlamos anyagoknál használható. A rozsdamentes acélprizma olyan fémeknél alkalmazható melyek felülete karcálló (rozsdamegelőzés).



2-220657.1	Prizma csavaros szorítóhoz - polírozott	8,00 € •
	Orsóhoz trapézmenettel 16 x 4 mm	
	Magasság: (c) Ø: Súly:	
	20 mm 40 mm 0,05 kg	
2-220658.E	Prizma csavaros szorítóhoz - Rozsdamentes acél	11,00 € •
	Orsóhoz trapézmenettel 16 x 4 mm	
	Magasság: (c) Ø: Súly:	
	20 mm 40 mm 0,04 kg	
2-220659.PA	Prizma csavaros szorítóhoz - Poliamid	8,00 € •
	Orsóhoz trapézmenettel 16 x 4 mm	
	Magasság: (c) Ø: Súly:	
	20 mm 40 mm 0,01 kg	



Prizma Ø 50 135° menetes szárral

Prizma Ø 50 135° stabil tartást biztosít a csöveknek 80 mm átmérőig. A prizma rögzítőcsonkkal könnyedén rögzíthető az asztal furataiba az M10-os süllyesztettfejű csavarral (cikkszám: 220649.0). A prizma áthelyezéséhez egyszerűen csak csavarja le a prizmát a rögzítőről. Szükség esetén a prizma magassági hosszabbító elemekkel fokozható. A poliamid prizma a karcolásra hajlamos anyagoknál használható.



2-220648.1	Prizma Ø 50 135° menetes szárral - polírozott	24,00 € •
-------------------	--	------------------

a M10-es menet például prizma hosszabbítóhoz, cikkszám: 220649



Magasság: (c)	Ø:	Súly:
20 mm	50 mm	0,26 kg

2-220648.1.A	Prizma Ø 50 135° menetes szárral - Alumínium	30,00 € •
---------------------	---	------------------

a M10-es menet például prizma hosszabbítóhoz, cikkszám: 220649



Magasság: (c)	Ø:	Súly:
20 mm	50 mm	0,16 kg



2-220648.1.PA	Prizma Ø 50 135° menetes szárral - Poliamid	32,00 € •
----------------------	--	------------------

a M10-es menet például prizma hosszabbítóhoz, cikkszám: 220649



Magasság: (c)	Ø:	Súly:
20 mm	50 mm	0,08 kg



Variálható prizma Ø 50 90°/120° menetes szárral

Variálható prizma egyaránt alkalmas lekerekített és 45° letört szelvényekhez egészen 50 mm-es átmérőig. A prizma rögzítőcsonkkal könnyedén rögzíthető az asztal furataiba az M10-os süllyesztettfejű csavarral (cikkszám: 220649.0). A prizma áthelyezéséhez egyszerűen csak csavarja le a prizmát a rögzítőről. Szükség esetén a prizma magassági hosszabbító elemekkel fokozható. A poliamid prizma a karcolásra hajlamos anyagoknál használható.



2-220645.1	Variálható prizma Ø 50 90° / 120° menetes szárral - polírozott	34,00 € •
-------------------	---	------------------

a M10-es menet például prizma hosszabbítóhoz, cikkszám: 220649



Magasság: (c)	Ø:	Súly:
20 mm	50 mm	0,30 kg

2-220645.1.A	Variálható prizma Ø 50 90° / 120° menetes szárral - Alumínium	34,00 € •
---------------------	--	------------------

a M10-es menet például prizma hosszabbítóhoz, cikkszám: 220649



Magasság: (c)	Ø:	Súly:
20 mm	50 mm	0,15 kg



2-220645.1.PA	Variálható prizma Ø 50 90° / 120° menetes szárral - Poliamid	34,00 € •
----------------------	---	------------------

a M10-es menet például prizma hosszabbítóhoz, cikkszám: 220649







Magasság: (c)	Ø:	Súly:
20 mm	50 mm	0,08 kg



Prizma Ø 60 135° menetes szárral

A prizma Ø 60 135° sokrétűen használható egészen a 80 mm csőátmérőig. A prizma rögzítőcsomakkal könnyedén rögzíthető az asztal furataiba az M10-os süllyesztettfejű csavarral (cikkszám: 220649.0). A prizma áthelyezéséhez egyszerűen csak csavarja le a prizmát a rögzítőről. Szükség esetén a prizma magassági hosszabbító elemekkel fokozható. A poliamid prizma a karcolásra hajlamos anyagoknál használható.



2-220651.1	Prizma Ø 60 135° menetes szárral - polírozott	28,00 € •
	a M10-es menet például prizma hosszabbítóhoz, cikkszám: 220649	
	Magasság: (c) Ø: Súly:	
	30 mm 60 mm 0,58 kg	
2-220651.1.A	Prizma Ø 60 135° menetes szárral - Alumínium	32,00 € •
	a M10-es menet például prizma hosszabbítóhoz, cikkszám: 220649	
	Magasság: (c) Ø: Súly:	
	30 mm 60 mm 0,32 kg	
2-220651.1.PA	Prizma Ø 60 135° menetes szárral - Poliamid	34,00 € •
	a M10-es menet például prizma hosszabbítóhoz, cikkszám: 220649	
	Magasság: (c) Ø: Súly:	
	30 mm 60 mm 0,13 kg	



Prizma Ø 80 90° menetes szárral

A Ø 80 90° méretű prizma megfelelő alátámasztást nyújt a csöveknek 100 mm átmérőig és a négyszögszelvényeknek is. A prizma rögzítőcsomkkal könnyedén rögzíthető az asztal furataiba az M10-os sülyesztettfejű csavarral (cikkszám: 220649.0). A prizma áthelyezéséhez egyszerűen csak csavarja le a prizmát a rögzítőről. Szükség esetén a prizma magassági hosszabbító elemekkel fokozható. A poliamid prizma a karcolásra hajlamos anyagoknál használható.

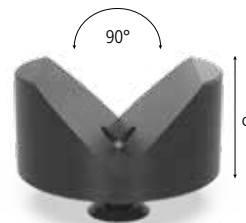

2-220647.1 Prizma Ø 80 90° menetes szárral - polírozott 33,00 € •

a M10-es menet például prizma hosszabbítóhoz, cikkszám: 220649



Magasság: (c)	Ø:	Súly:
40 mm	80 mm	1,07 kg

2-220647.1.A Prizma Ø 80 90° menetes szárral - Alumínium 39,00 € •

a M10-es menet például prizma hosszabbítóhoz, cikkszám: 220649



Magasság: (c)	Ø:	Súly:
40 mm	80 mm	0,57 kg

ALU

2-220647.1.PA Prizma Ø 80 90° menetes szárral - Poliamid 41,00 € •

a M10-es menet például prizma hosszabbítóhoz, cikkszám: 220649



Magasság: (c)	Ø:	Súly:
40 mm	80 mm	0,20 kg

PA



Prizma Ø 120 157° menetes szárral

Prizma Ø 120 157° szög miatt nagy csőátmérőkhöz is használható, egészen 400 mm-ig. Létrehoz egy szilárd felületet kerek csövekre. A prizma rögzítőcsomakkal könnyedén rögzíthető az asztal furataiba az M10-es sülyesztettfejű csavarral (cikkszám: 220649.0). A prizma áthelyezéséhez egyszerűen csak csavarja le a prizmát a rögzítőről. Szükség esetén a prizma magassági hosszabbító elemekkel fokozható. A poliamid prizma a karcolásra hajlamos anyagoknál használható.



2-220652.1 Prizma Ø 120 157° menetes szárral - polírozott 43,00 € •



a M10-es menet például prizma hosszabbítóhoz, cikkszám: 220649

Magasság: (c)	Ø:	Súly:
30 mm	120 mm	1,74 kg

2-220652.1.A Prizma Ø 120 157° menetes szárral - Alumínium 57,00 € •



a M10-es menet például prizma hosszabbítóhoz, cikkszám: 220649

Magasság: (c)	Ø:	Súly:
30 mm	120 mm	0,91 kg

ALU

2-220652.1.PA Prizma Ø 120 157° menetes szárral - Poliamid 62,00 € •



a M10-es menet például prizma hosszabbítóhoz, cikkszám: 220649

Magasság: (c)	Ø:	Súly:
30 mm	120 mm	0,30 kg

PA

Távtartó készlet 11-darabos készlet

Támasztó készlet 11 db különböző méretű elemet tartalmaz, lehetőséget kínál a felfekvő felület magasságának változtatására. Az egyedi támasztók alkalmazhatóak, ha 1-100 mm közötti magasságkülönbséget kell áthidalni. A legkisebb lépcsőfok az 1 mm a megfelelő pontosság elérése érdekében. A támasztók pontosan és gyorsan beállíthatóak az O-gyűrűknek köszönhetően. A támasztóelemek univerzálisan rögzíthetőek minden 22 rendszerfuratba. Az M10-es menet a támasztón belül lehetővé teszi, hogy egyedi alkatrészeket vagy prizmákat lehessen rögzíteni. Gyűrűméretek: 1 / 2 / 3 / 4 / 5 / 10 / 20 / 40 / 50 mm, 1/10" 2,54 mm.



2-220821 Távtartó készlet 11-darabos készlet - polírozott 41,00 € •



Magasság: (c)	Ø:	Súly:
125 mm	50 mm	2,01 kg

2-220821.1 Támasztó torony - polírozott 20,00 € •



Magasság: (c)	Ø:	Súly:
125 mm	50 mm	0,39 kg

2-220821.2 Távtartó készlet 21,00 € •



Magasság: (c)	Ø:	Súly:
-	50 mm	1,62 kg

Prizma hosszabbító

Prizma hosszabbító kifejezetten akkor alkalmazható előnyösen, ha alátétekkel vagy távolságtartókkal dolgozik. (lásd: 220822 vagy 220821). Prizma hosszabbító minden prizmához könnyen és biztonságosan hozzácsavarozható. A csavaros támasztóval (cikkszám: 220822) fokozatmentes pozicionálás lehetséges.



2-220649	Prizma hosszabbító 25 - polírozott	8,00 € •
-----------------	---	-----------------



Hosszúság: (a)	Ø:	Súly:
25 mm	22 mm	0,07 kg

2-220649.1	Prizma hosszabbító 50 - polírozott	15,00 € •
-------------------	---	------------------



Hosszúság: (a)	Ø:	Súly:
50 mm	22 mm	0,14 kg

2-220649.2	Prizma hosszabbító 100 - polírozott	19,00 € •
-------------------	--	------------------



Hosszúság: (a)	Ø:	Súly:
100 mm	22 mm	0,28 kg

2-220649.3	Prizma hosszabbító 150 - polírozott	21,00 € •
-------------------	--	------------------



Hosszúság: (a)	Ø:	Súly:
150 mm	22 mm	0,42 kg

2-220669	Prizma csavar gallér - polírozott	7,00 € •
-----------------	--	-----------------



Hosszúság: (a)	Ø:	Súly:
12 mm	22 mm	0,04 kg

Csavartámaszték Ø 80

Csavar támogatás pontos beállításához lett kifejlesztve 75-110 mm között. Különösen jól használható prizmával vagy más támasztóelemekkel.



2-220822	Csavartámaszték Ø 80 - polírozott	51,00 € •
-----------------	--	------------------



Magasság: (c)	Ø:	Súly:
75 - 110 mm	80 mm	2,44 kg

Magasságban állítható támasztó skálával

A magasságban állítható. Méretskálával rendelkező támasz szilárd alapfelületet biztosít a felépítményekhez és minden rendszer furatában használható. A magasságot a 20 és 105 mm tartományban fokozatmentesen állíthatja be a beállító gyűrű és a zárónya szabályozása révén. A finom méretezés miatt a magasság a milliméterhez igazítható.

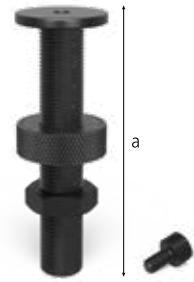

2-220824

Magasságban állítható támasztó skálával - polírozott

41,00 € •



tartalmazza Készletcsavar

Hosszúság: (a)	Ø:	Súly:
134 mm	45 mm	0,52 kg

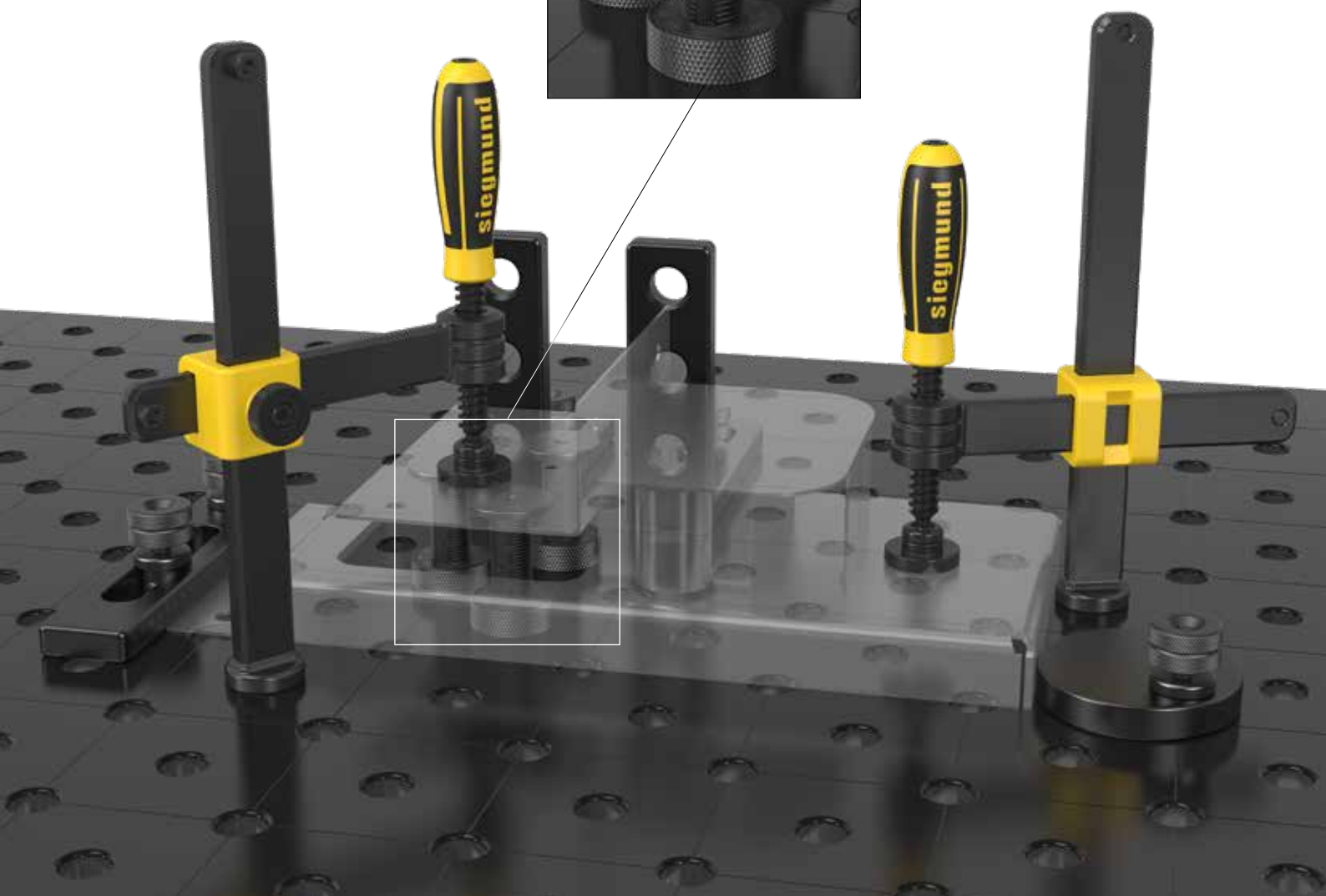
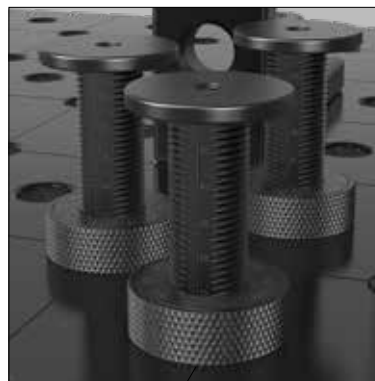

Függőleges szorító adapterrel

Függőleges szorító univerzálisan használható minden 22 mm-es furatban.
Funkcionálisan kapcsolódik az univerzális végállítóhoz (Cikkszám: 220420.N).

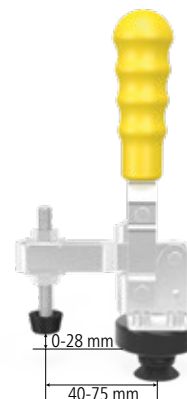

2-220705	Függőleges szorító adapterrel	39,00 € ●
-----------------	--------------------------------------	------------------



Súly: _____
0,64 kg

2-009082	Függőleges szorító	24,00 € ●
-----------------	---------------------------	------------------



Súly: _____
0,39 kg

Vízszintes csatlakozó szorító adapterrel

Vízszintes csatlakozó szorító adapterrel univerzálisan használható minden 22 mm-es furatban.
Funkcionálisan kapcsolódik az univerzális végállítóhoz (Cikkszám: 220420.N).

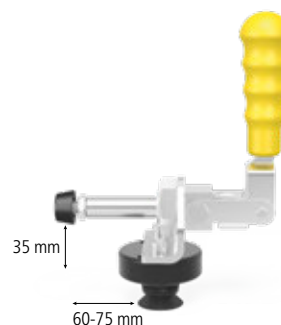

2-220710	Vízszintes csatlakozó szorító adapterrel	46,00 € ●
-----------------	---	------------------



Súly: _____
0,64 kg

2-009083	Vízszintes csatlakozó szorító	28,00 € ●
-----------------	--------------------------------------	------------------



Súly: _____
0,40 kg

Adapter furatokkal

Adapter furatokkal univerzálisan használható minden 22 mm-es furatban.
A beépített O-gyűrű biztosítja a tökéletes illeszkedést.



2-220715

Adapter furatokkal Ø 50 / 15 - polírozott

13,00 € •

Gyorsrögzítő szorítóhoz



Magasság: (c)	Ø:	MS: (d)	Súly:
26 mm	50 mm	15 mm	0,22 kg

MS=Anyag vastagság;





Szerszámkocsi

Szerszámkocsi az ön szerszámainak a biztonságos és hatékony tároló helye. Könnyű és gyors áttekinthetőséget biztosít a szerszámokról. A nagy derékszögek biztonságosan tárolhatók a belsejében. Görgők segítségével a szerszámok gyorsan szállíthatók a különböző felhasználási helyekre.

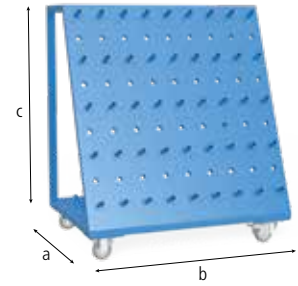

2-220910

Szerszámkocsi - lakozott

611,00 € •



Max. összes súly 240 kg

Hosszúság: (a)	Szélesség: (b)	Magasság: (c)	Súly:
650 mm	900 mm	1.020 mm	50,00 kg

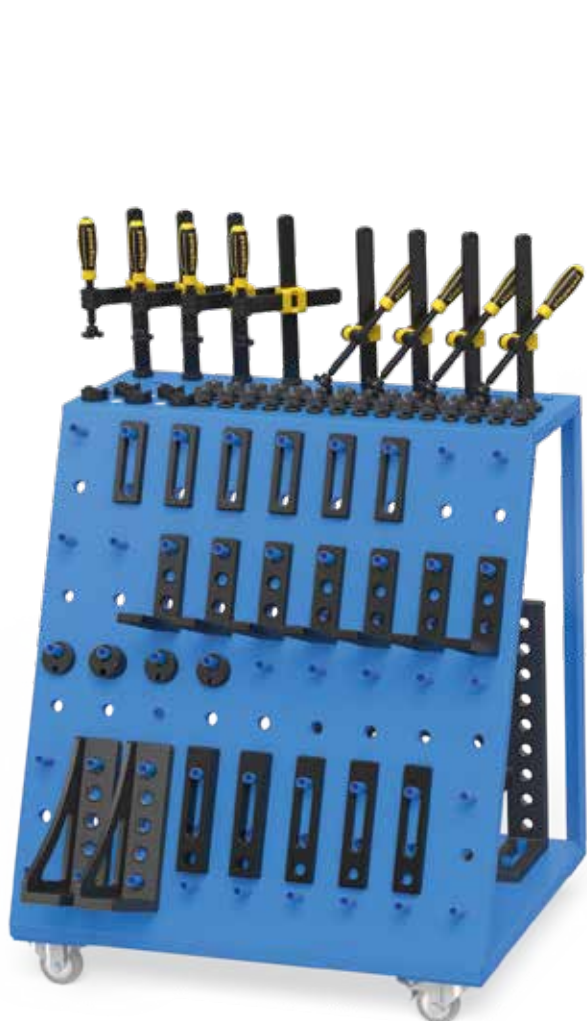

Hegesztő védőfal

Hegesztő védőfal a hegesztőasztalt két külön munkaterületre osztja. A követelményeknek és az igényeknek megfelelően határozhatja meg az egyes munkaterületek nagyságát. A védőfal egymás melletti munkaterületeket megvédi a hegesztési melléktermékektől. Horganyzott lemezből készül és 2 csavarral rögzíthető. (Védőfal nem karcolásmentes anyagból készül.)

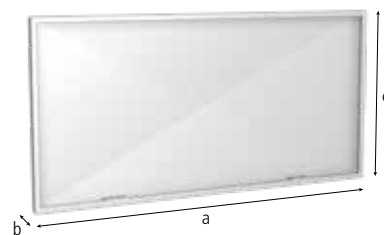

2-280980 Hegesztő védőfal 158,00 € •

egyedi színekben felár mellett rendelhető



Hosszúság: (a)	Szélesség: (b)	Magasság: (c)	Súly:
1.600 mm	50 mm	800 mm	23,00 kg

2-002822 Kombinált gyorsrögzítő csavar rövid 28 -> 22 - polírozott 46,00 € •



Hosszúság: (a)	Ø:	SK:	AM:	ZK:	Súly:
88 mm	40 mm	130 kN	15 Nm	15 kN	0,45 kg

SK=Nyírószilárdság; AM=Meghúzási Nyomaték; ZK=Feszítőerő;

Hatszögkulcs 5

Hatszögkulcs 5 praktikus, gyors és biztonságos megoldás a csavarok megfeszítéséhez és oldásához. Hatszögkulcsot hatékonyan használhatja rögzítő csavarok, csavaros szorítók és univerzális kis derékszögek rögzítésekor.



2-220852 Hatszögkulcs 5 13,00 € •

sárga



Súly:
0,09 kg

Kefe

A 24 mm átmérőjű kefe kifejezetten a 22 mm-es furatok tisztítására lett kialakítva. A kefével a szennyeződések könnyen és hatékonyan eltávolíthatóak.



2-220820	Kefe Ø 24 védőkupakkal	17,00 € •
-----------------	-------------------------------	------------------



Ø:	Súly:
24 mm	0,06 kg

Hegesztőpisztoly tartó

Hegesztőpisztoly tartó bármilyen rendszerfuratba illeszthető és kényelmes és biztonságos tartót biztosít a hegesztőnek.



2-220920	Hegesztőpisztoly tartó - polírozott	21,00 € •
-----------------	--	------------------



Magasság: (c)	Súly:
200 mm	0,36 kg

Földelés Komfort

Földelés 100%-os kapcsolatot biztosít a hegesztőasztallal. Tehát nincs túlmelegedés lehetősége. Egyszerű és gyors összeszerelés a hegesztőasztal rendszerfuratába rögzítse. Terhelési kapacitása 500 Amper, Kábel keresztmetszete 70-95 mm².



2-000810	Földelés Komfort	41,00 € •
-----------------	-------------------------	------------------



Súly:
0,66 kg

Emelőfül

Az emelőfül szerelőlappal terhelhetősége 1800 kg (2x 280510-zel) / 1000 kg (2x 002822-zel). Használható hegesztőasztalokhoz vagy más nehéz Siegmund alkatrészek biztonságos és könnyű mozgatásához. Gyorsan és egyszerűen rögzíthető legalább 2db rögzítőcsavarral. A nem megfelelő alkalmazás vagy rögzítés nagy mértékben lecsökkentheti a terhelhetőséget! Emelés közben az asztal alatt tartózkodni tilos és veszélyes és 100 mm-nél magasabbra nem szabad megemelni a hegesztőasztalt. Emelőfület a szokásos funkcióján kívül még megfeszítésre is használható pántokkal. Kérjük vegye figyelembe a következő biztonsági előírásokat: Anyákat minden esetben teljesen feszítse meg. Anyáknak teljesen illeszkedni kell a felületbe. A megfelelő méretű menetet alkalmazza. Oldalsó húzóerőt el kell kerülni.

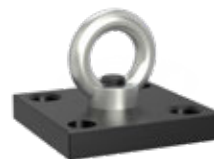

2-000830.N Emelőfül rögzítőlemezzel - nitridált 46,00 € •

terhelhetősége 1800 kg (2x 280510-zel), terhelhetőség 1000 kg (2x 002822-zel)



Hosszúság: (a)	Szélesség: (b)	Magasság: (c)	Súly:
150 mm	150 mm	25 mm	4,70 kg



2-000835.N Emelőfül - nitridált 87,00 € •

terhelhetőség 2500 kg (2x 280510-zel), terhelhetőség 1000 kg (2x 002822-zel), terhelhetősége 700 kg (2x 160510-zel)



Hosszúság: (a)	Szélesség: (b)	Magasság: (c)	Súly:
200 mm	100 mm	165 mm	4,50 kg



2-002822 Kombinált gyorsrögzítő csavar rövid 28 -> 22 - polírozott 46,00 € •



Hosszúság: (a)	Ø:	SK:	AM:	ZK:	Súly:
88 mm	40 mm	130 kN	15 Nm	15 kN	0,45 kg

SK=Nyírószilárdság; AM=Meghúzási Nyomaték; ZK=Feszítőerő;

• = Termék raktáron van

○ = Termék rendelés után kerül legyártásra

Magyarázat 77 oldalon

= Karcállóság

= Hegesztési fröcskölés védelem

= Rozsdásodás elleni védelem





Excentrikus végállító

Az excentrikus végállítók alkalmasak az elemek végtelen beállítására egy egyszerű csavarással. További előnye, hogy kicsi a helyigénye.



2-280401.N Excentrikus végállító Ø 60 - nitridált 19,00 € •

alkalmazható olyan esetekben ahol helyhiány van



Ø:	MS: (d)	Súly:
60 mm	25 mm	0,42 kg



2-280402.N Excentrikus végállító Ø 60 M10-es menettel - nitridált 22,00 € •

földelés csatlakoztatásához



Ø:	MS: (d)	Súly:
60 mm	25 mm	0,41 kg



2-280403.N Excentrikus végállító Ø 100 - nitridált 22,00 € •

Támaszként is használható



Ø:	MS: (d)	Súly:
100 mm	25 mm	1,40 kg



MS=Anyag vastagság;

Flex végállító 140 Acél / 156 Alumínium

Alumínium flex végállító ovális furat segítségével számtalan beállítási módot biztosít.

A lekerekített oldal felületet sarkoknál lehet felhasználni. Végállítót felhasználhatja rozsdamentes acél alkalmazásokhoz illetve ha kis hely áll rendelkezésre.



2-280416 Flex végállító 25x140 Acél - galvanizált 20,00 € •



Hosszúság: (a)	Szélesség: (b)	MS: (d)	WS:	VB:	Súly:
140 mm	40 mm	25 mm	6 mm	100 mm	0,37 kg

2-280412 Flex végállító 25x156 - Alumínium 20,00 € •



Hosszúság: (a)	Szélesség: (b)	MS: (d)	WS:	VB:	Súly:
156 mm	52 mm	25 mm	12 mm	100 mm	0,30 kg



MS=Anyag vastagság; WS=falvastagság; VB=beállítási határ;

Univerzális végállító 150 L

Univerzális végállító 150 L könnyen, gyorsan és pontosan beállítható az ovális furat segítségével 0-100 mm-ig.

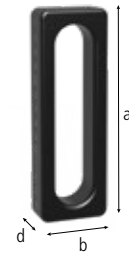
2-280410.N Univerzális végállító 150 L - nitridált 32,00 € •

Standard finom skálázással mindkét oldalon

Hosszúság: (a)	Szélesség: (b)	MS: (d)	VB:	Súly:
150 mm	50 mm	25 mm	100 mm	0,78 kg

2-280410.A Univerzális végállító 150 L - Alumínium 35,00 € •



Hosszúság: (a)	Szélesség: (b)	MS: (d)	VB:	Súly:
150 mm	50 mm	25 mm	100 mm	0,30 kg



MS=Anyag vastagság; VB=beállítási határ;

Univerzális végállító 225 L

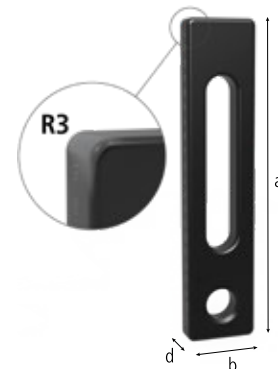
Univerzális végállító 225 L ovális furat (beállítási tartomány 0-100 mm) valamint a rendszer furat kombinálásával szilárd vagy variálható beállítás hozható létre. Használható a prizmákhoz és az adapterekhez is.

2-280420.N Univerzális végállító 225 L - nitridált 50,00 € •

Standard finom skálázással mindkét oldalon

Hosszúság: (a)	Szélesség: (b)	MS: (d)	VB:	Súly:
225 mm	50 mm	25 mm	100 mm	1,40 kg

2-280420.A Univerzális végállító 225 L - Alumínium 50,00 € •



Hosszúság: (a)	Szélesség: (b)	MS: (d)	VB:	Súly:
225 mm	50 mm	25 mm	100 mm	0,55 kg



MS=Anyag vastagság; VB=beállítási határ;

Univerzális végállító 200 L

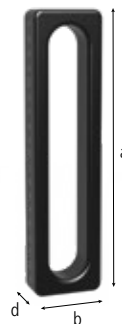
Az univerzális végállító 200 L könnyen és gyorsan beállítható az ovális furat segítségével 0-150 mm.



2-280410.1.N Univerzális végállító 200 L - nitridált 39,00 € •



Standard finom skálázással mindkét oldalon

Hosszúság: (a)	Szélesség: (b)	MS: (d)	VB:	Súly:
200 mm	50 mm	25 mm	150 mm	1,00 kg

MS=Anyag vastagság; VB=beállítási határ;



Univerzális végállító 250 L

Univerzális végállító 250 L könnyen és gyorsan beállítható az ovális furat segítségével 0-200 mm. Széles beállítási tartomány lehetővé teszi két csavar használatával a korlátlan átlós szorítást.

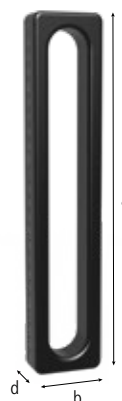

2-280410.2.N Univerzális végállító 250 L - nitridált 41,00 € •



Standard finom skálázással mindkét oldalon

Hosszúság: (a)	Szélesség: (b)	MS: (d)	VB:	Súly:
250 mm	50 mm	25 mm	200 mm	1,20 kg

MS=Anyag vastagság; VB=beállítási határ;



Univerzális végállító 225 L FDS

Univerzális végállító 225 L FDS rugós tartóval, ezzel az eszközzel ideálisan lehet rögzíteni fém és formázott alkatrészeket. Rugós mechanizmusnál nincs szükség a munkadarabok további rögzítéséhez amennyiben nem várható jelentős hegesztési deformáció. Ovális furat beállítási tartománya 0-100 mm. Tipikus felhasználás: sorozatgyártás.



2-280421 Univerzális végállító 225 L FDS rugós tartóval - polírozott 50,00 € •



rugós tartóval, Standard finom skálázással mindkét oldalon

Hosszúság: (a)	Szélesség: (b)	MS: (d)	VB:	Súly:
225 mm	50 mm	25 mm	100 mm	1,40 kg

MS=Anyag vastagság; VB=beállítási határ;



Univerzális végállító 100 / 150 / 250

Univerzális végállító könnyen és gyorsan rögzíthető a furatok segítségével. Különböző méretben rendelhető. Furattávolság 50 mm.

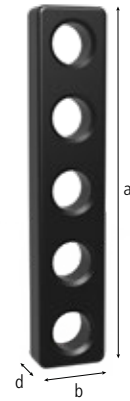

2-280407.N Univerzális végállító 100 - nitridált 21,00 € •



2 rendszerfurat

Hosszúság: (a)	Szélesség: (b)	MS: (d)	Súly:
100 mm	50 mm	25 mm	0,75 kg



2-280408.N Univerzális végállító 150 - nitridált 26,00 € •



3 rendszerfurat

Hosszúság: (a)	Szélesség: (b)	MS: (d)	Súly:
150 mm	50 mm	25 mm	1,10 kg



2-280409.N Univerzális végállító 250 - nitridált 39,00 € •



5 rendszerfurat

Hosszúság: (a)	Szélesség: (b)	MS: (d)	Súly:
250 mm	50 mm	25 mm	1,80 kg



MS=Anyag vastagság;

Univerzális végállító 300 / 500

Univerzális végállító 300 bővítésre szolgáló végállító felület. Fix vagy változó végállító funkció a rendszerfuratok és az ovális furat (beállítási tartománya 0-100 mm) kombinálásával érhető el. Univerzális végállító 500 különösen ütközőfelület növelésére alkalmazzák. Fix vagy változó megállási lehetőséget kínálnak a rendszerfuratok és az ovális furat (beállítási tartomány 0-100 mm) kombinálásával.



2-280426.N Univerzális végállító 300 - nitridált 50,00 € •



3 rendszerfurat

Hosszúság: (a)	Szélesség: (b)	MS: (d)	VB:	Súly:
300 mm	50 mm	25 mm	100 mm	1,85 kg



2-280427.N Univerzális végállító 500 - nitridált 65,00 € •



7 rendszerfurat

Hosszúság: (a)	Szélesség: (b)	MS: (d)	VB:	Súly:
500 mm	50 mm	25 mm	100 mm	3,30 kg



MS=Anyag vastagság; VB=beállítási határ;

Univerzális végállító 325 L / 525 L

Univerzális végállítón 325 L / 525 L a rendszer furatok és a hosszúkás furatok (tartománya 0-100 mm-ig) biztosítják a számos rögzített és sokoldalú beállítást.



2-280422.N Univerzális végállító 325 L - nitridált 50,00 € •



3 rendszerfurat

Hosszúság: (a)	Szélesség: (b)	MS: (d)	VB:	Súly:
325 mm	50 mm	25 mm	100 mm	2,10 kg



2-280424.N Univerzális végállító 525 L - nitridált 63,00 € •



7 rendszerfurat

Hosszúság: (a)	Szélesség: (b)	MS: (d)	VB:	Súly:
525 mm	50 mm	25 mm	100 mm	3,50 kg



MS=Anyag vastagság; VB=beállítási határ;

Univerzális végállító 500 S / 750 S / 1000 S

Az Univerzális típusú végállítók 500 S / 750 S / 1000 S kifejezetten a nagyobb alkatrészek és munkadarabok rögzítésére szolgálnak. Rendszerfuratok és az ovális furat (tartománya 0-200 mm) kombinálásával sokoldalú és számos rögzítési lehetőséget hozhat létre.



2-280430.N Univerzális végállító 500 S - nitridált 65,00 € •



5 rendszerfurat

Hosszúság: (a)	Szélesség: (b)	MS: (d)	VB:	Súly:
500 mm	100 mm	25 mm	200 mm	7,90 kg



2-280432.N Univerzális végállító 750 S - nitridált 80,00 € •



10 rendszerfurat

Hosszúság: (a)	Szélesség: (b)	MS: (d)	VB:	Súly:
750 mm	100 mm	25 mm	200 mm	12,10 kg



2-280434.N Univerzális végállító 1000 S - nitridált 91,00 € •



15 rendszerfurat

Hosszúság: (a)	Szélesség: (b)	MS: (d)	VB:	Súly:
1.000 mm	100 mm	25 mm	200 mm	16,30 kg



MS=Anyag vastagság; VB=beállítási határ;

Beállító lemez

Szögbeállító lemez pontos beállítást tesz lehetővé 10°-os lépcsőben vagy fokozatmentesen 0°-90° között az 1° precíziós skálának köszönhetően.

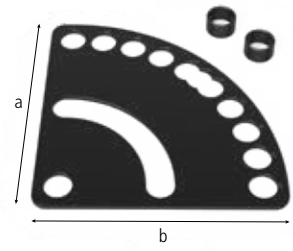

2-280455.N Beállító lemez - nitridált 46,00 € •



tartalmaz 2x Távtartó persely

Hosszúság: (a)	Szélesség: (b)	MS: (d)	Súly:
250 mm	250 mm	5 mm	1,50 kg

MS=Anyag vastagság;



Sík derékszög 500

Sík derékszög 500 fix vagy változó beállítást hozhat létre a rendszerfuratok és az ovális furatok kombinálásával. A sík derékszög szabadon beállítható 200 mm hosszúságig.

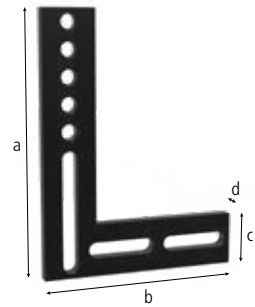

2-280444 Sík derékszög 500 Nagy - polírozott 98,00 € •



5 rendszerfurat

Hosszúság: (a)	Szélesség: (b)	Magasság: (c)	MS: (d)	Súly:
500 mm	375 mm	100 mm	25 mm	12,00 kg

MS=Anyag vastagság;

Sík derékszög 175

Sík derékszög 175 szilárd vagy változó beállíthatóságot nyújt az ovális és a rendszer furatok felhasználásával. A sík derékszög szabadon beállítható 100 mm hosszúságig.

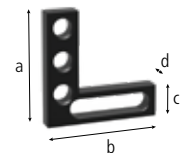

2-280445 Sík derékszög 175 Kicsi - polírozott 69,00 € •



3 rendszerfurat

Hosszúság: (a)	Szélesség: (b)	Magasság: (c)	MS: (d)	Súly:
175 mm	175 mm	50 mm	25 mm	1,85 kg

MS=Anyag vastagság;

Végállító és szorító derékszög 75 L

A végállító és szorító derékszög 75 L nagyon sokféle rögzítési és pozicionálási feladat megoldására használható. Egy magasságban állítható támasztó is kialakítható a végállító és szorító derékszög ovális furatán keresztül, mint például 175 WL (cikkszám: 280111.N).

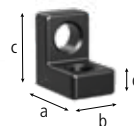

2-280105.N **Végállító és szorító derékszög 75 L - nitridált** **41,00 €**



Hosszúság: (a)	Szélesség: (b)	Magasság: (c)	MS: (d)	Súly:
75 mm	50 mm	75 mm	25 mm	1,00 kg

MS=Anyag vastagság;



Rögzítő derékszög

Rögzítő derékszög használható végállítóként vagy feszítőelemként többi derékszöghöz. Mindemellett ezzel az alkatrészsel összekapcsolhatja a hegesztőasztalokat a támasztó és alapsínekkel. Ehhez a felhasználáshoz süllyesztett fejű csavar (cikkszám: 280528) vagy a gyorsrögzítő csavar (cikkszám: 280510) a megfelelő.

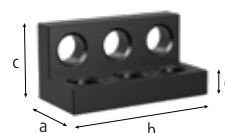

2-280107.N **Rögzítő derékszög - nitridált** **102,00 €**



Hosszúság: (a)	Szélesség: (b)	Magasság: (c)	MS: (d)	Súly:
75 mm	150 mm	75 mm	25 mm	2,90 kg

MS=Anyag vastagság;



Végállító és szorító derékszög 175 WL

Végállító és szorító derékszög 175 WL (cikkszám 280111.N) egy beállítható derékszög, amit a két ovális furat biztosít.

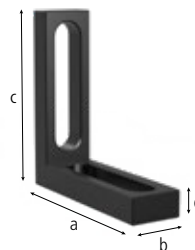

2-280111.N **Végállító és szorító derékszög 175 WL - nitridált** **85,00 €**



ovális furat / ovális furat 100, Rögzíthető minden irányban

Hosszúság: (a)	Szélesség: (b)	Magasság: (c)	MS: (d)	Súly:
175 mm	50 mm	175 mm	25 mm	1,80 kg

MS=Anyag vastagság;



Végállító és szorító derékszög 175 VL

Egy fix végállító és a 175 VL (cikkszám 280113.N) a két standard furattal használható támasztóelemként. A végállító és a rögzítő derékszög 75 L (cikkszám 280105.N) valamint a rögzítő derékszög 175 SL (cikkszám 280109.N) alkalmazásával lehetőség van egy magasságban állítható támasztó létrehozására.

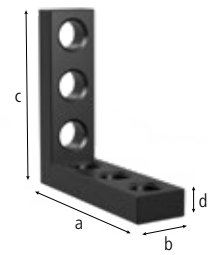

2-280113.N **Végállító és szorító derékszög 175 VL - nitridált** **78,00 € •**



furat / furat

Hosszúság: (a)	Szélesség: (b)	Magasság: (c)	MS: (d)	Súly:
175 mm	50 mm	175 mm	25 mm	2,40 kg

MS=Anyag vastagság;



Végállító és szorító derékszög 200 L

Végállító és szorító derékszög 200 L számos beállítást tesz lehetővé az ovális és fix furatoknak köszönhetően. A kialakított felsőrész további beállítási lehetőségek ad. Más elemekkel kombinálható vagy adapterként használható prizmakhoz vagy szorítókhöz.

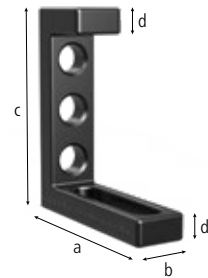

2-280114.N **Végállító és szorító derékszög 200 L - nitridált** **103,00 € •**



Standard finom skálázással mindkét oldalon

Hosszúság: (a)	Szélesség: (b)	Magasság: (c)	MS: (d)	Súly:
175 mm	50 mm	200 mm	25 mm	2,71 kg

MS=Anyag vastagság;



Végállító és szorító derékszög 275 L

A végállító és szorító derékszög 275 L ideális az asztal meghosszabbításaként a könnyű alkatrészekhez.

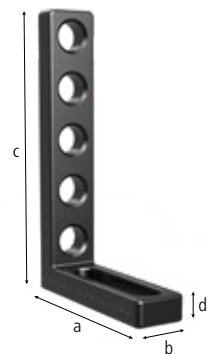

2-280112.N **Végállító és szorító derékszög 275 L - nitridált** **92,00 € •**



Standard finom skálázással mindkét oldalon

Hosszúság: (a)	Szélesség: (b)	Magasság: (c)	MS: (d)	Súly:
175 mm	50 mm	275 mm	25 mm	2,80 kg

MS=Anyag vastagság;



Végállító és szorító derékszög 175 SL / 175 ML

A végállító és szorító derékszög 175 SL / 175 ML nagyon sokféle rögzítési és pozicionálási feladat megoldására használható. A sokrétű használat mellett kompatibilis más derékszögekkel és magasságban állítható felület is kialakítható az ovális furaton keresztül.

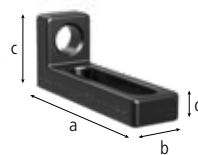

2-280109.N **Végállító és szorító derékszög 175 SL - nitridált** 67,00 € •

Standard finom skálázással mindkét oldalon



Hosszúság: (a)	Szélesség: (b)	Magasság: (c)	MS: (d)	Súly:
175 mm	50 mm	75 mm	25 mm	1,40 kg



2-280109.1.N **Végállító és szorító derékszög 175 ML - nitridált** 72,00 € •

Standard finom skálázással mindkét oldalon



Hosszúság: (a)	Szélesség: (b)	Magasság: (c)	MS: (d)	Súly:
175 mm	50 mm	125 mm	25 mm	1,80 kg



MS=Anyag vastagság;

Végállító és szorító derékszög 175 L / 275 WL

A végállító és szorító derékszög 175 L / 275 WL egy multifunkcionális állítható szög a rendszerfuratok és az ovális furatok kombinálásával. A végállító és szorító derékszög 75 L (cikkszám 280105.N) valamint a végállító és szorító derékszög 175 SL (cikkszám 280109.N) alkalmazásával lehetőség van egy magasságban állítható támasztó létrehozására.

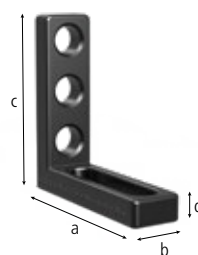

2-280110.N **Végállító és szorító derékszög 175 L - nitridált** 85,00 € •

furat / ovális furat, Standard finom skálázással mindkét oldalon



Hosszúság: (a)	Szélesség: (b)	Magasság: (c)	MS: (d)	Súly:
175 mm	50 mm	175 mm	25 mm	1,95 kg



2-280110.G **Végállító és szorító derékszög 175 L - öntöttvas / polírozott** 78,00 € •

furat / ovális furat



Hosszúság: (a)	Szélesség: (b)	Magasság: (c)	MS: (d)	Súly:
175 mm	50 mm	175 mm	25 mm	1,90 kg

2-280110.A **Végállító és szorító derékszög 175 L - Alumínium** 96,00 € •

furat / ovális furat



Hosszúság: (a)	Szélesség: (b)	Magasság: (c)	MS: (d)	Súly:
175 mm	50 mm	175 mm	25 mm	0,80 kg



2-280115.N **Végállító és szorító derékszög 275 WL - nitridált** 92,00 € •

furat / ovális 200



Hosszúság: (a)	Szélesség: (b)	Magasság: (c)	MS: (d)	Súly:
275 mm	50 mm	175 mm	25 mm	2,50 kg























MS=Anyag vastagság;

Végállító és szorító derékszög 300 G / 500 G / 750 G

A Véghelyzeti és szorító derékszög 300 G / 500 G / 750 G nagyon sokféle rögzítési és pozicionálási feladat megoldására használható a rendszerfuratok és ovális furat kombinációjával. Ideális az asztal kiterjesztésére. Alapanyaga: GGG40 gömbgrafitos öntöttvas.



2-280152.N	Végállító és szorító derékszög 300 G - nitridált	131,00 € •
	végállító balos, standard finom skálával	   
	Hosszúság: (a) Szélesség: (b) Magasság: (c) MS: (d) Súly:	
	200 mm 75 mm 300 mm 27 mm 6,52 kg	
2-280162.N	Végállító és szorító derékszög 500 G - nitridált	171,00 € •
	végállító balos, standard finom skálával	   
	Hosszúság: (a) Szélesség: (b) Magasság: (c) MS: (d) Súly:	
	200 mm 75 mm 500 mm 27 mm 9,40 kg	
2-280166.N	Végállító és szorító derékszög 750 G bal - nitridált	208,00 € •
	végállító balos, standard finom skálával	   
	Hosszúság: (a) Szélesség: (b) Magasság: (c) MS: (d) Súly:	
	276 mm 85 mm 750 mm 27 mm 13,60 kg	
2-280167.N	Végállító és szorító derékszög 750 G jobb - nitridált	208,00 € •
	végállító jobbos, standard finom skálával	   
	Hosszúság: (a) Szélesség: (b) Magasság: (c) MS: (d) Súly:	
	276 mm 85 mm 750 mm 27 mm 13,60 kg	
	MS=Anyag vastagság;	

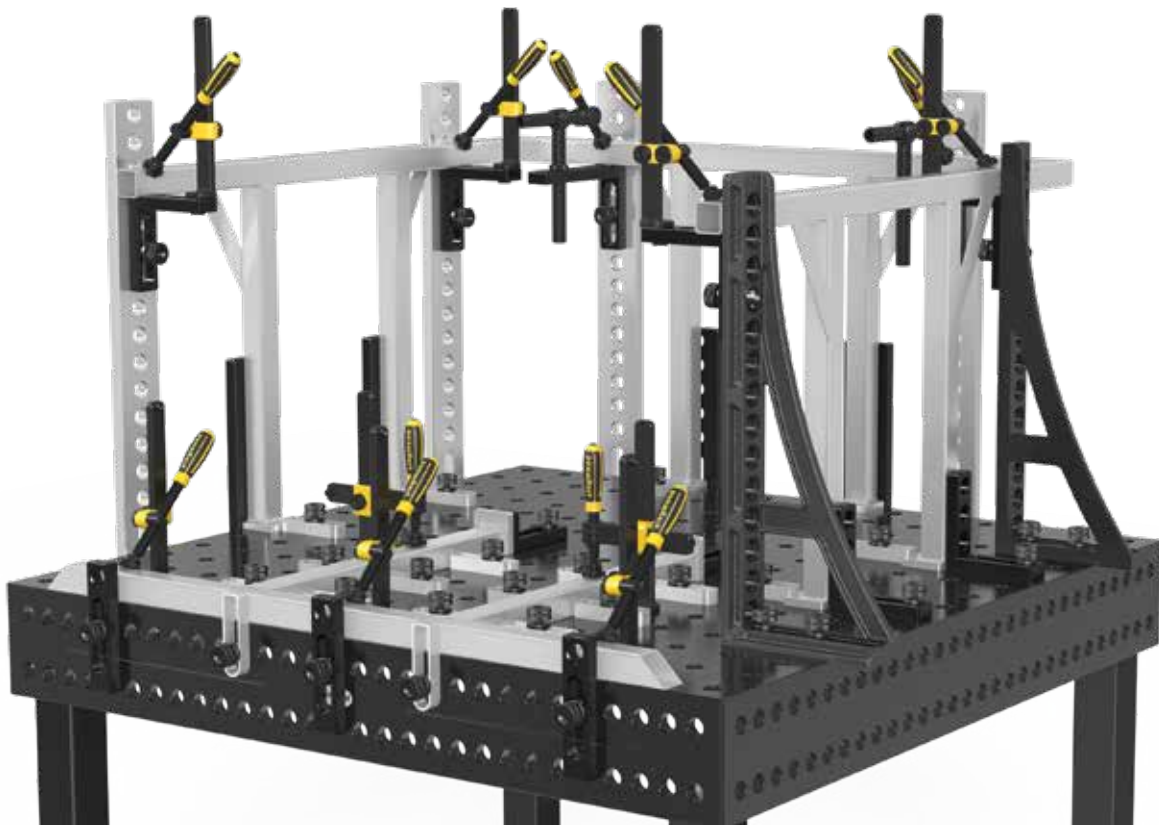

Végállító és szorító derékszög 300 GK / 500 GK nitridált

Végállító és szorító derékszög 300 GK / 500 GK háromdimenziós multifunkcionális rögzítési lehetőséget biztosít. Leginkább a nehéz, nagy tömegű alkatrészekhez és munkadarabokhoz lett tervezve és kifejlesztve. Használható beállításhoz és asztalhosszabbítóként is. Alapanyaga: GGG40 gömbszemes öntöttvas. Mi biztosítja a megfelelő stabilitást és teherbírást. Rendelése párban ajánlott.



2-280124.N **Végállító és szorító derékszög 300 GK bal - nitridált** 206,00 € •

végállító balos, standard finom skálával



Hosszúság: (a)	Szélesség: (b)	Magasság: (c)	MS: (d)	Súly:
280 mm	95 mm	300 mm	27 mm	12,90 kg



2-280126.N **Végállító és szorító derékszög 300 GK jobb - nitridált** 206,00 € •

végállító jobbos, standard finom skálával



Hosszúság: (a)	Szélesség: (b)	Magasság: (c)	MS: (d)	Súly:
280 mm	95 mm	300 mm	27 mm	12,90 kg



2-280130.N **Végállító és szorító derékszög 500 GK bal - nitridált** 254,00 € •

végállító balos, standard finom skálával



Hosszúság: (a)	Szélesség: (b)	Magasság: (c)	MS: (d)	Súly:
280 mm	95 mm	500 mm	27 mm	17,50 kg



2-280132.N **Végállító és szorító derékszög 500 GK jobb - nitridált** 254,00 € •

végállító jobbos, standard finom skálával



Hosszúság: (a)	Szélesség: (b)	Magasság: (c)	MS: (d)	Súly:
280 mm	95 mm	500 mm	27 mm	17,50 kg





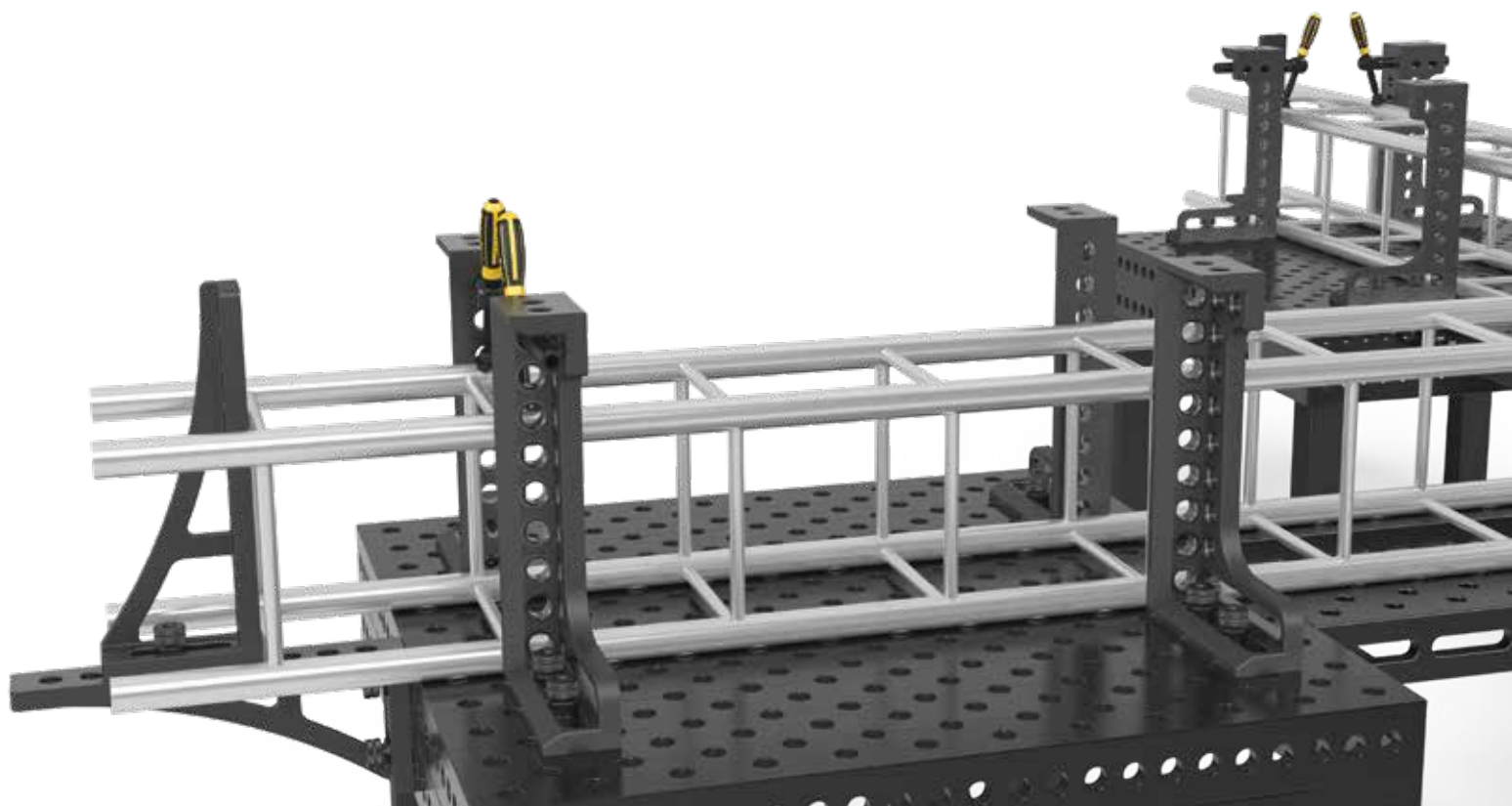





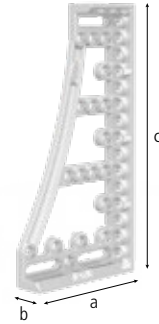























MS=Anyag vastagság;



Végállító és szorító derékszög 300 GK / 600 GK / 800 GK / 1200 GK alumínium-titánium

Végállító és szorító derékszög GK háromdimenziós multifunkcionális rögzítési lehetőséget biztosít. Leginkább a nehéz, nagy tömegű alkatrészekhez és munkadarabokhoz lett tervezve és kifejlesztve, asztalkiterjesztésként is használható. Anyaga: alumínium - titánium ötvözet a stabilitásért. Rendelése párban ajánlott. alumínium-titánium: Néhány nagy végállító és szorító derékszögnél használjuk ezt a nagy ellenálló képességű, de könnyű anyagot. Jóllehet a nitridált öntöttvas keménysége ezekkel nem érhető el.



2-280120	Végállító és szorító derékszög 300 GK bal - alumínium-titánium	215,00 € •
	végállító balos, standard finom skálával	  
	Hosszúság: (a) Szélesség: (b) Magasság: (c) MS: (d) Súly:	
	280 mm 95 mm 300 mm 27 mm 5,00 kg	
2-280121	Végállító és szorító derékszög 300 GK jobb - alumínium-titánium	215,00 € •
	végállító jobbos, standard finom skálával	  
	Hosszúság: (a) Szélesség: (b) Magasság: (c) MS: (d) Súly:	
	280 mm 95 mm 300 mm 27 mm 5,00 kg	
2-280138	Végállító és szorító derékszög 600 GK bal - alumínium-titánium	336,00 € •
	végállító balos, standard finom skálával	  
	Hosszúság: (a) Szélesség: (b) Magasság: (c) MS: (d) Súly:	
	376 mm 95 mm 600 mm 27 mm 8,70 kg	
2-280139	Végállító és szorító derékszög 600 GK jobb - alumínium-titánium	336,00 € •
	végállító jobbos, standard finom skálával	  
	Hosszúság: (a) Szélesség: (b) Magasság: (c) MS: (d) Súly:	
	376 mm 95 mm 600 mm 27 mm 8,70 kg	
2-280140	Végállító és szorító derékszög 800 GK bal - alumínium-titánium	413,00 € •
	végállító balos, standard finom skálával	  
	Hosszúság: (a) Szélesség: (b) Magasság: (c) MS: (d) Súly:	
	376 mm 95 mm 800 mm 27 mm 10,40 kg	
2-280141	Végállító és szorító derékszög 800 GK jobb - alumínium-titánium	413,00 € •
	végállító jobbos, standard finom skálával	  
	Hosszúság: (a) Szélesség: (b) Magasság: (c) MS: (d) Súly:	
	376 mm 95 mm 800 mm 27 mm 10,40 kg	
2-280148	Végállító és szorító derékszög 1200 GK bal - alumínium-titánium	655,00 € •
	végállító balos, standard finom skálával	  
	Hosszúság: (a) Szélesség: (b) Magasság: (c) MS: (d) Súly:	
	376 mm 95 mm 1.200 mm 27 mm 13,50 kg	
2-280149	Végállító és szorító derékszög 1200 GK jobb - alumínium-titánium	655,00 € •
	végállító jobbos, standard finom skálával	  
	Hosszúság: (a) Szélesség: (b) Magasság: (c) MS: (d) Súly:	
	376 mm 95 mm 1.200 mm 27 mm 13,50 kg	
	MS=Anyag vastagság;	

Végállító és szorító derékszög 600 GK / 800 GK nitridált

Végállító és szorító derékszög 600 GK / 800 GK háromdimenziós multifunkcionális rögzítési lehetőséget biztosít. Leginkább a nehéz, nagytömegű alkatrészek és munkadarabok használatára lett tervezve és kifejlesztve. Használható asztalok kiterjesztéséhez is. Megfelelő stabilitás és teherbírás végett alapanyaga: GGG40 gömbgrafitos öntöttvas. Rendelése párban ajánlott.

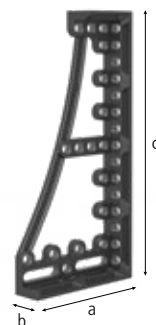

2-280134.N **Végállító és szorító derékszög 600 GK bal - nitridált** 306,00 € •



végállító balos, standard finom skálával

Hosszúság: (a)	Szélesség: (b)	Magasság: (c)	MS: (d)	Súly:
376 mm	95 mm	600 mm	27 mm	22,50 kg



2-280136.N **Végállító és szorító derékszög 600 GK jobb - nitridált** 306,00 € •



végállító jobbos, standard finom skálával

Hosszúság: (a)	Szélesség: (b)	Magasság: (c)	MS: (d)	Súly:
376 mm	95 mm	600 mm	27 mm	22,50 kg



2-280144.N **Végállító és szorító derékszög 800 GK bal - nitridált** 375,00 € •



végállító balos, standard finom skálával

Hosszúság: (a)	Szélesség: (b)	Magasság: (c)	MS: (d)	Súly:
376 mm	95 mm	800 mm	27 mm	27,00 kg



2-280146.N **Végállító és szorító derékszög 800 GK jobb - nitridált** 375,00 € •



végállító jobbos, standard finom skálával

Hosszúság: (a)	Szélesség: (b)	Magasság: (c)	MS: (d)	Súly:
376 mm	95 mm	800 mm	27 mm	27,00 kg



MS=Anyag vastagság;

Végállító és szorító derékszög 500 G Forgó szögbeállító

Végállító és szorító derékszög 500 G nagyon sokféle rögzítési és pozicionálási feladat megoldására használható a rendszerfuratok és a hosszúkás furatok kombinálásával. A végállító és szorító derékszög ideális az asztal meghosszabbítására. Alapanyaga: magas minőségű GGG40.



2-280164.N **Végállító és szorító derékszög 500 G Forgó szögbeállító bal - öntöttvas / nitridált** 240,00 € •



végállító balos, standard finom skálával

Hosszúság: (a)	Szélesség: (b)	Magasság: (c)	MS: (d)	Súly:
276 mm	95 mm	500 mm	27 mm	11,50 kg



2-280165.N **Végállító és szorító derékszög 500 G Forgó szögbeállító jobb - öntöttvas / nitridált** 240,00 € •



végállító jobbos, standard finom skálával

Hosszúság: (a)	Szélesség: (b)	Magasság: (c)	MS: (d)	Súly:
276 mm	95 mm	500 mm	27 mm	11,50 kg



MS=Anyag vastagság;

Csúszótalp

Csúszótalp lehetővé teszi, hogy a derékszöveget két tengely körül lehessen mozgatni, ezzel a megoldással szinte bárhogy lehet a derékszöveget rögzíteni. Harmadik tengelyt lehet létrehozni egy második csúszótalp felhasználásával. Ezt a terméket magas minőségű GGG40 gömbgrafitos öntöttvas anyagból készítik.

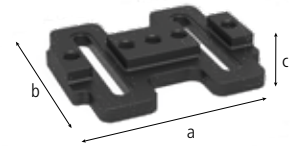

2-280195.N Csúszótalp - nitridált 265,00 € •



Hosszúság: (a)	Szélesség: (b)	Magasság: (c)	Súly:
350 mm	300 mm	50 mm	16,00 kg



Fordító derékszög 275

Fordító derékszög számos variációjú rögzítési lehetőséget biztosít a 180°-os körívű furatnak köszönhetően. Két csavarral rögzíthető egyszerre és optimálisan beállítható.

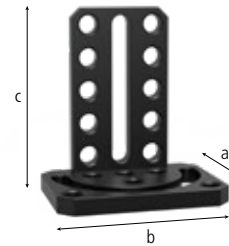

2-280101.N Fordító derékszög 275 - nitridált 287,00 € •



Hosszúság: (a)	Szélesség: (b)	Magasság: (c)	Súly:
180 mm	250 mm	275 mm	10,20 kg



Mozgatható szögállító Öntöttvas

A mozgatható szögállító két végállító vagy szorító és végállító derékszög megerősítéséhez használható. Nemcsak egy biztos megtámasztást jelent, hanem megnöveli az állítási lehetőségek számát is. Ez az eszköz még az asztal meghosszabbításaként is használható. Különösen szűk helyeken a felhasználási területeinek a száma szinte végtelen. Ezt a terméket magas minőségű GGG40 gömbgrafitos öntöttvas anyagból készítik.

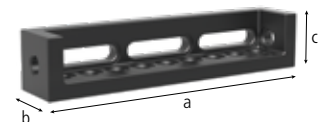

2-280302.N Mozgatható szögállító - öntöttvas / nitridált 217,00 € •



Hosszúság: (a)	Szélesség: (b)	Magasság: (c)	Súly:
500 mm	100 mm	100 mm	15,80 kg



Univerzális derékszög mechanikus szorítás

Univerzális derékszög mechanikus szorítással ideálisan alkalmazható a nagy pontosságot igénylő sorozatgyártásokhoz. Bármilyen szög beállítható 10° és 150° között. Igazítás a fok sablon és hatszögkulcs segítségével történik. Ezek a szállítmány részei.

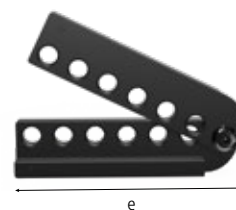

2-280170.N Univerzális derékszög mechanikus szorítás - nitridált 311,00 € •



tartalmaz beállítási sablont

SL: (e) Súly:

350 mm 14,50 kg

SL=Oldalhossz;



Univerzális derékszög hidromechanikai szorítás

A nagy univerzális derékszög hidromechanikai szorítás elősegíti az olyan alkatrészek rögzítését, melyek szögben állnak, vagy ilyen oldaluk van a hidromechanikai szorításnak köszönhetően. Ez a derékszög beállítható 0° és 225° között, melynek beállításához digitális szögmérőt ajánlunk (nem tartozéka a derékszögnek). A szorításhoz a 14 mm-es hatszögkulcs a 280854-es cikkszámú rendelhető.

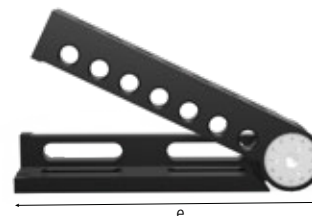

2-280171.N Univerzális derékszög hidromechanikai szorítás - nitridált 516,00 € •



SL: (e) Súly:

475 mm 23,00 kg

SL=Oldalhossz;



Nitridált

Sarokcsatlakozó öntöttvas

Az öntöttvas standard sarokcsatlakozó elem még nagyobb munkafelületet biztosít, mert lehetővé teszi, hogy 45°-os szögben diagonálisan meghosszabítható legyen az asztal. Ez az elem használható (kompatibilis) prizmákkal, végállítókkal és valamennyi csatlakozó elemmel. Ez a sarokcsatlakozó elem nagyon stabil és 5 (cikkszám: 280191.N) oldalon biztosít rögzítési, csatlakozási vagy beállítási lehetőségeket. Ezt a terméket magas minőségű GGG40 gömbszén-öntöttvas anyagból készítik.

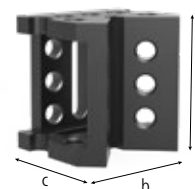

2-280191.N Sarokcsatlakozó nagy öntöttvas - nitridált 245,00 € •







Hosszúság: (a)	Szélesség: (b)	Magasság: (c)	Súly:
200 mm	200 mm	170 mm	15,70 kg

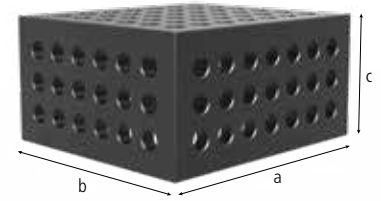

Rögzítő egység

A többféle U és L alakú rögzítő tömbök, derékszögek mellett a rögzítő blokk is számos rögzítési lehetőséget biztosít. Az 50 mm-es furatosztás a maximális flexibilitást biztosítja.









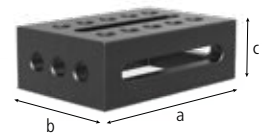

2-280285.P	Rögzítő egység 400x350x200 - Plazma-nitridált					576,00 € •
	ötoldalú					  
	Hosszúság: (a)	Szélesség: (b)	Magasság: (c)	MS: (d)	Súly:	
	400 mm	350 mm	200 mm	25 mm	60,00 kg	
	MS=Anyag vastagság;					

Támasztó és csatlakozó keret

Támasztó és csatlakozó keret használható akár az asztal meghosszabbítására is vagy bármilyen más csatlakoztatási feladatra, a rajta lévő ovális és fix furatok segítségével a rögzítési módok minden oldalon megoldhatóak. Az osztásvonalak távolsága megegyezik az asztalon lévő 50 mm-es osztással, így a felhasználásuk gyors és egyszerű. Ezt a terméket magas minőségű GGG40 gömbrgrafitos öntöttvas anyagból készítik.



2-280300.N	Támasztó és csatlakozó keret öntöttvas 300x200x100 jobb - nitridált					261,00 € •
	végállító jobbos					  
	Hosszúság: (a)	Szélesség: (b)	Magasság: (c)	MS: (d)	Súly:	
	300 mm	200 mm	100 mm	25 mm	19,50 kg	
2-280301.N	Támasztó és csatlakozó keret öntöttvas 300x200x100 bal - nitridált					261,00 € •
	végállító balos					  
	Hosszúság: (a)	Szélesség: (b)	Magasság: (c)	MS: (d)	Súly:	
	300 mm	200 mm	100 mm	25 mm	19,50 kg	
	MS=Anyag vastagság;					

Szorítósin

Szorítósin különösen a kompakt elemek összekapcsolására használható nagy hatékonysággal.
A furattávolság: 100 mm.

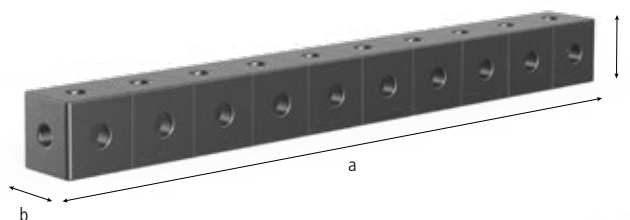

		Hosszúság: (a)	Szélesség: (b)	Magasság: (c)	MS: (d)	Súly:	
2-280303.P	Szorítósin 1000 - nitridált	1.000 mm	100 mm	100 mm	25 mm	48,00 kg	583,00 € ○
2-280303.1.P	Szorítósin 2000 - nitridált	2.000 mm	100 mm	100 mm	25 mm	95,00 kg	936,00 € ○
2-280303.2.P	Szorítósin 3000 - nitridált	3.000 mm	100 mm	100 mm	25 mm	141,00 kg	1.525,00 € ○

● = Termék raktáron van

○ = Termék rendelés után kerül legyártásra

= Karcállóság

= Hegesztési fröcskölés védelem

= Rozsdásodás elleni védelem

Magyarázat 77 oldalon



U-alakú derékszög 200/100 ovális furat

200/100-as U alakú derékszög ovális furattal megsokszorozza a felhasználási lehetőségeket, még több felszerelési és rögzítési mód elérhető. Az 500 mm-es hosszától az U-alakú derékszögek hátsó részén szerelési lyukak vannak az asztal lábak rögzítéséhez (kivéve a 280310.P, 280360.P, 280360.2.P, 280360.3.P, 280321.P). www.siegmund.com oldalon megtalálhatja minden termék fényképét és méretét.

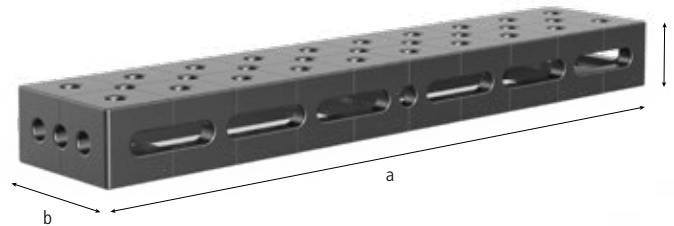

		Hosszúság: (a)	Szélesség: (b)	Magasság: (c)	MS: (d)	Súly:	
2-280311.P	U-alakú derékszög 500x200x100 ovális furat bal Plazma-nitridált	500 mm	200 mm	100 mm	25 mm	40,00 kg	418,00 € •
2-280312.P	U-alakú derékszög 500x200x100 ovális furat jobb Plazma-nitridált	500 mm	200 mm	100 mm	25 mm	40,00 kg	418,00 € •
2-280321.P	U-alakú derékszög 1000x200x100 ovális furat bal Plazma-nitridált	1.000 mm	200 mm	100 mm	25 mm	72,00 kg	658,00 € •
2-280322.P	U-alakú derékszög 1000x200x100 ovális furat jobb Plazma-nitridált	1.000 mm	200 mm	100 mm	25 mm	72,00 kg	658,00 € •



280311.P

280312.P

280321.P

280322.P

U-alakú derékszög 200/100

Az U-alakú derékszög 200/100 (oldalhossz 100 mm) ideálisan használható asztalhosszabbító elemként, függőleges beállításokhoz vagy két hegesztőasztal összekapcsolásához. Ehhez a derékszöveget az asztalhoz célszerű a 280560.N csavarral hozzákapcsolni. Amennyiben asztalhosszabbítóként kívánja használni, akkor 1000 mm-enként egy asztalláb felszerelése ajánlott. A fix és diagonális furatoknak megfelelően számos csatlakoztatási és beállítási forma megoldható ezekkel az eszközökkel. A 100x100 mm-es osztásnak köszönhetően a beállítás egyszerű. Az 500 mm-es hossztól az U-alakú derékszögek hátsó részén szerelési lyukak vannak az asztal lábak rögzítéséhez (kivéve a 280310.P, 280360.P, 280360.2.P, 280360.3.P, 280321.P). www.siegmund.com oldalon megtalálhatja minden termék fényképét és méretét.

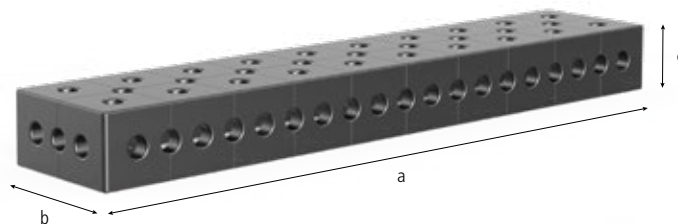

		Hosszúság: (a)	Szélesség: (b)	Magasság: (c)	MS: (d)	Súly:	
2-280310.P	U-alakú derékszög 500x200x100 Plazma-nitridált	500 mm	200 mm	100 mm	25 mm	31,00 kg	347,00 € •
2-280320.P	U-alakú derékszög 1000x200x100 Plazma-nitridált	1.000 mm	200 mm	100 mm	25 mm	75,00 kg	592,00 € •
2-280330.P	U-alakú derékszög 1500x200x100 Plazma-nitridált	1.500 mm	200 mm	100 mm	25 mm	108,00 kg	899,00 € •
2-280340.P	U-alakú derékszög 2000x200x100 Plazma-nitridált	2.000 mm	200 mm	100 mm	25 mm	141,00 kg	1.151,00 € •

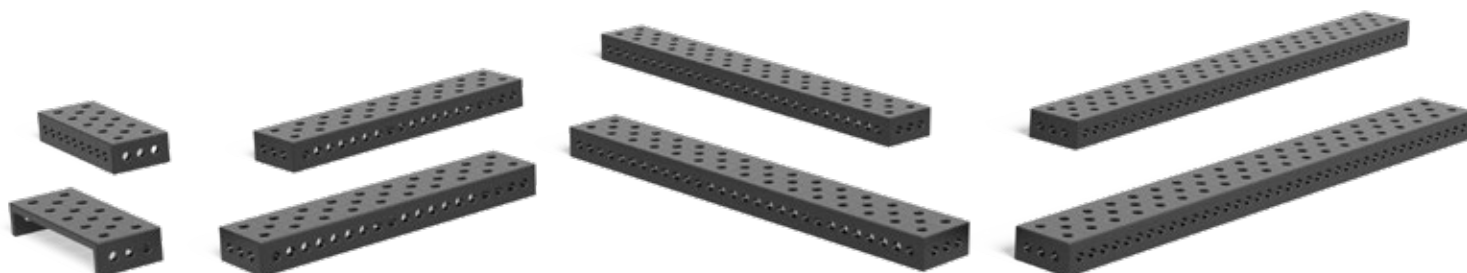

280310.P

280320.P

280330.P

280340.P

U-alakú derékszög 200/200

Az U-alakú derékszög 200/200 (oldalhossz 200 mm) ideálisan használható asztalhosszabbító elemként, függőleges beállításokhoz vagy két hegesztőasztal összekapcsolásához. Ehhez a derékszöveget az asztalhoz célszerű a 280560.N csavarral hozzákapcsolni. Amennyiben asztalhosszabbítóként kívánja használni, legfeljebb 1000 mm-ig egy asztalláb felszerelése ajánlott. A 280376-es cikkszámú lábbal párosítva a derékszög könnyedén rögzíthető az alapsín rendszerhez. 5 oldalon elhelyezett fix és diagonális furatoknak megfelelően számos csatlakoztatási és beállítási forma megoldható. A 100x100 mm-es osztásnak köszönhetően a beállítás egyszerű. Az 500 mm-es hosszától az U-alakú derékszögek hátsó részén szerelési lyukak vannak az asztal lábak rögzítéséhez (kivéve a 280310.P, 280360.P, 280360.2.P, 280360.3.P, 280321.P). www.siegmund.com oldalon megtalálhatja minden termék fényképét és méretét.

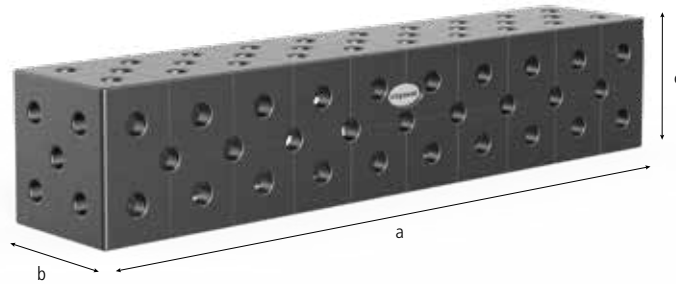

		Hosszúság: (a)	Szélesség: (b)	Magasság: (c)	MS: (d)	Súly:	
2-280396.P	U-alakú derékszög 100x200x200 Plazma-nitridált	100 mm	200 mm	200 mm	25 mm	21,00 kg	281,00 € ●
2-280396.1.P	U-alakú derékszög 200x200x200 Plazma-nitridált	200 mm	200 mm	200 mm	25 mm	31,00 kg	340,00 € ●
2-280360.P	U-alakú derékszög 500x200x200 Plazma-nitridált	500 mm	200 mm	200 mm	25 mm	67,00 kg	420,00 € ●
2-280370.P	U-alakú derékszög 1000x200x200 Plazma-nitridált	1.000 mm	200 mm	200 mm	25 mm	120,00 kg	707,00 € ●
2-280380.P	U-alakú derékszög 1500x200x200 Plazma-nitridált	1.500 mm	200 mm	200 mm	25 mm	172,00 kg	1.007,00 € ●
2-280390.P	U-alakú derékszög 2000x200x200 Plazma-nitridált	2.000 mm	200 mm	200 mm	25 mm	225,00 kg	1.236,00 € ●
2-280391.P	U-alakú derékszög 2400x200x200 Plazma-nitridált	2.400 mm	200 mm	200 mm	25 mm	266,00 kg	1.525,00 € ●
2-280392.P	U-alakú derékszög 3000x200x200 Plazma-nitridált	3.000 mm	200 mm	200 mm	25 mm	331,00 kg	1.912,00 € ●
2-280394.P	U-alakú derékszög 4000x200x200 Plazma-nitridált	4.000 mm	200 mm	200 mm	25 mm	439,00 kg	2.349,00 € ●

U-alakú derékszög 200/200 speciális méret

Az U-alakú derékszög 200/200 (oldalhossz 200 mm) ideálisan használható asztalhosszabbító elemként, függőleges beállításokhoz vagy két hegesztőasztal összekapcsolásához. Ehhez a derékszöget az asztalhoz célszerű a 280560.N csavarral hozzákapcsolni. Amennyiben asztalhosszabbítóként kívánja használni, legfeljebb 1000 mm-ig egy asztalláb felszerelése ajánlott. A 280376-es cikkszámú lábbal párosítva a derékszög könnyedén rögzíthető az alapsín rendszerhez. 5 oldalon elhelyezett fix és diagonális furatoknak megfelelően számos csatlakoztatási és beállítási forma megoldható. A 100x100 mm-es osztásnak köszönhetően a beállítás egyszerű. Az 500 mm-es hosszról az U-alakú derékszögek hátsó részén szerelési lyukak vannak az asztal lábak rögzítéséhez (kivéve a 280310.P, 280360.P, 280360.2.P, 280360.3.P, 280321.P). Kedvezmény: 5 db-tól kezdődően: 5 %, 10 db-tól kezdődően: 10 %, 20 db-tól kezdődően: 15 %. www.siegmund.com oldalon megtalálhatja minden termék fényképét és méretét.

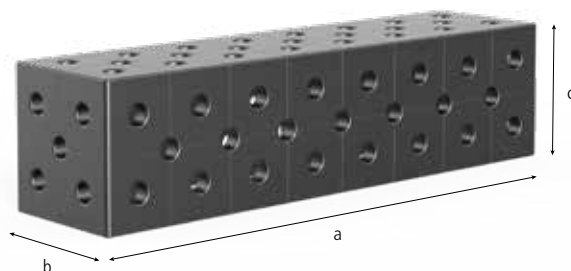

		Hosszúság: (a)	Szélesség: (b)	Magasság: (c)	MS: (d)	Súly:	
2-280362.P	U-alakú derékszög 600x200x200 Plazma-nitridált	600 mm	200 mm	200 mm	25 mm	77,00 kg	539,00 € ●
2-280366.P	U-alakú derékszög 800x200x200 Plazma-nitridált	800 mm	200 mm	200 mm	25 mm	99,00 kg	647,00 € ●
2-280374.P	U-alakú derékszög 1200x200x200 Plazma-nitridált	1.200 mm	200 mm	200 mm	25 mm	140,00 kg	888,00 € ●
2-280378.P	U-alakú derékszög 1400x200x200 Plazma-nitridált	1.400 mm	200 mm	200 mm	25 mm	162,00 kg	977,00 € ●
2-280382.P	U-alakú derékszög 1600x200x200 Plazma-nitridált	1.600 mm	200 mm	200 mm	25 mm	182,00 kg	1.089,00 € ●
2-280386.P	U-alakú derékszög 1800x200x200 Plazma-nitridált	1.800 mm	200 mm	200 mm	25 mm	204,00 kg	1.180,00 € ●

U-alakú derékszög 200/200 Premium Light

A Siegmund Premium Light vékonyabb, és sokkal könnyebb anyagának köszönhetően akár 40% -ot is megtakaríthat a hagyományos anyaghoz képest. A Prémium Light-en rögzítő csavarral való rögzítéshez a távtartó gyűrű (cikkszám: 280653.N) szükséges. Az U-alakú derékszög 200/200 (oldalhossz 200 mm) ideálisan használható asztalhosszabbító elemként, függőleges beállításokhoz vagy két hegesztőasztal összekapcsolásához. Ehhez a derékszöveget az asztalhoz célszerű a 800562 csavarral hozzákapcsolni. Amennyiben asztalhosszabbítóként kívánja használni, legfeljebb 1000 mm-ig egy asztalláb felszerelése ajánlott. A 280376-es cikkszámú lábbal párosítva a derékszög könnyedén rögzíthető az alapsín rendszerhez. 5 oldalon elhelyezett fix és diagonális furatoknak megfelelően számos csatlakoztatási és beállítási forma megoldható. A 100x100 mm-es osztásnak köszönhetően a beállítás egyszerű. Az 500 mm-es hosszától az U-alakú derékszögek hátoldalán szerelési lyukak vannak az asztal lábak rögzítéséhez. Alapanyag: Át-edzett szerszámacél a mi speciális ötvözetünk Siegmund X8.7. www.siegmund.com oldalon megtalálhatja minden termék fényképét és méretét.

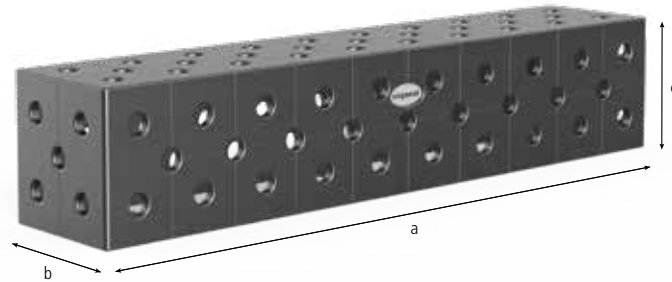

System 28 PREMIUM LIGHT

		Hosszúság: (a)	Szélesség: (b)	Magasság: (c)	MS: (d)	Súly:	
2-800360.P	U-alakú derékszög Premium Light 500x200x200 Plazma-nitridált	500 mm	200 mm	200 mm	15 mm	42,00 kg	420,00 € •
2-800370.P	U-alakú derékszög Premium Light 1000x200x200 Plazma-nitridált	1.000 mm	200 mm	200 mm	15 mm	76,00 kg	707,00 € •
2-800380.P	U-alakú derékszög Premium Light 1500x200x200 Plazma-nitridált	1.500 mm	200 mm	200 mm	15 mm	110,00 kg	1.007,00 € •
2-800390.P	U-alakú derékszög Premium Light 2000x200x200 Plazma-nitridált	2.000 mm	200 mm	200 mm	15 mm	143,00 kg	1.236,00 € •



U-alakú derékszög 400/200

U-alakú derékszög 400/200 (oldala 200 mm) ideálisan használható asztalhosszabbító elemként, függőleges beállításokhoz vagy két hegesztőasztal összekapcsolásához. Derékszöget az asztalhoz célszerű a 280560.N csavarral hozzákapcsolni. Amennyiben asztal meghosszabbításaként kívánja használni (legfeljebb 1000 mm-ig) egy asztalláb felszerelése ajánlott. 280371 cikkszámú lábbal a derékszöget rugalmasan lehet alkalmazni az alapsín rendszeren. 5 oldalon elhelyezett fix és diagonális furatok számos csatlakoztatási és beállítási lehetőséget biztosítanak. 100x100 mm rács megkönnyíti a beállítást. Az 500 mm-es hossztól az U-alakú derékszögek hátsó részén szerelési lyukak vannak az asztal lábak rögzítéséhez (kivéve a 280310.P, 280360.P, 280360.2.P, 280360.3.P, 280321.P). www.siegmund.com oldalon megtalálhatja minden termék fényképét és méretét.

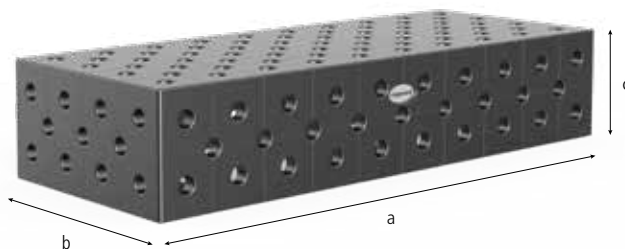

		Hosszúság: (a)	Szélesség: (b)	Magasság: (c)	MS: (d)	Súly:	
2-280360.2.P	U-alakú derékszög 500x400x200 Plazma-nitridált	500 mm	400 mm	200 mm	25 mm	107,00 kg	653,00 € ●
2-280370.2.P	U-alakú derékszög 1000x400x200 Plazma-nitridált	1.000 mm	400 mm	200 mm	25 mm	188,00 kg	1.056,00 € ●
2-280374.2.P	U-alakú derékszög 1200x400x200 Plazma-nitridált	1.200 mm	400 mm	200 mm	25 mm	216,00 kg	1.525,00 € ○
2-280380.2.P	U-alakú derékszög 1500x400x200 Plazma-nitridált	1.500 mm	400 mm	200 mm	25 mm	260,00 kg	1.642,00 € ●
2-280390.2.P	U-alakú derékszög 2000x400x200 Plazma-nitridált	2.000 mm	400 mm	200 mm	25 mm	336,00 kg	1.943,00 € ●
2-280391.2.P	U-alakú derékszög 2400x400x200 Plazma-nitridált	2.400 mm	400 mm	200 mm	25 mm	392,00 kg	2.349,00 € ○
2-280392.2.P	U-alakú derékszög 3000x400x200 Plazma-nitridált	3.000 mm	400 mm	200 mm	25 mm	489,00 kg	2.884,00 € ●
2-280394.2.P	U-alakú derékszög 4000x400x200 Plazma-nitridált	4.000 mm	400 mm	200 mm	25 mm	641,00 kg	3.826,00 € ○

U-alakú derékszög 400/400

U-alakú derékszög 400/400 (oldala 400 mm) ideálisan használható asztalhosszabbító elemként, függőleges beállításokhoz vagy két hegesztőasztal összekapcsolásához. Derékszöget az asztalhoz célszerű a 280560.N csavarral hozzákapcsolni. Amennyiben asztalhosszabbítóként kívánja használni legfeljebb 1000 mm-ig egy asztalláb felszerelése ajánlott. 280371 lábbal a derékszöget rugalmasan lehet alkalmazni az alapsínen. 5 oldalon elhelyezett fix és diagonális furatelrendezés számos csatlakoztatási és beállítási lehetőséget biztosít. 100x100 mm rács elősegíti a beállítást. Az 500 mm-es hosszától az U-alakú derékszögek hátsó részén szerelési lyukak vannak az asztal lábak rögzítéséhez (kivéve a 280310.P, 280360.P, 280360.2.P, 280360.3.P, 280321.P). Kérésre diagonális háló www.siegmund.com oldalon megtalálhatja minden termék fényképét és méretét.

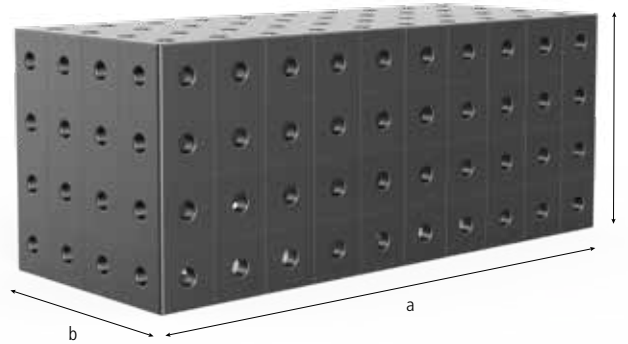

		Hosszúság: (a)	Szélesség: (b)	Magasság: (c)	MS: (d)	Súly:	
2-280360.3.P	U-alakú derékszög 500x400x400 Plazma-nitridált	500 mm	400 mm	400 mm	25 mm	176,00 kg	998,00 € ○
2-280370.3.P	U-alakú derékszög 1000x400x400 Plazma-nitridált	1.000 mm	400 mm	400 mm	25 mm	295,00 kg	1.663,00 € ●
2-280374.3.P	U-alakú derékszög 1200x400x400 Plazma-nitridált	1.200 mm	400 mm	400 mm	25 mm	340,00 kg	1.885,00 € ○
2-280380.3.P	U-alakú derékszög 1500x400x400 Plazma-nitridált	1.500 mm	400 mm	400 mm	25 mm	414,00 kg	2.411,00 € ○
2-280390.3.P	U-alakú derékszög 2000x400x400 Plazma-nitridált	2.000 mm	400 mm	400 mm	25 mm	533,00 kg	2.911,00 € ○
2-280391.3.P	U-alakú derékszög 2400x400x400 Plazma-nitridált	2.400 mm	400 mm	400 mm	25 mm	622,00 kg	3.659,00 € ○
2-280392.3.P	U-alakú derékszög 3000x400x400 Plazma-nitridált	3.000 mm	400 mm	400 mm	25 mm	770,00 kg	4.397,00 € ●
2-280394.3.P	U-alakú derékszög 4000x400x400 Plazma-nitridált	4.000 mm	400 mm	400 mm	25 mm	1.007,00 kg	5.987,00 € ○

Gyorsrögzítő csavar

A polírozott gyorsrögzítő csavar a kézi rögzítővel ideális Siegmund elemek összekapcsolásához. Ez a fajta csavar különösen nagy belső golyókkal van szerelve, hogy védje a furatokat és kisebb felületi nyomást biztosítson. A belső negyedik golyó csökkenti a belső súrlódást és a kifejtendő erőt. Ezeket a csavarokat már O gyűrű nélkül szerelik, de a tisztításuk mégis könnyű és optimalizált. A csavar nem alkalmazható hegesztőasztalok összekapcsolásához és U-alakú rögzítőelemekhez! Szorítónyomaték függ az asztal típusától.



2-280510 Gyorsrögzítő csavar rövid - polírozott 45,00 € •



2 alkatrész csatlakoztatásához, csavaros fejjel

Hosszúság: (a)	Ø:	SK:	AM:	ZK:	Súly:
95 mm	28 mm	220 kN	25 Nm	25 kN	0,54 kg

2-280512 Gyorsrögzítő csavar hosszú - polírozott 57,00 € •



3 alkatrész csatlakoztatásához, csavaros fejjel

Hosszúság: (a)	Ø:	SK:	AM:	ZK:	Súly:
120 mm	28 mm	220 kN	25 Nm	25 kN	0,65 kg

SK=Nyírószilárdság; AM=Meghúzási Nyomaték; ZK=Feszítőerő;

Univerzális csavar

Polírozott univerzális csavar tökéletes kapcsolatot biztosít Siegmund alkatrészek között. Nagyon hasznos mikor különböző anyagvastagságú elemeket, alkatrészeket kell összekapcsolni vagy rögzíteni. A rögzítési zóna 45 mm-től egészen 53 mm-ig terjed a rövid csavarnál és 70 mm-től egészen 78 mm-ig a hosszú csavarnál. A nagyobb golyók megfelelő erősségű, mégis sérülésmentes rögzítést biztosítanak a kis felületi nyomás miatt. Univerzális csavar az integrált kézikerékkel vagy hatszögkulccsal 14 (Cikkszám: 280854) rögzíthető. A csavar nem alkalmazható hegesztőasztalok összekapcsolásához és U-alakú rögzítőelemekhez! Szorítónyomaték függ az asztal típusától.



2-280532 Univerzális csavar rövid - polírozott 46,00 € •



2 alkatrész csatlakoztatásához

Hosszúság: (a)	Ø:	SK:	AM:	ZK:	Súly:
100 mm	28 mm	200 kN	25 Nm	25 kN	0,60 kg

2-280533 Univerzális csavar hosszú - polírozott 58,00 € •



3 alkatrész csatlakoztatásához

Hosszúság: (a)	Ø:	SK:	AM:	ZK:	Súly:
125 mm	28 mm	200 kN	25 Nm	25 kN	0,70 kg

SK=Nyírószilárdság; AM=Meghúzási Nyomaték; ZK=Feszítőerő;

Univerzális csavar Basic

A polírozott univerzális csavar ideális összeköttetést biztosít Siegmund elemek között. Ez a csavar akkor kerül felhasználásra, mikor különböző anyagvastagságú elemeket kell összekapcsolni. A rögzítési zóna a rövid csavaroknál 42-57 mm, a hosszú csavaroknál 67-82 mm. Az univerzális csavar önközpontosító a furatokban, O-gyűrűvel rendelkezik. A csavar rögzítési mechanizmusa a határozott rögzítés ellenére is kis felületi nyomást fejtenek ki a feszítésre merőlegesen, a megfelelő erőt hosszirányban fejtik ki. Az Univerzális Csavar rögzíthető a beépített kézikerékkel vagy 14-es ihatszögkulccsal (Cikkszám: 280854). A csavar nem alkalmazható hegesztőasztalok összekapcsolásához és U-alakú rögzítőelemekhez! A furatot kefével meg kell tisztítani mielőtt a csavarok használatba kerülnek. Szorítónyomaték függ az asztal típusától.



2-280536 Univerzális csavar Basic rövid - polírozott 34,00 € •



2 alkatrész csatlakoztatásához

Hosszúság: (a)	Ø:	SK:	AM:	ZK:	Súly:
84 mm	28 mm	200 kN	25 Nm	25 kN	0,43 kg

2-280537 Univerzális csavar Basic hosszú - polírozott 45,00 € •



3 alkatrész csatlakoztatásához

Hosszúság: (a)	Ø:	SK:	AM:	ZK:	Súly:
108 mm	28 mm	200 kN	25 Nm	25 kN	0,55 kg

SK=Nyírószilárdság; AM=Meghúzási Nyomaték; ZK=Feszítőerő;

Pozícionáló csavar

Ez a rögzítő csavar ideális eszköz az Siegmund alkatrészek egymáshoz, illetve a hegesztőasztalhoz való csatlakoztatásához. A csavarban lévő rögzítő golyók pontosan illeszkednek a furatokba és megfelelő erősségű és biztonságos kötést biztosítanak minden körülmények között. Továbbá, különböző derékszögek lehetnek kialakítva kijelöléssel, mint például 90° vagy 45°. A csavar nem alkalmazható hegesztőasztalok összekapcsolásához és U-alakú rögzítőelemekhez!



2-280540 Pozícionáló csavar - polírozott 12,00 € •



Hosszúság: (a)	Ø:	Súly:
70 mm	28 mm	0,40 kg

Gyors szorítócsavar rövid

Lapos polírozott csavar kifejezetten az ovális furatokban használható, olyan mint a süllyesztett fejű csavar, a rögzítési magasság csökkentésére szolgál. Ideális akkus csavarbehajtó 25 Nm forgatónyomatéig. A csavar nem alkalmazható hegesztőasztalok összekapcsolásához és U-alakú rögzítőelemekhez! Szorítónyomaték függ az asztal típusától.



2-280522 Gyors szorítócsavar rövid rövid - polírozott 41,00 € •



2 alkatrész csatlakoztatásához

Hosszúság: (a)	Ø:	SK:	AM:	ZK:	Súly:
74 mm	28 mm	220 kN	25 Nm	25 kN	0,36 kg

2-280523 Gyors szorítócsavar rövid hosszú - polírozott 47,00 € •



3 alkatrész csatlakoztatásához

Hosszúság: (a)	Ø:	SK:	AM:	ZK:	Súly:
99 mm	28 mm	220 kN	25 Nm	25 kN	0,46 kg

SK=Nyírószilárdság; AM=Meghúzási Nyomaték; ZK=Feszítőerő;

Süllyesztettfejű csavar

Süllyesztett csatlakozó csavart nagy Siegmund alkatrészek hosszú távú rögzítésére fejlesztették ki pl. hegesztőasztalok vagy U-alakú derékszögek. A süllyeszthet fejű hatszögkulcsok és a csavar önbeálló képessége egyszerű felszerelést eredményez. A süllyesztett fejű csavarfej és a süllyesztett fejű csavarfej csavar 10-es hexagonális fejjel van ellátva. A süllyesztett fejű csavar stabil rögzítést tesz lehetővé, de ovális furatokban nem alkalmazható.



2-280560.N Süllyesztettfejű csavar rövid - nitridált 19,00 € •



2 alkatrész csatlakoztatásához, hatszögkulccsal

Hosszúság: (a)	Ø:	SK:	AM:	ZK:	Súly:
50 mm	28 mm	200 kN	25 Nm	10 kN	0,18 kg



2-280561 Süllyesztettfejű csavar hosszú - polírozott 23,00 € •



3 alkatrész csatlakoztatásához, hatszögkulccsal

Hosszúság: (a)	Ø:	SK:	AM:	ZK:	Súly:
75 mm	28 mm	200 kN	25 Nm	10 kN	0,20 kg

2-280562 Süllyesztettfejű csavar hosszú - polírozott 28,00 € •



4 alkatrész csatlakoztatásához, hatszögkulccsal

Hosszúság: (a)	Ø:	SK:	AM:	ZK:	Súly:
100 mm	28 mm	200 kN	25 Nm	10 kN	0,34 kg

SK=Nyírószilárdság; AM=Meghúzási Nyomaték; ZK=Feszítőerő;

Süllyesztettfejű csavar

Süllyesztett csavar ideális eszköz az Siegmund alkatrészek egymáshoz, illetve a hegesztőasztalhoz való csatlakoztatásához rejtett módon (a csavar szinte nem is látható). A csavarban lévő rögzítő golyók pontosan illeszkednek a furatokba és megfelelő erősségű és biztonságos kötést biztosítanak minden körülmények között. Süllyesztett csavar nem alkalmazható ovális furatoknál. A csavar nem alkalmazható hegesztőasztalok összekapcsolásához és U-alakú rögzítőelemekhez! Szorítónyomaték függ az asztal típusától.



2-280528 Süllyesztettfejű csavar rövid - polírozott 41,00 € •



2 alkatrész csatlakoztatásához

Hosszúság: (a)	Ø:	SK:	AM:	ZK:	Súly:
67 mm	28 mm	220 kN	25 Nm	10 kN	0,30 kg

2-280529 Süllyesztettfejű csavar hosszú - polírozott 53,00 € •



3 alkatrész csatlakoztatásához

Hosszúság: (a)	Ø:	SK:	AM:	ZK:	Súly:
91 mm	28 mm	220 kN	25 Nm	10 kN	0,41 kg

SK=Nyírószilárdság; AM=Meghúzási Nyomaték; ZK=Feszítőerő;

Gyors szorítócsavar fogantyúval

A gyors szorítócsavarral ellátott fogantyúval a alkatrészek gyorsan és egyszerűen rögzíthetők további eszközök nélkül. A szorítóerő szabályozható a beállító anyával a 33 és 60 mm közötti tartományban. A csavar nem alkalmazható hegesztőasztalok összekapcsolásához és U-alakú rögzítőelemekhez!



2-280516 Gyors szorítócsavar fogantyúval - polírozott 58,00 € •



Hosszúság: (a)	Ø:	SK:	ZK:	Súly:
235 mm	28 mm	220 kN	25 kN	0,63 kg

SK=Nyírószilárdság; ZK=Feszítőerő;

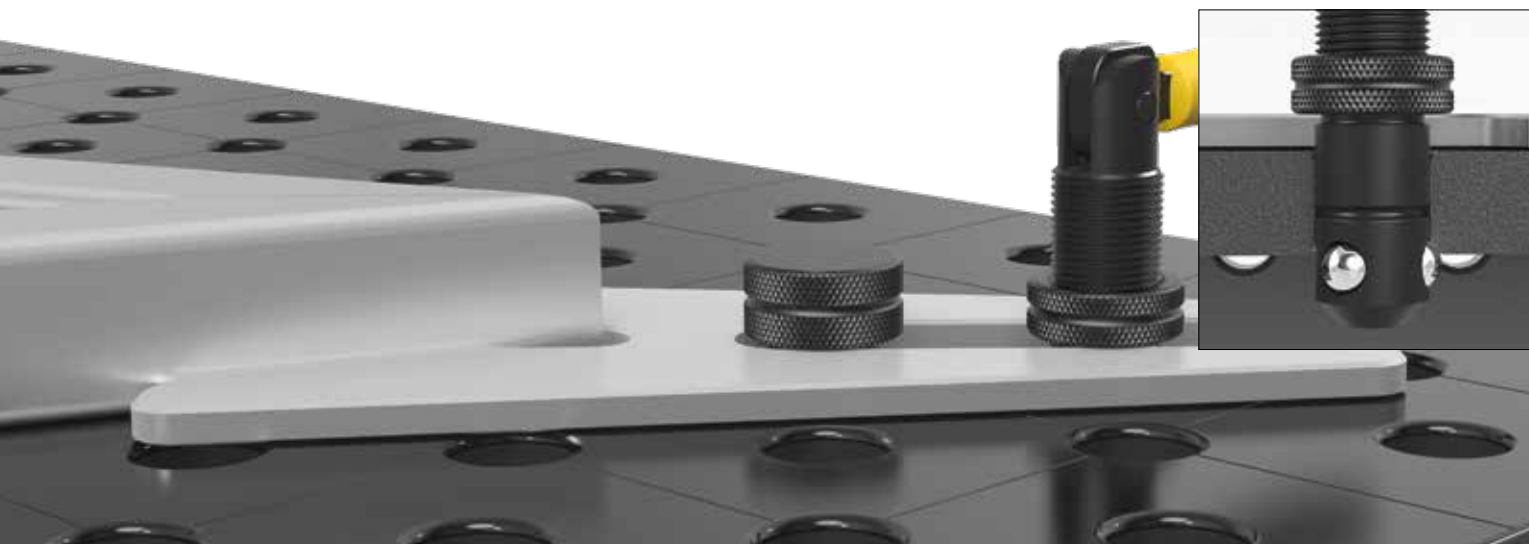

Süllyesztettfejű csavar / Siegmund Light <-> Siegmund Light

Csatlakozó csavar, különösen a Siegmund Premium Light asztalok és alkatrészek (15 mm-es anyagvastagság) csatlakoztatására alkalmas a rendszerfuratok segítségével.



2-800560 Süllyesztettfejű csavar / Siegmund Light <-> Siegmund Light - polírozott 19,00 € •



Hosszúság: (a)	Ø:	SK:	AM:	ZK:	Súly:
26 mm	28 mm	200 kN	25 Nm	10 kN	0,15 kg

SK=Nyírószilárdság; AM=Meghúzási Nyomaték; ZK=Feszítőerő;

Süllyesztettfejű csavar Siegmund <-> Siegmund Light

Összekötő csavar, kifejezetten a Siegmund asztalok és alkatrészek (anyagvastagság 25 mm) Siegmund Premium Light komponensekhez (Anyagvastagság 15 mm) való csatlakoztatására a rendszer furatainak használatával. A Premium Light U-derékszögek az asztalhoz rögzíthetők a csavarok csatlakoztatásával (cikkszám: 800562)



2-800562 Süllyesztettfejű csavar / Siegmund <-> Siegmund Light - polírozott 19,00 € •



Hosszúság: (a)	Ø:	SK:	AM:	ZK:	Súly:
40 mm	28 mm	200 kN	25 Nm	10 kN	0,15 kg

SK=Nyírószilárdság; AM=Meghúzási Nyomaték; ZK=Feszítőerő;

Hexagonális csatlakozó csavar

Polírozott hexagonális rögzítő csavar főleg a hosszú távú csatlakoztatásokhoz lett kifejlesztve. Önbeálló szorító csavar egyszerűsíti az összeszerelést. A csatlakozó csavar 36-os és 24-es kulccsal rögzíthető.



2-280550.1 Hexagonális csatlakozó csavar rövid - polírozott 25,00 € •



2 alkatrész csatlakoztatásához, hatszögműkulccsal







Hosszúság: (a)	Ø:	SK:	AM:	ZK:	Súly:
58 mm	28 mm	200 kN	25 Nm	20 kN	0,40 kg

SK=Nyírószilárdság; AM=Meghúzási Nyomaték; ZK=Feszítőerő;

Mágneses csavar

A mágneses rögzítő csavarok gyors rögzítést tesznek lehetővé csavarok és szerszámok nélkül. Szintén az előnyei közé tartozik a nyomás érzékeny alkatrészek biztonságos rögzítése (például: öntvények). Távtartó persely akkor alkalmazható, ha szükséges távolságot tartani a rögzítendő elemek között. (Rendszer 28: 280741 / Rendszer 16: 160539)



2-280740	Mágneses csavar 68 - Alumínium				23,00 € •
	szárhossz 25 mm				
	Hosszúság: (a)	Ø:	Súly:		
	68 mm	28 mm	0,09 kg		
2-280740.1	Mágneses csavar 93 - Alumínium				28,00 € •
	szárhossz 50 mm				
	Hosszúság: (a)	Ø:	Súly:		
	93 mm	28 mm	0,13 kg		
2-280740.2	Mágneses csavar 118 - Alumínium				32,00 € •
	szárhossz 75 mm				
	Hosszúság: (a)	Ø:	Súly:		
	118 mm	28 mm	0,16 kg		
2-280741	Távolságtartó mágneses csavarhoz - polírozott				7,00 € •
	Hosszúság: (a)	Ø:	Súly:		
	25 mm	40 mm	0,12 kg		

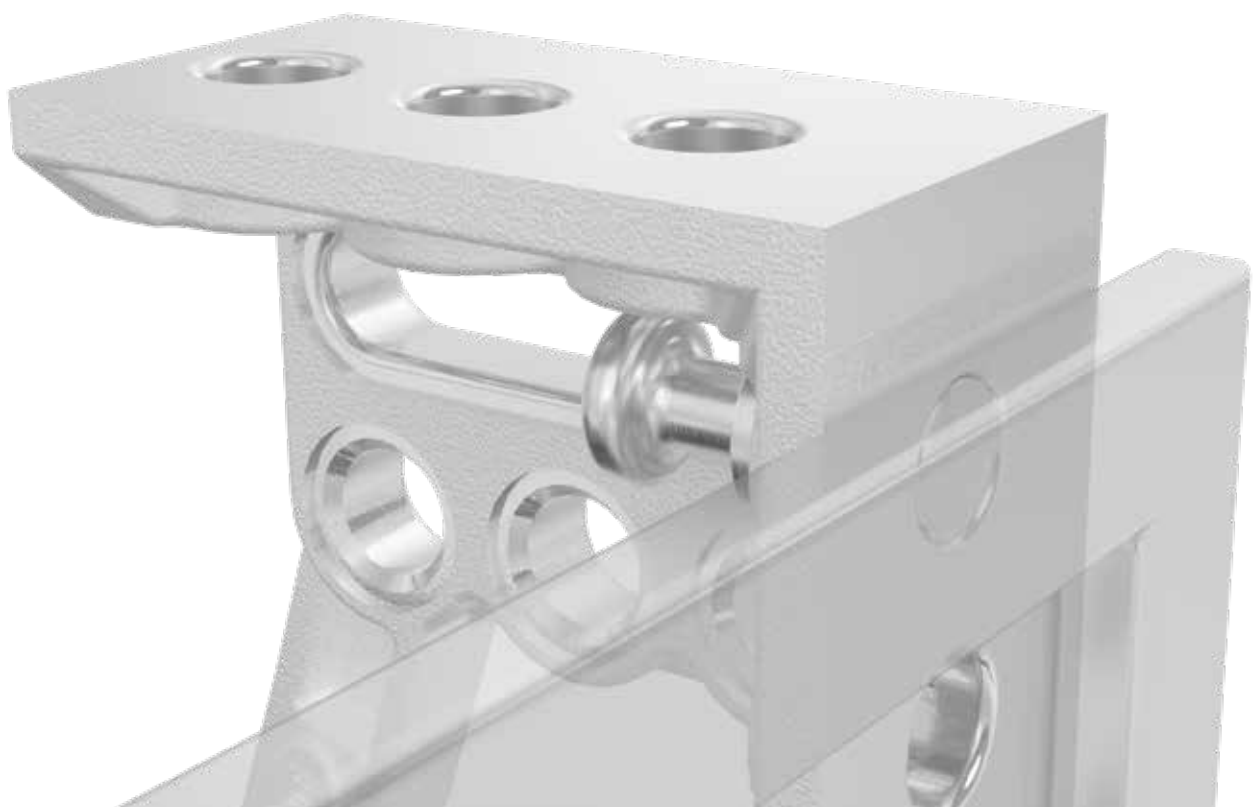

Professional Csavaros szorító

Professzionális csavaros szorító, lehetővé teszi a gyors, erőteljes és pontos rögzítést különféle hegesztőelemekkel. A maximális hatékonyság elérése időtakarékos, gyors a beállítási és könnyű a szétszerelés. Az egyedi módosításhoz speciális hosszúságú vízszintes és függőleges tartókat kínálunk. A vízszintes tartó mérete 30x10 mm. A függőleges tartó mérete 30x14 mm. Ezenkívül a függőleges tartó megerősített. A hosszú élettartamot és a hatékonyságot garantálja a nitridált anyag, valamint a pótalkatrészek megrendelésének lehetősége. Az új kézikerékkel az öntöttvas keresztben a magasság másodpercek alatt állítható. A fogantyú tetején található hatszögletű hatszög betétnek köszönhetően a szorítóerő erősebben beállítható nyomatékulccsal. A különböző hegesztendő anyagok szorításához a prizmák cserélhetőek. A megfelelő prizmákat a katalógus 179 oldalán találja.

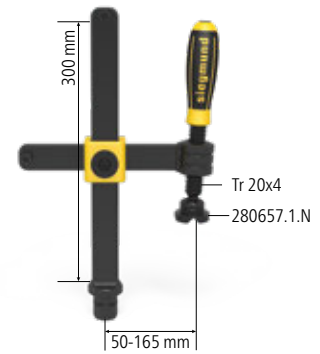

2-280610.N Professional Csavaros szorító - nitridált

68,00 € •



Golyótartó orsó átmérője 16 mm

max. terhelés	Szélesség: (b)	Magasság: (c)	Súly:
5 kN	220 mm	310 mm	2,70 kg



Professional Csavaros szorító XL

A Professional csavaros szorító XL kifejezetten a nagy erőfejlesztésű feladatokra lett tervezve. A csavaros szorítóval bármilyen hegesztendő elemet megfelelően tud rögzíteni. A függőleges és vízszintes eleme a szorítóknak kérésre különböző méretekben rendelhető. A szorító laposvas részének mérete: 35x14 mm. A hosszú élettartam a polírozott felületek és külön-külön rendelhető tartálék alkatrészeknek köszönhető. Az új kézi kerékkel az öntöttvas keresztben a beállítás idővesztés nélkül elvégezhető. A kézikar tetején lévő hatszögletű süllyesztett foglatnak köszönhetően a szorítóerő pontosan beállítható nyomatékulccsal. A különböző hegesztendő anyagok szorításához a prizmák cserélhetőek. A megfelelő prizmákat a katalógus 179 oldalán találja.

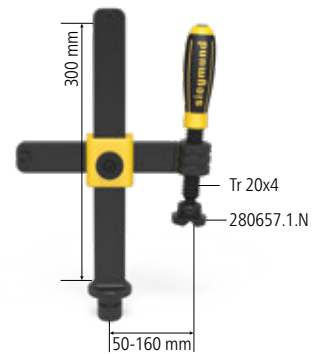

2-280612.N Professional Csavaros szorító XL - nitridált

80,00 € •



Golyótartó orsó átmérője 16 mm

max. terhelés	Szélesség: (b)	Magasság: (c)	Súly:
7 kN	240 mm	310 mm	3,40 kg



Professional Csavaros szorító 45°/90°

A professzionális csavaros szorító 45° / 90° helyettesíti a hagyományos 45° vagy 90° csavaros rögzítőket. Ez a szorító új szabványokat állít fel, mivel fokozatmentesen állítható 0°-360° között. A használatban lévő sima tartó méretei 30x14 mm. A hosszú élettartamot és a hatékonyságot garantálja a nitridált anyag, valamint a pótalkatrészek megrendelésének lehetősége. Az új kézikerékkel az öntöttvas keresztben a magasság gyorsan beállítható. A fogantyú tetején található pultos hatszögletű csavarkulccsal a szorítóerő erősebben beállítható egy nyomatékulccsal. Ezenkívül a függőleges tartó megerősített. A különböző hegesztendő anyagok szorításához a prizmák cserélhetőek. A megfelelő prizmákat a katalógus 179 oldalán találja.

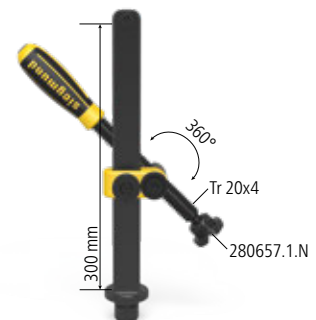

2-280630.N Professional Csavaros szorító 45°/90° - nitridált

64,00 € •



Golyótartó orsó átmérője 16 mm

max. terhelés	Magasság: (c)	Súly:
5 kN	310 mm	2,30 kg



Basic kerek csőbilincs 180°

Basic kerek csőbilincs 180° lehetővé teszi a munkadarabok pontos és kellően erős rögzítését 180°-ban a rendszerfuratokra nézve. Vízszintesen a szorító könnyen és gyorsan beállítható 45-180 mm távolságban. A függőleges cső hossza 250 mm. A hosszú élettartamot és a hatékonyságot garantálja a nitridált anyag, valamint a pótalkatrészek megrendelésének lehetősége. Függőleges cső asztalfuratokba való rögzítése a pozicionáló gyűrűvel lehetséges (cikkszám: 280653.N). Az orsó hossza: 100 mm. A különböző hegesztendő anyagok szorításához a prizmák cserélhetőek. A megfelelő prizmákat a katalógus 179 oldalán találja.



2-280625 Basic kerek csőbilincs 180° - polírozott 57,00 € •



Golyótartó orsó átmérője 16 mm			
max. terhelés	Szélesség: (b)	Magasság: (c)	Súly:
3 kN	220 mm	250 mm	2,30 kg

Csőbilincs univerzális

Univerzális kerek csőbilincs szögben + / - 42° lehetővé teszi a rugalmas szorítást egy elforduló orsóval. Ez a kerek csőbilincs egyesíti a hagyományos 45°-os vagy 90° szorítóknak előnyeit. Meg lehet rögzíteni szögben vagy vonalban is. Ennek eredményeként sok új lehetőségeket és nagyobb, változtatható befogási tartományt kínál. A vízszintes cső teljes mértékben állítható a hossza 200 mm. A hossza a függőleges csőnek 250 mm. Biztonságosan rögzíti a különböző hegesztési alkatrészeket, prizmák cserélhetőek. A függőleges cső a rendszerfuratokba rögzítéséhez pozicionáló gyűrűt (Cikkszám 280653.N) használja. Standard univerzális csőbilincs fel van szerelve egy 135 mm menetes orsóval.

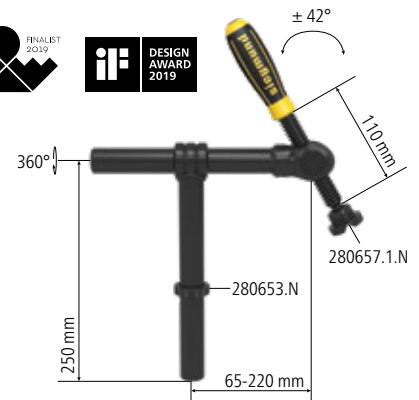

2-280604 Csőbilincs univerzális - polírozott 68,00 € •



Golyótartó orsó átmérője 16 mm			
max. terhelés	Szélesség: (b)	Magasság: (c)	Súly:
3 kN	265 mm	250 mm	2,30 kg

Professional gyorsfeszítő szorító

A Professional gyorsfeszítő szorító a hegesztendő alkatrészek gyors és erőteljes rögzítésére szolgál. A szorítóerő igény szerint beállítható. A hosszú élettartam a polírozott felületnek és a külön-külön rendelhető tartalék alkatrészeknek köszönhető. Az új kézi kerékkel az öntöttvas keresztben a beállítás idővesztés nélkül elvégezhető.

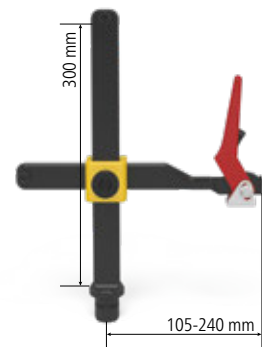

2-280615.N Professional gyorsfeszítő szorító - nitridált 87,00 € •



max. terhelés	Szélesség: (b)	Magasság: (c)	Súly:
5 kN	275 mm	310 mm	2,00 kg



Nitridált

Professional Csavaros szorító Vertikális szorítóval

Professional csavaros szorító kézikarral gyorsan és könnyen használható. A maximális szorítóerő könnyen kifejezhető és összehasonlítva a standard csavaros szorítókkal nagyobb erő kifejtést lehet vele elérni. Kézi fogantyúnak köszönhetően az öntöttvas keresztnél a magasság idővesztés nélkül beállítható. A függőleges tartó edzett. A különböző hegesztendő anyagok szorításához a prizmák cserélhetőek. A megfelelő prizmákat a katalógus 179 oldalán találja.

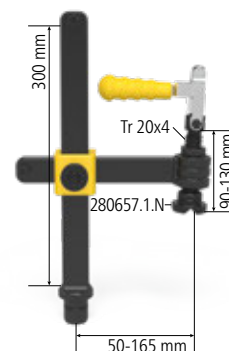

2-280611.1 Professional Csavaros szorító Vertikális szorítóval 98,00 € •



Golyótartó orsó átmérője 16 mm

max. terhelés	Szélesség: (b)	Magasság: (c)	Súly:
2,5 kN	222 mm	310 mm	3,30 kg

2-280611.2 Professional Csavaros szorító 45°/90° Vertikális szorítóval 96,00 € •



Golyótartó orsó átmérője 16 mm

max. terhelés	Szélesség: (b)	Magasság: (c)	Súly:
2,5 kN	-	310 mm	2,20 kg

2-009902 Függőleges szorító 66,00 € •



Szélesség: (b)	Magasság: (c)	Súly:
-	85 mm	0,40 kg

Basic kerek csőbilincs 90°

A kerek csőbilincs 90° pontos és rugalmas szorítást biztosít 90°-os szögben a rendszerfuratokhoz viszonyítva. A szorító 360°-ban elforgatható és bármilyen pozícióban rögzíthető. A hosszú élettartam a bevonatolt felületnek és a külön rendelhető tartalékalkatrészeknek köszönhető. A szorító a rendszerfuratokba a pozicionáló gyűrűvel rögzíthető (cikkszám 280653.N). A különböző hegesztendő anyagok szorításához a prizmák cserélhetőek. A megfelelő prizmákat a katalógus 179 oldalán találja.

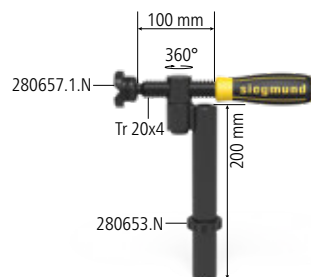

2-280608.N Basic kerek csőbilincs 90° - nitridált 45,00 € •



Golyótartó orsó átmérője 16 mm

max. terhelés	Magasság: (c)	Súly:
3 kN	230 mm	1,40 kg



Nitridált

Hagyományos gyorszorító

Hagyományos szorító egyszerű és gyors rugómechanizmus, mely könnyűvé és pontosá teszi a rögzítést. A szorító különböző méreteken rendelhető.

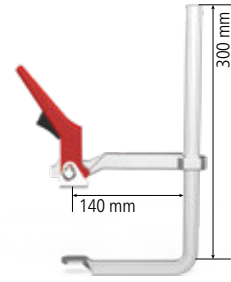

2-280616	Hagyományos gyorszorító S20	56,00 € •
-----------------	------------------------------------	------------------



Hosszúság: (a)	Szélesség: (b)	Súly:
200 mm	100 mm	1,10 kg

2-280616.1	Hagyományos gyorszorító S25	63,00 € •
-------------------	------------------------------------	------------------



Hosszúság: (a)	Szélesség: (b)	Súly:
250 mm	120 mm	1,50 kg

2-280616.2	Hagyományos gyorszorító S30	74,00 € •
-------------------	------------------------------------	------------------



Hosszúság: (a)	Szélesség: (b)	Súly:
300 mm	140 mm	2,30 kg

2-280616.3	Hagyományos gyorszorító S40	77,00 € •
-------------------	------------------------------------	------------------



Hosszúság: (a)	Szélesség: (b)	Súly:
400 mm	120 mm	2,50 kg

Adapter 45 fok

A 45°-os alkatrész egyszerű becsavarásával a standard csavaros szorító, mindjárt átváltozik egy 45°-os csavaros szorítóvá.



2-280663	Adapter 45 fok 280610.N-es csavaros szorítóhoz - polírozott / nitridált	18,00 € •
-----------------	--	------------------



280610.N-es csavaros szorítóhoz			
Hosszúság: (a)	Szélesség: (b)	Magasság: (c)	Súly:
75 mm	30 mm	55 mm	0,18 kg

2-280663.1	Adapter 45 fok XL 280612.N-es csavaros szorítóhoz - polírozott / nitridált	20,00 € •
-------------------	---	------------------



XL 280612.N-es csavaros szorítóhoz			
Hosszúság: (a)	Szélesség: (b)	Magasság: (c)	Súly:
75 mm	30 mm	60 mm	0,18 kg

Döntött foglalat / Döntött foglalat

A döntött foglalat könnyedén rögzíthető a rögzítő csővel (cikkszám: 280750 + 280642). A menetes persely használatával (cikkszám: 280618.N) a mentes foglalat menetes orsó kombinációjával is használható. A közép távolsága 40 mm.



2-280770 Döntött foglalat 45° Rögzítő csőhöz 26,00 € •

Rögzítő csőhöz 280750, 280642



Hosszúság: (a)	Szélesség: (b)	Magasság: (c)	Súly:
80 mm	40 mm	40 mm	0,32 kg

2-280771 Döntött foglalat 90° Rögzítő csőhöz 25,00 € •

Rögzítő csőhöz 280750, 280642



Hosszúság: (a)	Szélesség: (b)	Magasság: (c)	Súly:
80 mm	40 mm	40 mm	0,32 kg

2-280772 Döntött foglalat 45° Rögzítő csőhöz 15,00 € •

Rögzítő csőhöz 280750, 280642



Hosszúság: (a)	Szélesség: (b)	Magasság: (c)	Súly:
100 mm	67 mm	40 mm	0,32 kg

2-280773 Döntött foglalat 90° Rögzítő csőhöz 15,00 € •

Rögzítő csőhöz 280750, 280642



Hosszúság: (a)	Szélesség: (b)	Magasság: (c)	Súly:
85 mm	85 mm	40 mm	0,39 kg

Menetes persely

Polírozott menetes persely kifejezetten szűk helyekre lett kifejlesztve. A menetes persely kompatibilis a csavaros szorítóknál lévő orsóval mind a 16 mm-es (Tr 12x3) vagy a 28 mm-es rendszerben (Tr 20x4). A menetes perselyek kombinációja a csavaros szorítókkal kifejezetten a vízszintes rögzítési feladatokhoz ajánlott.



2-280618.N Menetes persely Tr 20x4 - nitridált 7,00 € •

trapézmenet 20 x 4 mm S28 rendszerű szorító orsóhoz , 280610.N, 280612.N, 280625.N-hoz



Magasság: (c)	Ø:	Súly:
22 mm	30 mm	0,05 kg



2-280619 Menetes persely Tr 12x3 - polírozott / nitridált 8,00 € •

trapézmenet 12 x 3 mm S16 rendszerű szorító orsóhoz











Magasság: (c)	Ø:	Súly:
23 mm	32 mm	0,07 kg

Prizma csavaros szorítóhoz

Csavaros rögzítőhöz tartozó prizma használható kör vagy négyszög alakú csövek szorításához. Mivel a menetes orsó vége egy golyós csatlakozón keresztül rögzítődik a prizmához könnyű, rugalmas és gyorsan illeszkedő beállítást tesz lehetővé. A prizma a menetes orsóról eltávolítva könnyen tisztítható. A prizma több anyagminőségben és formában rendelhető. A poliamid prizma a karcolásra hajlamos anyagoknál használható. A rozsdamentes acélprizma olyan fémeknél alkalmazható melyek felülete karcálló (rozsdamegelőzés).







2-280657.1.N	Prizma csavaros szorítóhoz - nitridált	9,00 € •
	Orsóhoz trapézmenettel 20 x 4 mm	
	Magasság: (c) Ø: Súly:	  
	24 mm 40 mm 0,09 kg	
2-280658.E	Prizma csavaros szorítóhoz - Rozsdamentes acél	12,00 € •
	Orsóhoz trapézmenettel 20 x 4 mm	
	Magasság: (c) Ø: Súly:	
	21 mm 40 mm 0,10 kg	
2-280659.PA	Prizma csavaros szorítóhoz - Poliamid	10,00 € •
	Orsóhoz trapézmenettel 20 x 4 mm	
	Magasság: (c) Ø: Súly:	
	24 mm 40 mm 0,01 kg	
2-280661	Félgömb adapter Csavaros szorítóhoz - csiszolt	12,00 € •
	Orsóhoz trapézmenettel 20 x 4 mm, vevői igény szerint	
	Magasság: (c) Ø: Súly:	
	30 mm 40 mm 0,19 kg	



Félgömb adapter Csavaros szorítóhoz

A csavaros rögzítőhöz tartozó prizma használható kör alakú vagy négyszög alakú csövek szorításához. Mivel a menetes orsó vége egy golyós csatlakozón keresztül rögzítődik a prizmahoz könnyű, rugalmas és gyors beállítás lehetséges az alkatrészhez legjobban illeszkedő módon. A prizma a menetes orsótól eltávolítva könnyen tisztítható. A prizma több anyagminőségben és formában rendelhető. A poliamid prizma a karcolásra hajlamos anyagoknál használható. A rozsdamentes acélprizma olyan fémeknél alkalmazható melyek felülete karcolásra érzékeny (rozsdamegelőzés).







2-280660	Félgömb adapter Csavaros szorítóhoz - polírozott / nitridált	9,00 € •
	Orsóhoz trapézmenettel 20 x 4 mm	
	Magasság: (c) Ø: Súly:	
	20 mm 35 mm 0,07 kg	
2-280660.E	Félgömb adapter Csavaros szorítóhoz - Rozsdamentes acél	12,00 € •
	Orsóhoz trapézmenettel 20 x 4 mm	
	Magasság: (c) Ø: Súly:	
	20 mm 35 mm 0,07 kg	
2-280660.PA	Félgömb adapter Csavaros szorítóhoz - Poliamid	10,00 € •
	Orsóhoz trapézmenettel 20 x 4 mm	
	Magasság: (c) Ø: Súly:	
	20 mm 35 mm 0,01 kg	

Duo prizma Ø 40 Csavaros szorítóhoz

Duo prizmának kettős funkciója van a 28 rendszerű furatoknál és szorítóknál. Az O gyűrűvel biztonságosan és pontosan illeszthetők. A 120°-os szög miatt a kör alakú munkadarabok pontosan illeszthetőek. A vízszintes sarkoknak köszönhetően prizma lehetővé teszi a lapos alkatrészek rögzíthetőségét a hegesztéshez. A poliamid prizma a karcolásra érzékeny felületeknél használható. Poliamid prizma csak a csavaros szorítóhoz használható.



2-280650	Duo prizma Ø 40 - polírozott / nitridált	18,00 € •
	Orsóhoz trapézmenettel 20 x 4 mm	
	Magasság: (c) Ø: Súly:	
	35 mm 40 mm 0,15 kg	
2-280650.A	Duo prizma Ø 40 - Alumínium	20,00 € •
	Orsóhoz trapézmenettel 20 x 4 mm	
	Magasság: (c) Ø: Súly:	
	35 mm 40 mm 0,05 kg	
2-280650.PA	Duo prizma Ø 40 - Poliamid	20,00 € •
	Orsóhoz trapézmenettel 20 x 4 mm, O-gyűrű nélkül	
	Magasság: (c) Ø: Súly:	
	35 mm 40 mm 0,02 kg	

Rögzítő híd 2P

Rögzítő híd (2P – 2 pontos) használata akkor célszerű, mikor egyszerre kell az alkatrészeket rögzíteni, vagy csak nehezen érhető el az alkatrészek. Rögzítő egyenetlen felületén lehetséges inga kompenzáció. Magas funkcionalitást garantálja a gyors haladást A. rögzítőhídnál a 2 prizma és golyós csap része a készletnek. A rögzítőhíd esetében használt prizmák cserélhetőek. A prizmákat a 179 oldalon találja.



2-280210 Rögzítő híd 2P Csavaros szorítóhoz 43,00 € •

2 rögzítési pont egyszerre



Hosszúság: (a)	Szélesség: (b)	Magasság: (c)	Súly:
170 mm	35 mm	20 mm	0,80 kg

Rögzítő híd 3P

A rögzítő híd (3P – 3 pontos) használata akkor célszerű, amikor a különböző komponenseket egyszerre vagy nehezen elérhető helyen kell rögzíteni. Szorító egyenetlen felületén az inga kompenzáció lehetséges. A 3 pontos rögzítőhíd térbeli kivitelének köszönhetően számos új beállítási lehetőséget biztosít mind a három dimenzióban. Magas funkcionalitást garantálja a gyors haladást a gömb alakú csapokkal. A 3 prizma és gömb csap része a készletnek. A rögzítőhíd esetében használt prizmák cserélhetőek. A prizmákat a 179 oldalon találja.



2-280211 Rögzítő híd 3P Csavaros szorítóhoz 53,00 € •

3 rögzítési pont egyszerre



Hosszúság: (a)	Szélesség: (b)	Magasság: (c)	Súly:
170 mm	35 mm	20 mm	1,00 kg



Prizma Ø 50 135° menetes szárral

Prizma Ø 50 135° stabil tartást biztosít a csöveknek 80 mm átmérőig. A prizma rögzítőcsomkkal könnyedén rögzíthető az asztal furataiba az M16-os süllyesztettfejű csavarral (cikkszám: 009410). A prizma áthelyezéséhez egyszerűen csak csavarja le a prizmát a rögzítőről. Szükség esetén a prizma magassági hosszabbító elemekkel fokozható. A poliamid prizma a karcolásra hajlamos anyagoknál használható.



2-280648.1.N Prizma Ø 50 135° menetes szárral - nitridált 24,00 € •



M16-os menet például prizmahosszabbítóhoz, cikkszám: 280649

Magasság: (c)	Ø:	Súly:
20 mm	50 mm	0,20 kg



2-280648.1.A Prizma Ø 50 135° menetes szárral - Alumínium 30,00 € •



M16-os menet például prizmahosszabbítóhoz, cikkszám: 280649

Magasság: (c)	Ø:	Súly:
20 mm	50 mm	0,07 kg



2-280648.1.PA Prizma Ø 50 135° menetes szárral - Poliamid 32,00 € •



M16-os menet például prizmahosszabbítóhoz, cikkszám: 280649

Magasság: (c)	Ø:	Súly:
20 mm	50 mm	0,03 kg



Prizma Ø 60 135° menetes szárral

A prizma Ø 60 135° sokrétűen használható egészen a 80 mm csőátmérőig. A prizma rögzítőcsomkkal könnyedén rögzíthető az asztal furataiba az M16-os süllyesztettfejű csavarral (cikkszám: 009410). A prizma áthelyezéséhez egyszerűen csak csavarja le a prizmát a rögzítőről. Szükség esetén a prizma magassági hosszabbító elemekkel fokozható. A poliamid prizma a karcolásra hajlamos anyagoknál használható.



2-280651.1.N Prizma Ø 60 135° menetes szárral - nitridált 28,00 € •



M16-os menet például prizmahosszabbítóhoz, cikkszám: 280649

Magasság: (c)	Ø:	Súly:
30 mm	60 mm	0,52 kg



2-280651.1.A Prizma Ø 60 135° menetes szárral - Alumínium 32,00 € •



M16-os menet például prizmahosszabbítóhoz, cikkszám: 280649

Magasság: (c)	Ø:	Súly:
30 mm	60 mm	0,18 kg



2-280651.1.PA Prizma Ø 60 135° menetes szárral - Poliamid 34,00 € •



M16-os menet például prizmahosszabbítóhoz, cikkszám: 280649

Magasság: (c)	Ø:	Súly:
30 mm	60 mm	0,08 kg



Prizma Ø 80 90° menetes szárral

A Ø 80 90° méretű prizma megfelelő alátámasztást nyújt a csöveknek 100 mm átmérőig és a négyszögszelvényeknek is. A prizma rögzítőcsomaggal könnyedén rögzíthető az asztal furataiba az M16-os süllyesztettfejű csavarral (cikkszám: 009410). A prizma áthelyezéséhez egyszerűen csak csavarja le a prizmát a rögzítőről. Szükség esetén a prizma magassági hosszabbító elemekkel fokozható. A poliamid prizma a karcolásra hajlamos anyagoknál használható.

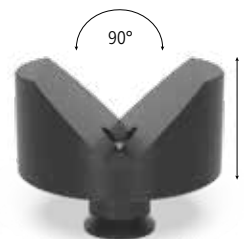
**2-280647.1 Prizma Ø 80 90° menetes szárral - polírozott / nitridált 33,00 € •**

M16-os menet például prizmahosszabbítóhoz, cikkszám: 280649

Magasság: (c)	Ø:	Súly:
40 mm	80 mm	1,01 kg

2-280647.1.A Prizma Ø 80 90° menetes szárral - Alumínium 39,00 € •

M16-os menet például prizmahosszabbítóhoz, cikkszám: 280649

Magasság: (c)	Ø:	Súly:
40 mm	80 mm	0,55 kg

ALU

2-280647.1.PA Prizma Ø 80 90° menetes szárral - Poliamid 41,00 € •

M16-os menet például prizmahosszabbítóhoz, cikkszám: 280649

Magasság: (c)	Ø:	Súly:
40 mm	80 mm	0,19 kg

PA

Variálható prizma Ø 50 90°/120° menetes szárral

Variálható prizma egyaránt alkalmas lekerekített és 45° letört szelvényekhez egészen 50 mm-es átmérőig. A prizma rögzítőcsomaggal könnyedén rögzíthető az asztal furataiba az M16-os süllyesztettfejű csavarral (cikkszám: 009410). A prizma áthelyezéséhez egyszerűen csak csavarja le a prizmát a rögzítőről. Szükség esetén a prizma magassági hosszabbító elemekkel fokozható. A poliamid prizma a karcolásra hajlamos anyagoknál használható.

**2-280645.1 Variálható prizma Ø 50 90° / 120° menetes szárral - polírozott / nitridált 28,00 € •**

M16-os menet például prizmahosszabbítóhoz, cikkszám: 280649

Magasság: (c)	Ø:	Súly:
20 mm	50 mm	0,20 kg

2-280645.1.A Variálható prizma Ø 50 90° / 120° menetes szárral - Alumínium 32,00 € •

M16-os menet például prizmahosszabbítóhoz, cikkszám: 280649

Magasság: (c)	Ø:	Súly:
20 mm	50 mm	0,07 kg

ALU

2-280645.1.PA Variálható prizma Ø 50 90° / 120° menetes szárral - Poliamid 34,00 € •

M16-os menet például prizmahosszabbítóhoz, cikkszám: 280649

Magasság: (c)	Ø:	Súly:
20 mm	50 mm	0,03 kg

PA

Szorító kúp

Rögzítőkúp használható kör és négyszög csövekhez, egészen < 80 mm átmérőig. Rögzítőkúpot csavarokkal lehet rögzíteni.



2-280670	Szorító kúp - polírozott / nitridált	30,00 € •
-----------------	---	------------------



Magasság: (c)	Ø:	Súly:
70 mm	80 mm	1,40 kg

Prizma Ø 120 157° menetes szárral

Prizma Ø 120 157° szög miatt nagy csőátmérőkhöz is használható, egészen 400 mm-ig. Létrehoz egy szilárd felületet kerek csövekre. A prizma rögzítőcsomakkal könnyedén rögzíthető az asztal furataiba az M16-os sülyesztettfejű csavarral (cikkszám: 009410). A prizma áthelyezéséhez egyszerűen csak csavarja le a prizmát a rögzítőről. Szükség esetén a prizma magassági hosszabbító elemekkel fokozható.



2-280652.1	Prizma Ø 120 157° menetes szárral - polírozott / nitridált	46,00 € •
-------------------	---	------------------

M16-os menet például prizmahosszabbítóhoz, cikkszám: 280649



Magasság: (c)	Ø:	Súly:
30 mm	120 mm	1,70 kg

2-280652.1.A	Prizma Ø 120 157° menetes szárral - Alumínium	57,00 € •
---------------------	--	------------------

M16-os menet például prizmahosszabbítóhoz, cikkszám: 280649



Magasság: (c)	Ø:	Súly:
30 mm	120 mm	0,70 kg

ALU

2-280652.1.PA	Prizma Ø 120 157° menetes szárral - Poliamid	65,00 € •
----------------------	---	------------------

M16-os menet például prizmahosszabbítóhoz, cikkszám: 280649



Magasság: (c)	Ø:	Súly:
30 mm	120 mm	0,30 kg

PA

Prizma hosszabbító

Prizmahosszabbító könnyen és gyorsan becsavarható minden prizmába és lehetőséget biztosít a prizma eltérő magasságú beállítására akár a távtartók kombinációjával (cikkszám: 280821). A csavaros támasztóval (cikkszám: 280822) fokozatmentes pozicionálás lehetséges. A szélességnek köszönhetően a Prism Extension rögzíthető a prizmához vagy egy egyedi konstrukcióhoz csatlakoztatható.

2-280649 Prizma hosszabbító 25 - polírozott 11,00 € •

Hosszúság: (a)	Ø:	Súly:
25 mm	28 mm	0,11 kg

2-280649.1 Prizma hosszabbító 50 - polírozott 13,00 € •

Hosszúság: (a)	Ø:	Súly:
50 mm	28 mm	0,22 kg

2-280649.2 Prizma hosszabbító 100 - polírozott 17,00 € •

Hosszúság: (a)	Ø:	Súly:
100 mm	28 mm	0,45 kg

2-280649.3 Prizma hosszabbító 150 - polírozott 21,00 € •

Hosszúság: (a)	Ø:	Súly:
150 mm	28 mm	0,69 kg

2-280669.N Prizma csavar gallér süllyesztett csavarral - nitridált 9,00 € •

Hosszúság: (a)	Ø:	Súly:
17 mm	28 mm	0,14 kg



Multi szorítótorony moduláris

A Multi szorítótorony egy ideális eszköz különböző alkatrészek és eszközök meghosszabbításához. Például: csavaros rögzítők, prizmák, távtartók stb. Csavarok segítségével gyorsan rögzítse az asztalokra vagy más eszközökre, erős támasz felületet képezve. Az asztallapot és a kompatibilis függőleges csövet csavarozza össze. Magasabb szilárdság eléréséhez, a cső akár hegeszthető is a felhasználó által.



2-280646.5 Lemez nagy 34,00 € •

Multi szorító toronyhoz



Hosszúság: (a)	Szélesség: (b)	Magasság: (c)	Ø:	Súly:
150 mm	100 mm	25 mm	-	2,60 kg

2-280646 Lemez kicsi 22,00 € •

Multi szorító toronyhoz



Hosszúság: (a)	Szélesség: (b)	Magasság: (c)	Ø:	Súly:
120 mm	120 mm	25 mm	-	2,23 kg

2-280646.1 Vertikális tartócső 225 46,00 € •

Multi szorító toronyhoz



Hosszúság: (a)	Szélesség: (b)	Magasság: (c)	Ø:	Súly:
-	-	225 mm	57 mm	1,70 kg

2-280646.2 Vertikális tartócső 475 52,00 € •

Multi szorító toronyhoz



Hosszúság: (a)	Szélesség: (b)	Magasság: (c)	Ø:	Súly:
-	-	475 mm	57 mm	2,94 kg

2-280646.3 Vertikális tartócső 725 57,00 € •

Multi szorító toronyhoz



Hosszúság: (a)	Szélesség: (b)	Magasság: (c)	Ø:	Súly:
-	-	725 mm	57 mm	4,24 kg

2-280646.4 Vertikális tartócső 975 65,00 € •

Multi szorító toronyhoz



Hosszúság: (a)	Szélesség: (b)	Magasság: (c)	Ø:	Súly:
-	-	975 mm	57 mm	5,54 kg

2-280617.5H Öntöttvas csatlakozó kézikerékkel 28,00 € •

Multi szorító toronyhoz



Hosszúság: (a)	Szélesség: (b)	Magasság: (c)	Ø:	Súly:
104 mm	80 mm	56 mm	-	1,27 kg

Csavartámaszték Ø 80

Csavar támogatás pontos beállításához lett kifejlesztve 75-110 mm között. Különösen jól használható prizmával vagy más támasztóelemekkel.



2-280822

Csavartámaszték Ø 80 - polírozott

69,00 € •



Magasság: (c)	Ø:	Súly:
75 - 110 mm	80 mm	2,30 kg

Magasságban állítható támasztó skálával

A magasságban állítható. Méretskálával rendelkező támasz szilárd alapfelületet biztosít a felépítményekhez és minden rendszer furatában használható. A magasságot a 20 és 105 mm tartományban fokozatmentesen állíthatja be a beállító gyűrű és a záróanya szabályozása révén. A finom méretezés miatt a magasság a milliméterhez igazítható.

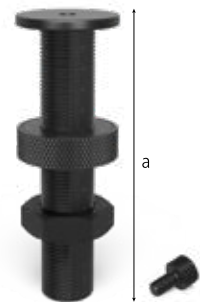

2-280824

Magasságban állítható támasztó skálával - polírozott

43,00 € •



tartalmazza Készletcsavar

Hosszúság: (a)	Ø:	Súly:
144 mm	50 mm	0,87 kg

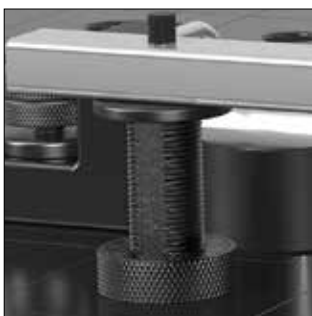

Távtartó készlet 11-darabos készlet

Támasztókészlet 11 db különböző méretű elemet tartalmaz, lehetőséget kínál a felfekvő felület magasságának változtatására. Az egyedi támasztók alkalmazhatóak, ha 1-100 mm közötti magasságkülönbséget kell áthidalni. A legkisebb lépcsőfok az 1 mm a megfelelő pontosság elérése érdekében. A támasztók pontosan és gyorsan beállíthatóak az O-gyűrűknek köszönhetően. A támasztóelemek univerzálisan rögzíthetőek minden 28 rendszerfuratba. Az M10-es menet a támasztón belül lehetővé teszi, hogy egyedi alkatrészeket vagy prizmákat lehessen rögzíteni. Gyűrűméretek: 1 / 2 / 3 / 4 / 5 / 10 / 20 / 40 / 50 mm, 1/10" 2,54 mm.



2-280821	Távtartó készlet 11-darabos készlet - polírozott	46,00 € •
-----------------	---	------------------



Magasság: (c)	Ø:	Súly:
125 mm	50 mm	1,95 kg

2-280821.1	Támasztó torony - polírozott	22,00 € •
-------------------	-------------------------------------	------------------



Magasság: (c)	Ø:	Súly:
125 mm	50 mm	0,60 kg

2-280821.2	Távtartó készlet	23,00 € •
-------------------	-------------------------	------------------



Magasság: (c)	Ø:	Súly:
-	50 mm	1,35 kg



Távtartó

A távolságtartó elem univerzálisan használható az M16-os menetekhez (Cikkszám: 280825) vagy a rögzítő és szorítóelemekhez. Bármilyen távolság könnyen beállítható egyszerűen a forgató mechanizmussal. A végállító elem a távolságtartóhoz használható a csavaros rögzítővel, vagy a rögzítőblokkal és egyéb elemekkel is.

**2-280175 Távtartó 100 Ø 50 34,00 € •**

Hosszúság: (a)	Magasság: (c)	Ø:	Súly:
100 mm	-	50 mm	0,52 kg

2-280176 Távtartó 100 Ø 75 39,00 € •

Hosszúság: (a)	Magasság: (c)	Ø:	Súly:
100 mm	-	75 mm	0,92 kg

2-280177 Távtartó 100 Ø 100 41,00 € •

Hosszúság: (a)	Magasság: (c)	Ø:	Súly:
100 mm	-	100 mm	1,42 kg

2-280175.1 Távtartó 150 Ø 50 36,00 € •

Hosszúság: (a)	Magasság: (c)	Ø:	Súly:
150 mm	-	50 mm	0,60 kg

2-280176.1 Távtartó 150 Ø 75 40,00 € •

Hosszúság: (a)	Magasság: (c)	Ø:	Súly:
150 mm	-	75 mm	1,00 kg

2-280177.1 Távtartó 150 Ø 100 43,00 € •

Hosszúság: (a)	Magasság: (c)	Ø:	Súly:
150 mm	-	100 mm	1,50 kg

2-280825 Menetes persely M16 menethez - polírozott 13,00 € •

Hosszúság: (a)	Magasság: (c)	Ø:	Súly:
-	23 mm	30 mm	0,07 kg

Gyorsszorító 100 / 160

Függőleges szorító univerzálisan alkalmazható a 28 mm-es furatokban. A szorítási tartomány a beállítócsavarral szabályozható.



2-280706 Gyorsszorító 100 57,00 € •

Szorítókar hossza: 100 mm, Szorítási tartomány: 5-75 mm



Hosszúság: (a)	Szélesség: (b)	Magasság: (c)	Ø:	Súly:
340 mm	30 mm	150 mm	28 mm	1,20 kg

2-280707 Gyorsszorító 160 57,00 € •

Szorítókar hossza: 160 mm, Szorítási tartomány: 0-75 mm



Hosszúság: (a)	Szélesség: (b)	Magasság: (c)	Ø:	Súly:
360 mm	30 mm	150 mm	28 mm	1,20 kg

Függőleges szorító adapterrel

Függőleges szorító univerzálisan használható minden 28 mm-es furatban. Funkcionálisan kapcsolódik az univerzális végállítóhoz (Cikkszám: 280420.N).

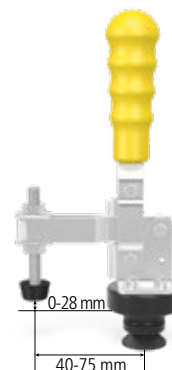

2-280705 Függőleges szorító adapterrel 36,00 € •



adapter 280715

max. terhelés	Súly:
1,8 kN	0,73 kg

2-009082 Függőleges szorító 24,00 € •



Súly:
0,39 kg

Vízszintes csatlakozó szorító adapterrel

Vízszintes csatlakozó szorító adapterrel univerzálisan használható minden 28 mm-es furatban. Funkcionálisan kapcsolódik az univerzális végállítóhoz (Cikkszám: 280420.N).

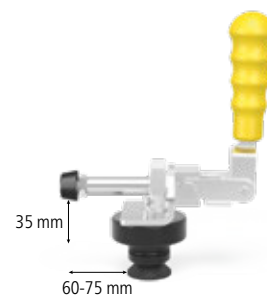

2-280710	Vízszintes csatlakozó szorító adapterrel	45,00 € •
-----------------	---	------------------



adapter 280715	
max. terhelés	Súly:
2,5 kN	0,71 kg

2-009083	Vízszintes csatlakozó szorító	28,00 € •
-----------------	--------------------------------------	------------------



Súly:
0,40 kg

Kombi adapter 225 / 100

A kombi adapter 225 és 100 a Siegmund gyorscserélő szorító elemek szerkezetének tartásához lett kifejlesztve. Ez a közvetlen felszerelési mód a gyorscserélő rögzítőhöz különösen a kisebb, olcsóbb hegesztendő elemek alkalmazásakor előnyös. Mindemellett a kombi adapter mint általános univerzális végállító is használható.

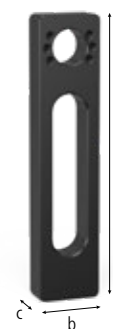

2-280730.N	Kombi adapter 225 - nitridált	51,00 € •
-------------------	--------------------------------------	------------------



Hosszúság: (a)	Szélesség: (b)	Magasság: (c)	Súly:
225 mm	50 mm	25 mm	1,35 kg



2-280730.1.N	Kombi adapter 100 - nitridált	34,00 € •
---------------------	--------------------------------------	------------------



Hosszúság: (a)	Szélesség: (b)	Magasság: (c)	Súly:
100 mm	50 mm	25 mm	0,80 kg



Adapter furatokkal

Adapter furatokkal univerzálisan használható minden 28 mm-es furatban.
A beépített O-gyűrű biztosítja a tökéletes illeszkedést.



2-280715 Adapter furatokkal Ø 50 / 15 - polírozott 14,00 € •

Gyorsrögzítő szorítóhoz



Magasság: (c)	Ø:	MS: (d)	Súly:
30 mm	50 mm	15 mm	0,30 kg

2-280715.1 Adapter furatokkal Ø 50 / 40 - polírozott 18,00 € •

Gyorsrögzítő szorítóhoz



Magasság: (c)	Ø:	MS: (d)	Súly:
55 mm	50 mm	40 mm	0,56 kg

2-280715.2 Adapter furatokkal Ø 50 / 70 - polírozott 20,00 € •

Gyorsrögzítő szorítóhoz



Magasság: (c)	Ø:	MS: (d)	Súly:
85 mm	50 mm	70 mm	1,00 kg

2-280715.3 Adapter furatokkal Ø 50 / 100 - polírozott 22,00 € •

Gyorsrögzítő szorítóhoz



Magasság: (c)	Ø:	MS: (d)	Súly:
115 mm	50 mm	100 mm	1,49 kg



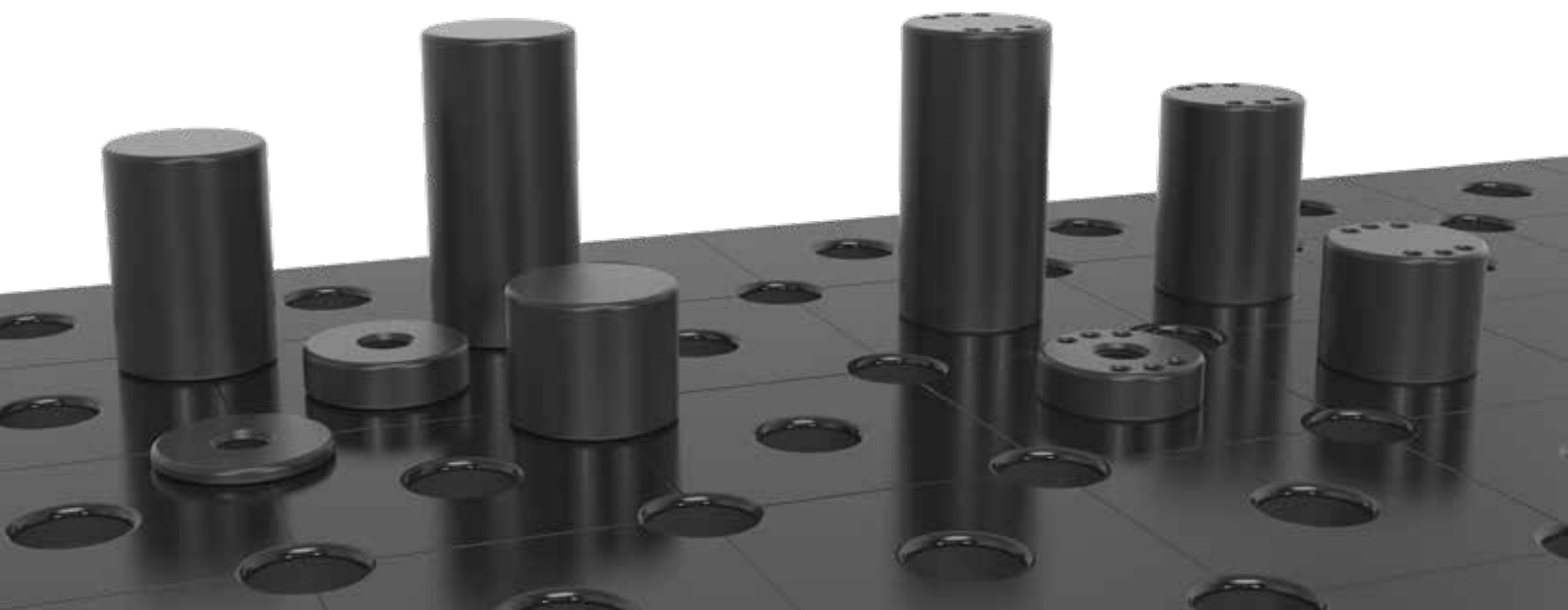

MS=Anyag vastagság;



Adapter furatok nélkül

Adapter lemez furatok nélkül univerzálisan használható a 28 mm-es rendszerben. A beépített O-gyűrű segítségével a megfelelő pontosság könnyen elérhető. Gyorskioldó szorítókat vagy más eszközöket is tud rögzíteni az adapteren.



2-280720	Adapter furatok nélkül Ø 50 / 15 - polírozott	15,00 € •		
	Gyorsrögzítős szorítóhoz			
	Magasság: (c)	Ø:	MS: (d)	Súly:
	30 mm	50 mm	15 mm	0,30 kg
2-280720.1	Adapter furatok nélkül Ø 50 / 5 - polírozott	13,00 € •		
	Gyorsrögzítős szorítóhoz			
	Magasság: (c)	Ø:	MS: (d)	Súly:
	20 mm	50 mm	5 mm	0,11 kg
2-280720.2	Adapter furatok nélkül Ø 50 / 40 - polírozott	19,00 € •		
	Gyorsrögzítős szorítóhoz			
	Magasság: (c)	Ø:	MS: (d)	Súly:
	55 mm	50 mm	40 mm	0,62 kg
2-280720.3	Adapter furatok nélkül Ø 50 / 70 - polírozott	21,00 € •		
	Gyorsrögzítős szorítóhoz			
	Magasság: (c)	Ø:	MS: (d)	Súly:
	85 mm	50 mm	70 mm	1,07 kg
2-280720.4	Adapter furatok nélkül Ø 50 / 100 - polírozott	23,00 € •		
	Gyorsrögzítős szorítóhoz			
	Magasság: (c)	Ø:	MS: (d)	Súly:
	115 mm	50 mm	100 mm	1,50 kg
	MS=Anyag vastagság;			

Szerszámkocsi

Szerszámkocsi az ön szerszámainak a biztonságos és hatékony tároló helye. Könnyű és gyors áttekinthetőséget biztosít a szerszámokról. A nagy derékszögek biztonságosan tárolhatók a belsejében. Görgők segítségével a szerszámok gyorsan szállíthatók a különböző felhasználási helyekre.

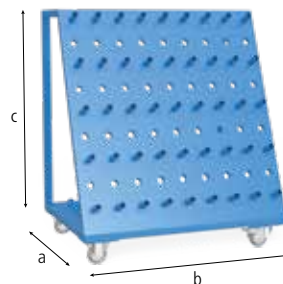

2-280910	Szerszámkocsi - lakozott	611,00 € •
-----------------	---------------------------------	-------------------



Max. összes súly 240 kg

Hosszúság: (a)	Szélesség: (b)	Magasság: (c)	Súly:
650 mm	900 mm	1.020 mm	50,00 kg

2-280915	Ponyva	237,00 € •
-----------------	---------------	-------------------



280910 szerszámkocsihoz

Hosszúság: (a)	Szélesség: (b)	Magasság: (c)	Súly:
-	-	-	3,2 kg

Szerszámkocsi kompakt

Kompakt szerszámkocsi biztonságos és hatékony tároló helye Siegmund szerszámainak. Könnyű és gyors áttekinthetőséget biztosít a szerszámokról. A nagy derékszögek biztonságosan tárolhatók a belsejében. A görgővel könnyen mozgatható. Hegesztőasztalok alatt tárolható így helyet spórolhat.



2-280911	Szerszámkocsi kompakt - lakozott	611,00 € •
-----------------	---	-------------------



Hosszúság: (a)	Szélesség: (b)	Magasság: (c)	Súly:
1.000 mm	650 mm	640 mm	59,00 kg

2-280916	Ponyva	237,00 € •
-----------------	---------------	-------------------



280911 szerszámkocsihoz

Hosszúság: (a)	Szélesség: (b)	Magasság: (c)	Súly:
-	-	-	3,2 kg

Moduláris szerszámtartó

Moduláris szerszám panellel összeállíthatja a saját szerszámelemét több elem és alkatrész felhasználásával. A 280930-as modul használható csavaros rögzítőhöz, prizmákhoz és csavarokhoz. A 280931-es modul (tartó nélkül) csak prizmákhoz és csavarokhoz használható. A 280936-as elem alkalmazásával minden alkatrészt a 28-as furatba helyezhet. Szükséges hátelem nélkül szállítjuk. Javasoljuk a min. 5 cm vastag ragasztott rétegelt falemezt.

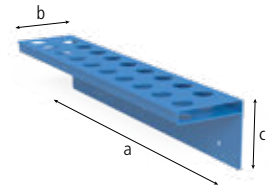

2-280930 Szerszámtartó modul - lakozott 69,00 € •

mert Csavaros rögzítő / Prizmák / Csavarok



Hosszúság: (a)	Szélesség: (b)	Magasság: (c)	Ø:	Súly:
500 mm	100 mm	110 mm	28 mm	2,20 kg

2-280931 Szerszámtartó modul persely nélkül - lakozott 46,00 € •

mert Prizmák / Csavarok



Hosszúság: (a)	Szélesség: (b)	Magasság: (c)	Ø:	Súly:
500 mm	100 mm	110 mm	28 mm	1,90 kg

2-280936 Csapszeg szerszámtartóhoz - polírozott 3,00 € •



Hosszúság: (a)	Szélesség: (b)	Magasság: (c)	Ø:	Súly:
37 mm	-	-	28 mm	0,10 kg

Szerszámtartó

Ezzel a szerszámfallal a Siegmund szerszámok gyorsan mindig kéznél vannak. Asztalra vagy a falra csavarozható.

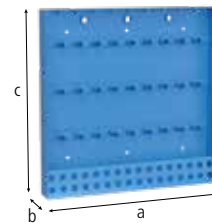

2-280912 Szerszámtartó - lakozott 233,00 € •



Hosszúság: (a)	Szélesség: (b)	Magasság: (c)	Súly:
800 mm	100 mm	800 mm	22,50 kg

Hegesztő védőfal

Hegesztő védőfal a hegesztőasztalt két külön munkaterületre osztja. A követelményeknek és az igényeknek megfelelően határozhatja meg az egyes munkaterületek nagyságát. A védőfal egymás melletti munkaterületeket megvédi a hegesztési melléktermékektől. Horganyzott lemezből készül és 2 csavarral rögzíthető. (Védőfal nem karcolásmentes anyagból készül).

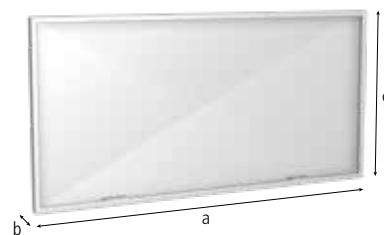

2-280980	Hegesztő védőfal	158,00 € •
-----------------	-------------------------	-------------------

egyedi színekben felár mellett rendelhető



Hosszúság: (a)	Szélesség: (b)	Magasság: (c)	Súly:
1.600 mm	50 mm	800 mm	23,00 kg

Földelés Komfort

Földelés 100%-os kapcsolatot biztosít a hegesztőasztallal. Tehát nincs túlmelegedés lehetősége. Egyszerű és gyors összeszerelés a hegesztőasztal rendszerfuratába rögzítse. Terhelési kapacitása 500 Amper, Kábel keresztmetszete 70-95 mm².



2-000810	Földelés Komfort	41,00 € •
-----------------	-------------------------	------------------



Súly:	
0,66 kg	

Hegesztőpisztoly tartó

Hegesztőpisztoly tartó bármilyen rendszerfuratba illeszthető és kényelmes és biztonságos tartót biztosít a hegesztőnek.



2-280920	Hegesztőpisztoly tartó - polírozott	26,00 € •
-----------------	--	------------------



Magasság: (c)	Súly:
200 mm	0,50 kg

Kefe

A 30 mm átmérőjű kefe kifejezetten a 28 mm-es furatok tisztítására lett kialakítva. A kefével a szennyeződések könnyen és hatékonyan eltávolíthatók.



2-280820	Kefe Ø 30 védőkupakkal	18,00 € •
-----------------	-------------------------------	------------------



Ø:	Súly:
30 mm	0,06 kg

2-280820.10	Kefe Ø 30 Furathoz / 10 darabos csomag	54,00 € •
--------------------	---	------------------



Ø:	Súly:
30 mm	0,06 kg

Hatszögkulcs 6

Hatszögkulcs 6 praktikus, hogy gyorsan és biztonságosan meghúzza a csavarokat. Hatszögkulcsot hatékonyan használhatja rögzítő csavarok, csavaros szorítók és univerzális kis derékszögek rögzítésekor.



2-280852.1	Hatszögkulcs 6	13,00 € •
-------------------	-----------------------	------------------



sárga
Súly:
0,09 kg

2-280852	Hatszögkulcs 6	13,00 € •
-----------------	-----------------------	------------------



piros
Súly:
0,50 kg

Hatszögkulcs 14

Hatszögkulcs 14 használhatja helymeghatározó csavarok meghúzására és nagy univerzális derékszögekhez.



2-280854	Hatszögkulcs 14	13,00 € •
-----------------	------------------------	------------------



Súly:

0,45 kg

Emelőfül

Az emelőfül szerelőlappal terhelhetősége 1800 kg (2x 280510-zel) / 1000 kg (2x 002822-zel). Használható hegesztőasztalokhoz vagy más nehéz Siegmund alkatrészek biztonságos és könnyű mozgatásához. Gyorsan és egyszerűen rögzíthető legalább 2db rögzítőcsavarral. A nem megfelelő alkalmazás vagy rögzítés nagy mértékben lecsökkentheti a terhelhetőséget! Emelés közben az asztal alatt tartózkodni tilos és veszélyes és 100 mm-nél magasabbra nem szabad megemelni a hegesztőasztalt. Emelőfület a szokásos funkcióján kívül még megfeszítésre is használható pántokkal. Kérjük vegye figyelembe a következő biztonsági előírásokat: Anyákat minden esetben teljesen feszítse meg. Anyáknak teljesen illeszkedni kell a felületbe. A megfelelő méretű menetet alkalmazza. Oldalsó húzóerőt el kell kerülni.

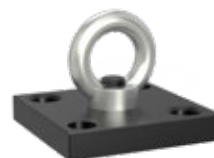

2-000830.N	Emelőfül rögzítőlemezzel - nitridált	46,00 € •
-------------------	---	------------------

terhelhetősége 1800 kg (2x 280510-zel), terhelhetőség 1000 kg (2x 002822-zel)



Hosszúság: (a)	Szélesség: (b)	Magasság: (c)	Súly:
150 mm	150 mm	25 mm	4,70 kg



2-000830.N.T1	Rögzítőlemez 150x150x25 emelőfűlhöz	34,00 € •
----------------------	--	------------------



Hosszúság: (a)	Szélesség: (b)	Magasság: (c)	Súly:
150 mm	150 mm	25 mm	3,90 kg



2-000831	Emelőfül rögzítőlemez nélkül	13,00 € •
-----------------	-------------------------------------	------------------



Hosszúság: (a)	Szélesség: (b)	Magasság: (c)	Súly:
-	-	-	0,70 kg

2-000835.N	Emelőfül - nitridált	87,00 € •
-------------------	-----------------------------	------------------

terhelhetőség 2500 kg (2x 280510-zel), terhelhetőség 1000 kg (2x 002822-zel), terhelhetősége 700 kg (2x 160510-zel)



Hosszúság: (a)	Szélesség: (b)	Magasság: (c)	Súly:
200 mm	100 mm	165 mm	4,50 kg





Asztali prés

Tökéletes hegesztés előfeszítéssel a hegesztés előtt Az egyengető prés a deformált acéltermékek kiegyenesítéséhez használható. A 2,5 tonnás nyomóerővel az olyan részek, amelyeknek nemkívánatos egyenlőtlenége vagy feszültsége van az anyagban, kiegyenesíthetők. A rendelkezésre álló csőhajlító bélyegzővel a legfeljebb 42 mm átmérőjű csövek hajlíthatók rugalmasan. A teljes löket 60 mm, amely 13 szivattyú ütemmel érhető el, kb. 330 N (löketenként 4,6 mm-es szivattyú löketenként). A túlfolyó szelep megakadályozza a további nyomásemelkedést, amikor a dugattyúrúd teljesen meghosszabbodik. Az asztalra való biztonságos rögzítéshez az egyengető prést a gyorsrígztós csavarral vagy a csatolt csavarral rögzítheti. Az asztalprést mindig két helyen kell rögzíteni. További tartozékok a www.siegmund.com oldalon találhatóak.



2-28004643 Asztali prés Rendszer 28

1.026,00 € •



Súly:

6,70 kg

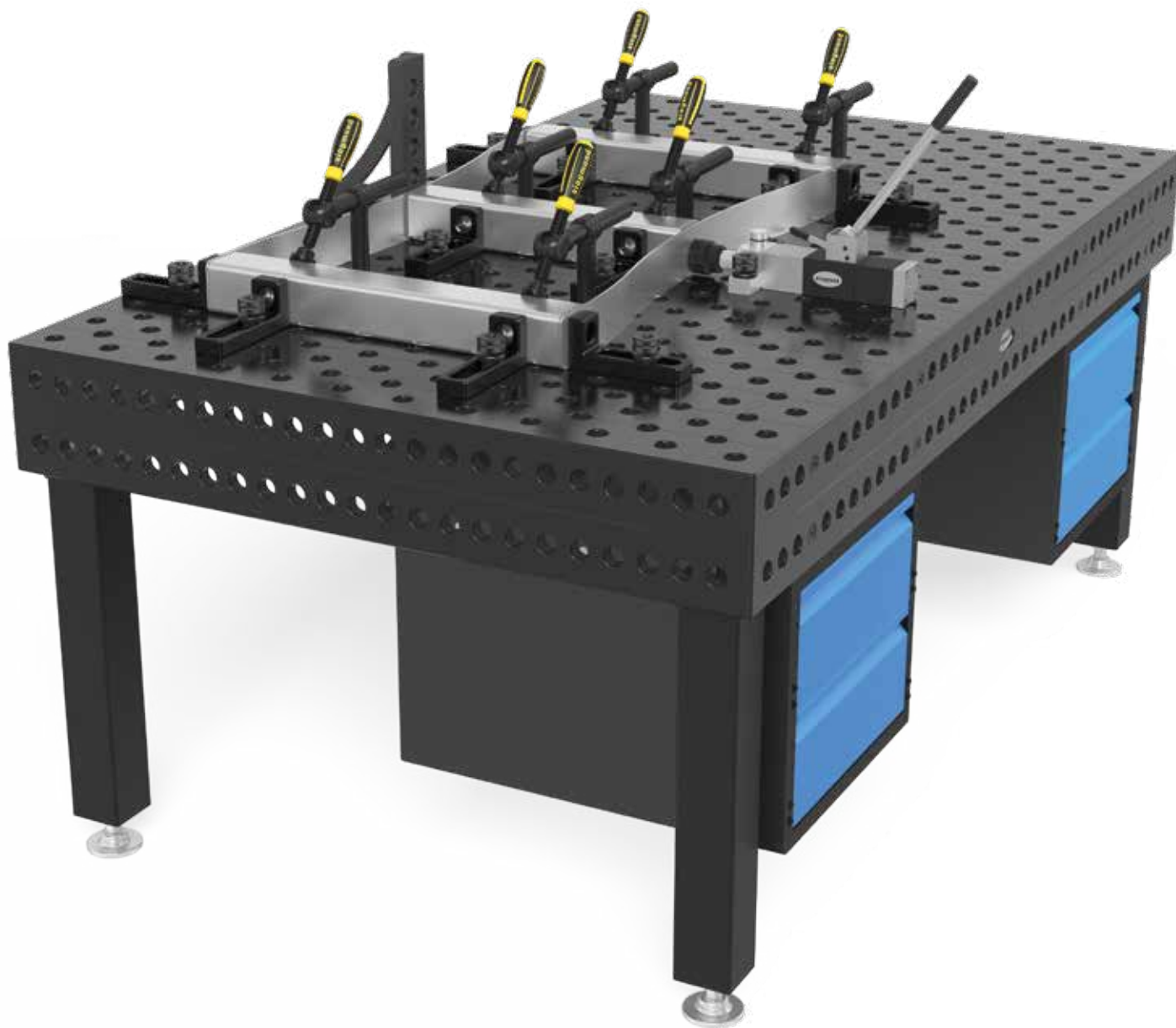



A deformált acéltermékeket egyenesítse ki, vagy távolítsa el a nemkívánatos egyenlőtlenégeket vagy feszültségeket az anyagban a Siegmund új asztali présrel.



További tartozékok a
www.siegmund.com/F-tablepress
oldalon találhatóak

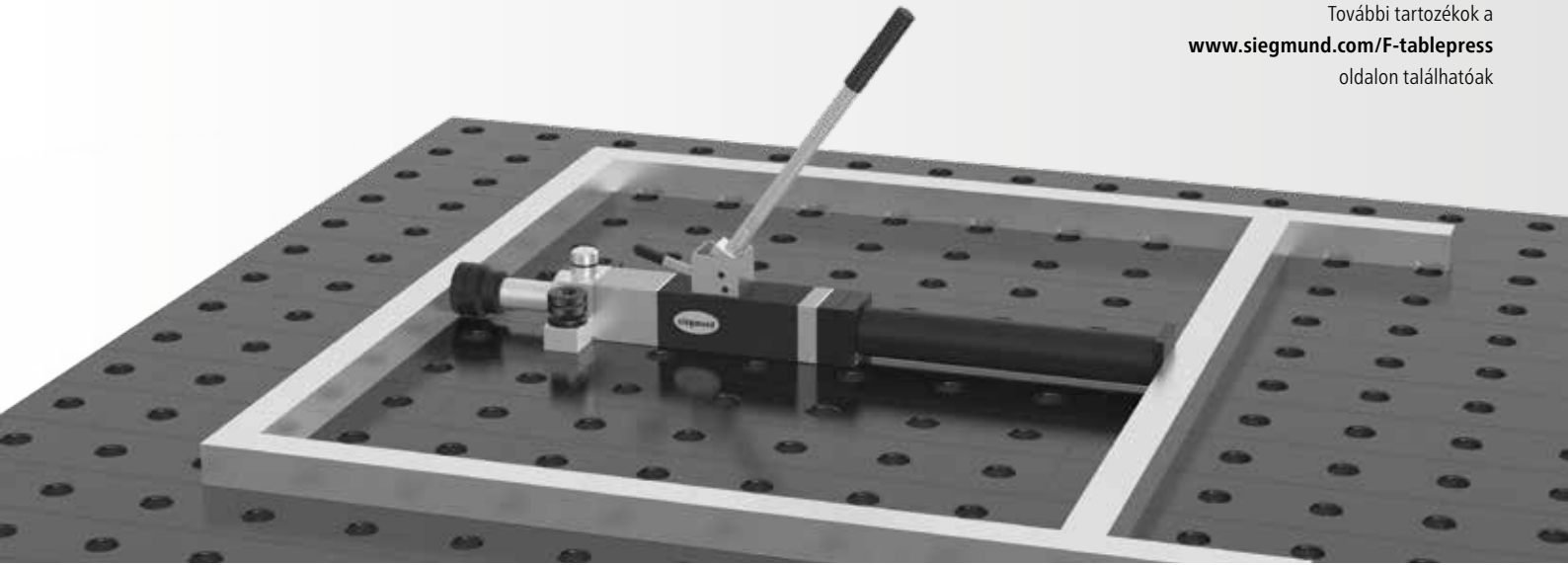

FÜFFŐLEGES POZÍCIÓBAN IS MŰKÖDIK

Az integrált csavarral az asztali prés a négyzethez csatlakoztatható, és felülről lefelé állítható.

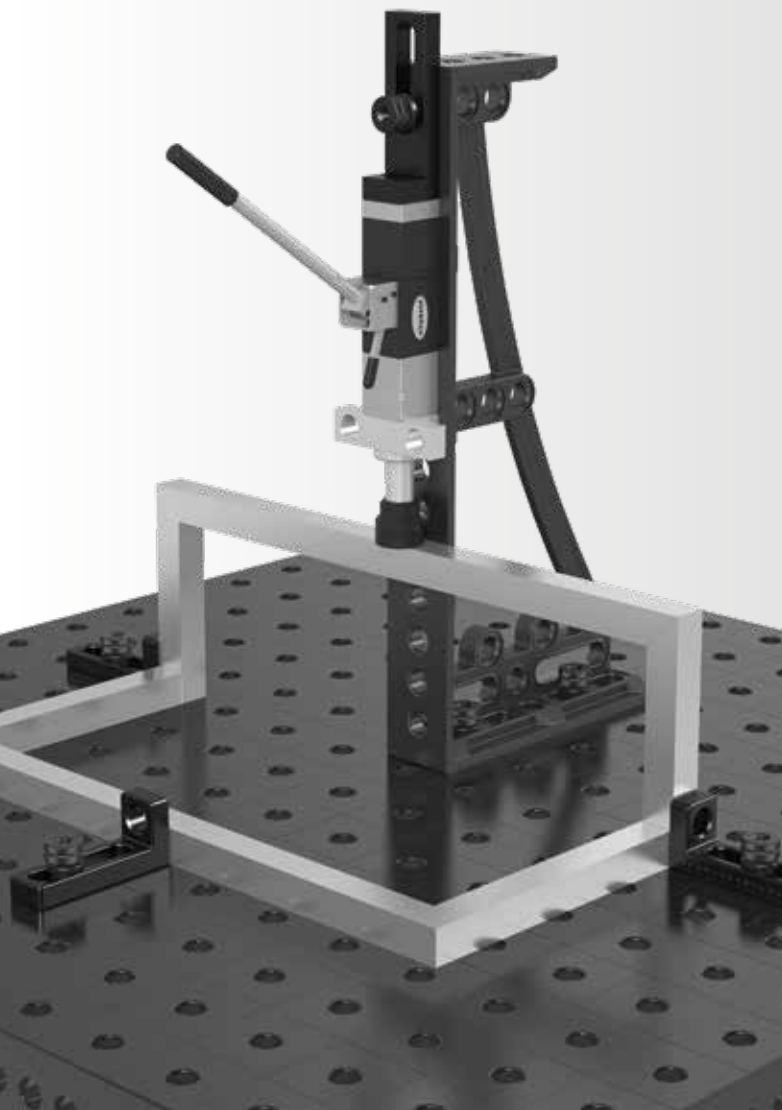

SARKOKON IS MŰKÖDIK

A sarkok alumínium hegyekkel feszíthetők.
A belső hegesztési varrat nem sérül meg.

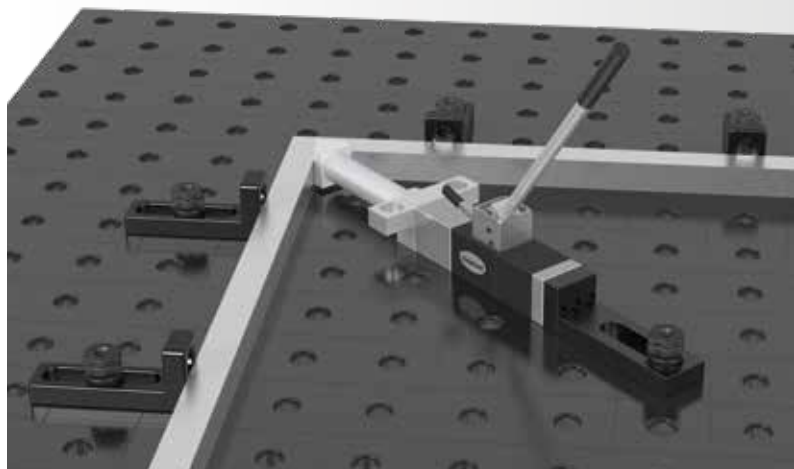

HAJLÍTÓCSÖVEK

Csőhajlító dugóval a Ø 42 mm-ig terjedő csövek hajlíthatók vagy kiegyenesíthetők. A helyes kezelés és a számos hajlítási művelet tiszta eredményt eredményez a jelölések nélkül.



Asztali satu 16 mm-es furatokkal

Minden műhely alapfelszereltsége egy megbízható satu.

A Siegmund féle satu nagyobb termelékenységét kínálja.

Satu 100 rögzítése 16 mm rendszerfuratokba:

16-os asztalon: 160510 gyors szorítócsavarral

22-es asztalon: 160512 gyors szorítócsavarral és 000541 redukáló perselyekkel

28-as asztalon: 160510 gyors szorítócsavarral és 000545 redukáló perselyekkel



2-004300 Asztali satu 100 16-as rendszerhez / 22 / 28 - 16 mm-es furatokkal 118,00 € •

Pofa szélessége 100 mm, Megnyitó 135 mm, Kérjük, vegye figyelembe a mellékelt utasításokat

Súly:

9,50 kg

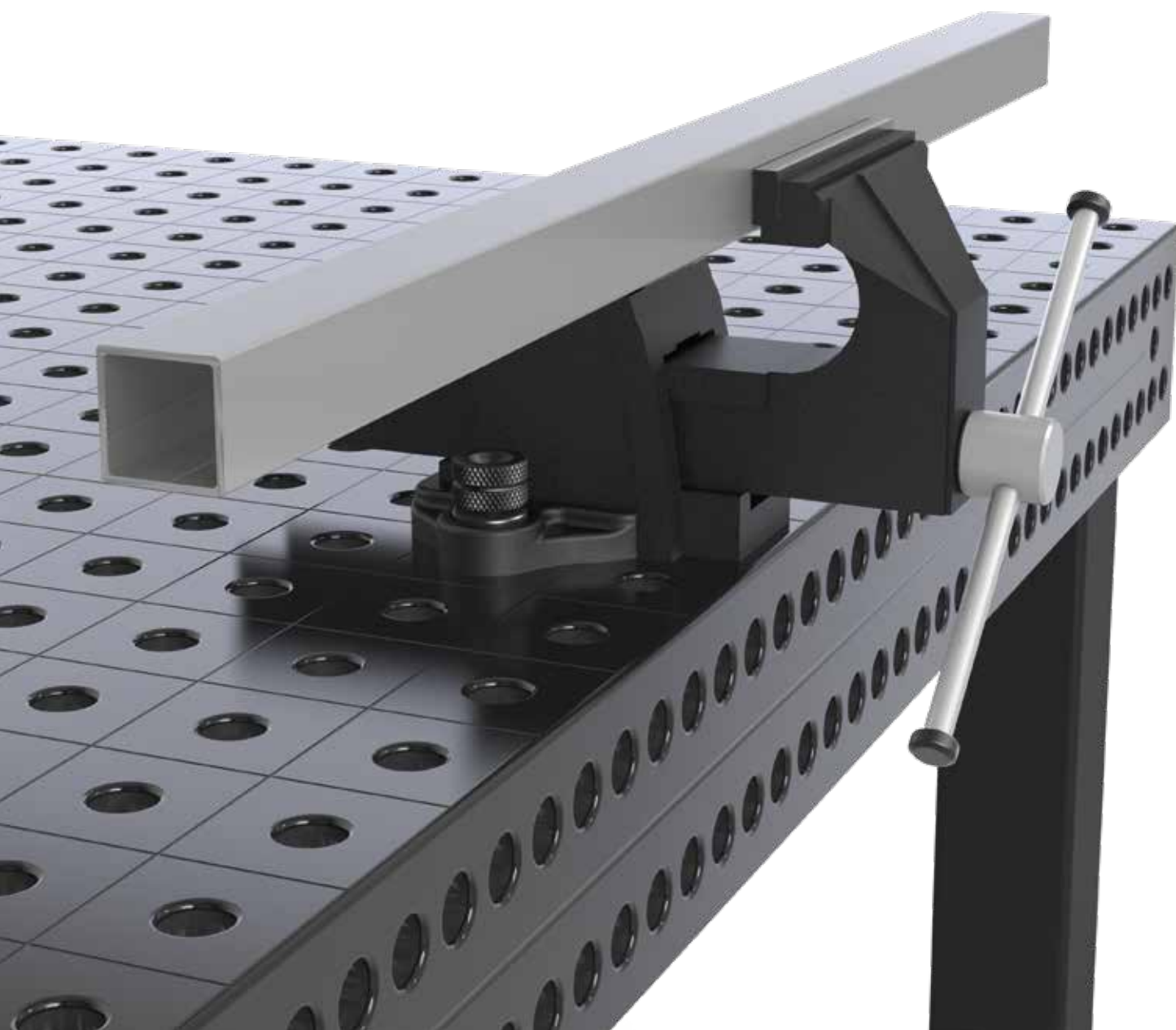

Asztali satu 28 mm-es furatokkal

Minden műhely alapfelszereltsége egy megbízható satu.
A Siegmund féle satu nagyobb termelékenységet kínál.





Satu 125 rögzítése 28 mm rendszerfuratokba:

16-os asztalon: 160510 gyors szorítócsavarral és 000546 redukáló perselyekkel

22-es asztalon: 220512 gyors szorítócsavarral és 000544 redukáló perselyekkel

28-as asztalon: 280510 gyors szorítócsavarral



2-004302	Asztali satu 125 mert Rendszer 28 - 28 mm-es furatokkal	158,00 € •
	Pofa szélessége 125 mm, Megnyitó 160 mm, Kérjük, vegye figyelembe a mellékelt utasításokat Súly: 13,50 kg	
2-164302.Set	Készlet 16-as rendszerhez: Asztali satu 125 tartalmazza 2x Szűkítőgyűrű 000546	172,00 € •
	Pofa szélessége 125 mm, Megnyitó 160 mm, Kérjük, vegye figyelembe a mellékelt utasításokat Súly: 13,60 kg	 Akciós ár
2-224302.Set	Készlet 22-es rendszerhez: Asztali satu 125 tartalmazza 2x Szűkítőgyűrű 000544	172,00 € •
	Pofa szélessége 125 mm, Megnyítő 160 mm, Kérjük, vegye figyelembe a mellékelt utasításokat Súly: 13,70 kg	 Akciós ár

• = Termék raktáron van

○ = Termék rendelés után kerül legyártásra

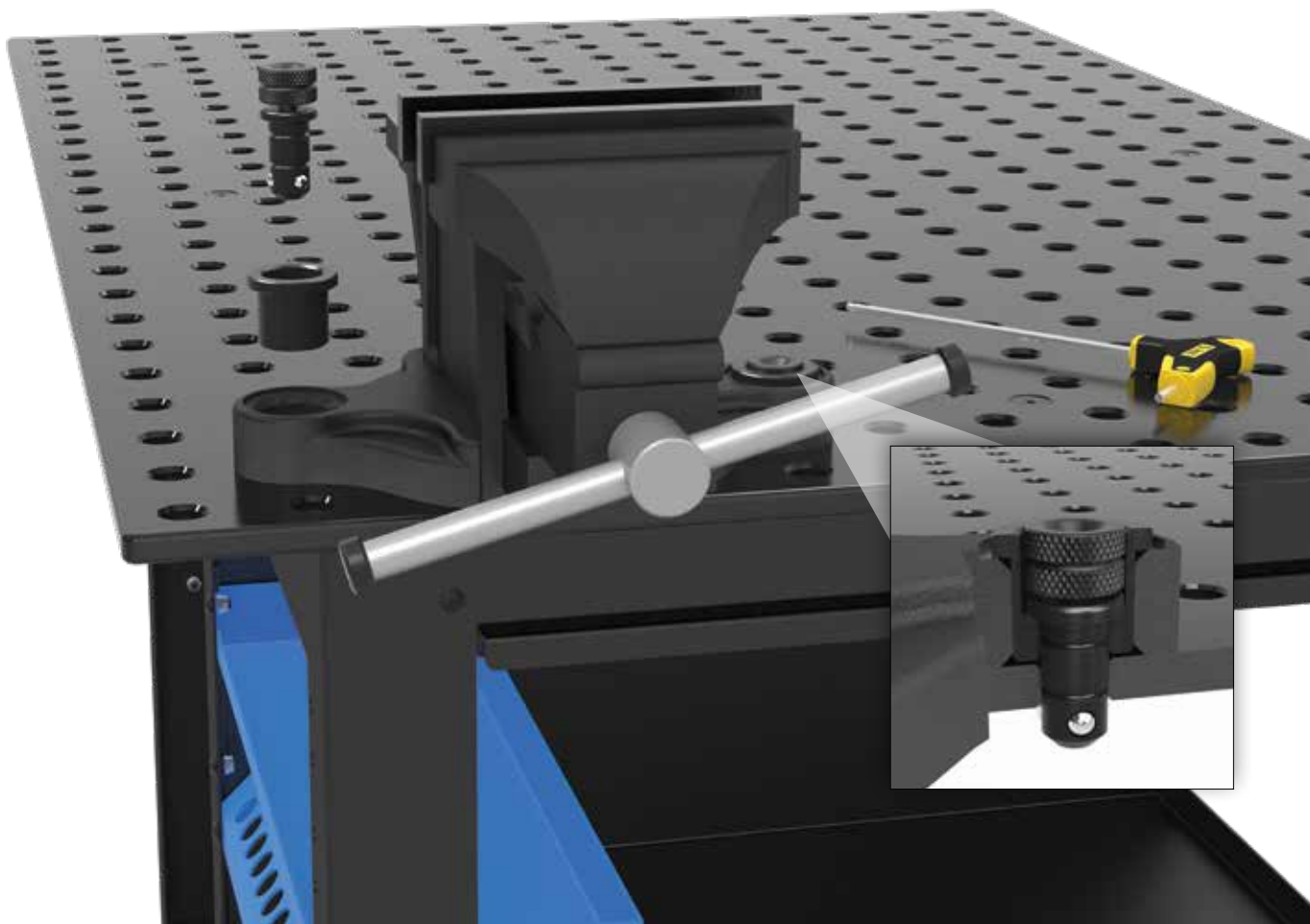

Duo Mágneses Rögzítő Blokk

A Duo mágneses rögzítőblokkok két ellentétes mágneses oldalával rendelkeznek, és acélfelületeken, például hegesztési és rögzítő asztalokon rögzíthető munkadarabokhoz tervezték. Több Duo mágneses rögzítőblokkot is csatlakoztathatnak egymáshoz a kapcsoló tengely belső hatszögén keresztül hosszabb vagy nagyobb munkadarabok rögzítésére. Az aktiválás a levehető kapcsolókulccsal történik, mindössze 90° -os kapcsolási úton, a duo mágnes felületének teljesen nikkelezett felülete van. A Duo mágneses rögzítőblokk két különböző alakú befogási oldala szinte bármilyen munkadarab geometriát képes megtartani, függetlenül attól, hogy a kerek anyagot, lapokat vagy profilokat rögzíteni kell-e. A Duo mágneses rögzítőblokkok az optimális rögzítőeszközök a gyors, rugalmas és a hegesztési és rögzítési feladatokhoz, fúráshoz, sorjázáshoz, hegesztéshez vagy menetvágáshoz.

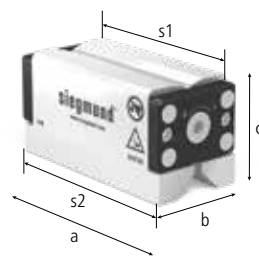

2-000780 Duo Mágneses Rögzítő Blokk 5 244,00 € •

Visszatartó erő 5 kN



Szorítófelület (s1)	Szorítófelület (s2)	Hosszúság: (a)	Szélesség: (b)	Magasság: (c)	Súly:
120 x 57 mm	136 x 64 mm	143 mm	64 mm	71 mm	3,90 kg

2-000781 Duo Mágneses Rögzítő Blokk 7 305,00 € •

Visszatartó erő 7 kN



Szorítófelület (s1)	Szorítófelület (s2)	Hosszúság: (a)	Szélesség: (b)	Magasság: (c)	Súly:
156 x 57 mm	172 x 64 mm	178 mm	64 mm	71 mm	4,90 kg

2-000782 Duo Mágneses Rögzítő Blokk 10 403,00 € •

Visszatartó erő 10 kN



Szorítófelület (s1)	Szorítófelület (s2)	Hosszúság: (a)	Szélesség: (b)	Magasság: (c)	Súly:
162 x 76 mm	178 x 87 mm	184 mm	87 mm	88 mm	8,80 kg

• = Termék raktáron van

○ = Termék rendelés után kerül legyártásra



! KÜLÖNLEGES KEDVEZMÉNY**Készlet Duo Mágneses Rögzítő Blokk 5**

A Duo mágneses rögzítőblokkok az optimális rögzítőeszközök a gyors, rugalmas és a hegesztési és rögzítési feladatokhoz, fúráshoz, sorjázáshoz, hegesztéshez vagy menetvágáshoz.
A szállítmány tartalma: 2x Duo Mágneses Rögzítő Blokk + 1x Hatszögkulcs

438,00 €

(ahelyett 488,00 €)

2-000780.Set



2x 000780

**! KÜLÖNLEGES KEDVEZMÉNY****Készlet Duo Mágneses Rögzítő Blokk 7**

A Duo mágneses rögzítőblokkok az optimális rögzítőeszközök a gyors, rugalmas és a hegesztési és rögzítési feladatokhoz, fúráshoz, sorjázáshoz, hegesztéshez vagy menetvágáshoz.
A szállítmány tartalma: 2x Duo Mágneses Rögzítő Blokk + 1x Hatszögkulcs

548,00 €

(ahelyett 610,00 €)

2-000781.Set



2x 000781

**! KÜLÖNLEGES KEDVEZMÉNY****Készlet Duo Mágneses Rögzítő Blokk 10**

A Duo mágneses rögzítőblokkok az optimális rögzítőeszközök a gyors, rugalmas és a hegesztési és rögzítési feladatokhoz, fúráshoz, sorjázáshoz, hegesztéshez vagy menetvágáshoz.
A szállítmány tartalma: 2x Duo Mágneses Rögzítő Blokk + 1x Hatszögkulcs

724,00 €

(ahelyett 806,00 €)

2-000782.Set



2x 000782



Rögzítőlemez 550 DIN peremmel

Rögzítőlemez 550, DIN karimákhoz, rögzítő csavarokkal illeszthető a Siegmund alkatrészekhez. Csőkarimát gyorsan és precíz lehet rögzíteni csavarok segítségével. Nagyon széles körben alkalmazható, hiszen 28 mm furatok is vannak a lemezen, ezért szinte minden rögzítő elem kombinálható rajta. Egyéb méreteken külön rendelésre legyártható. Egységcsomag tartalma 550: 2x Rögzítőcsavar Ø 13,8, 2x Rögzítőcsavar Ø 17,8, 2x Rögzítőcsavar Ø 21,8, 2x Rögzítőcsavar Ø 25,8, 2x Rögzítőcsavar Ø 29,8, 2x Rögzítőcsavar Ø 32,8. A rögzítő lemez használatához a 16-os rendszerben csatlakozó csavarra (cikkszám: 000562), kombinált rögzítőcsavarra (cikkszám: 000520) vagy szűkítő gyűrűre (cikkszám: 000546) van szükség. A rögzítő lemez használatához a 22-os rendszerben csatlakozó csavarra (cikkszám: 028022), kombinált rögzítőcsavarra (cikkszám: 002822) vagy szűkítő gyűrűre (cikkszám: 000544) van szükség. DIN 2632 / 2633 szerinti tárcsához Normál szélesség DN 15 – DN 400, DIN 2634 / 2635 szerinti tárcsához Normál szélesség DN 50 - DN 300.

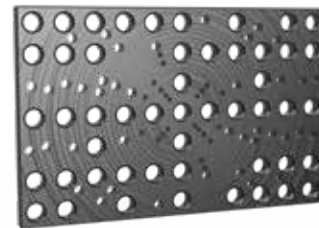

2-280220.P Rögzítőlemez 550 DIN peremmel rögzítőcsavarral - nitridált 538,00 € •

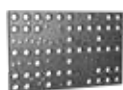

Hosszúság: (a)	Szélesség: (b)	Ø:	MS: (d)	Súly:
550 mm	350 mm	-	25 mm	30,00 kg



2-280222 Rögzítő csavar Ø 13,8 8.1 - furathoz - polírozott 11,00 € •

rögzítőlemezhez 280220.P / 280221.P - hez



Hosszúság: (a)	Szélesség: (b)	Ø:	MS: (d)	Súly:
39 mm	-	14 mm	-	0,03 kg

2-280223 Rögzítő csavar Ø 17,8 10.1 - furathoz - polírozott 11,00 € •

rögzítőlemezhez 280220.P / 280221.P - hez



Hosszúság: (a)	Szélesség: (b)	Ø:	MS: (d)	Súly:
41 mm	-	18 mm	-	0,05 kg

2-280224 Rögzítő csavar Ø 21,8 16.1 - furathoz - polírozott 11,00 € •

rögzítőlemezhez 280220.P / 280221.P - hez



Hosszúság: (a)	Szélesség: (b)	Ø:	MS: (d)	Súly:
47 mm	-	22 mm	-	0,10 kg

2-280225 Rögzítő csavar Ø 25,8 16.1 - furathoz - polírozott 18,00 € •

rögzítőlemezhez 280220.P / 280221.P - hez



Hosszúság: (a)	Szélesség: (b)	Ø:	MS: (d)	Súly:
50 mm	-	26 mm	-	0,14 kg

2-280226 Rögzítő csavar Ø 29,8 16.1 - furathoz - polírozott 18,00 € •

rögzítőlemezhez 280220.P / 280221.P - hez



Hosszúság: (a)	Szélesség: (b)	Ø:	MS: (d)	Súly:
55 mm	-	30 mm	-	0,20 kg

2-280227 Rögzítő csavar Ø 32,8 16.1 - furathoz - polírozott 18,00 € •

rögzítőlemezhez 280220.P / 280221.P - hez



Hosszúság: (a)	Szélesség: (b)	Ø:	MS: (d)	Súly:
60 mm	-	33 mm	-	0,27 kg

MS=Anyag vastagság;

Rögzítőlemez 350 DIN peremmel

Rögzítőlemez 350 DIN karimákhoz rögzítő csavarokkal rögzíthető. A precíz beállítású munkákhoz, miközben az időfelhasználás jelentősen csökkenthető. Könnyen és gyorsan lehet rajta rögzíteni a rögzítő csavarok segítségével. Nagyon széles körben alkalmazható, hiszen 28 mm-es furatok is vannak a lemezen, ezért szinte minden rögzítő elem kombinálható. Egyéb méreteknél külön rendelésre kérhető. A szállítási egységcsomag a következőket tartalmazza: 2x Rögzítőcsavar Ø 13,8, 2x Rögzítőcsavar Ø 17,8, 2x Rögzítőcsavar Ø 21,8. A rögzítő lemez használatához a 16-os rendszerben csatlakozó csavarra (cikkszám: 000562), kombinált rögzítőcsavarra (cikkszám: 000520) vagy szűkítő gyűrűre (cikkszám: 000546) van szükség. A rögzítő lemez használatához a 22-es rendszerben csatlakozó csavarra (cikkszám: 028022), kombinált rögzítőcsavarra (cikkszám: 002822) vagy szűkítő gyűrűre (cikkszám: 000544) van szükség.



2-280221.P Rögzítőlemez 350 DIN peremmel rögzítőcsavarral - nitridált						464,00 € •
	DIN 2633 szerinti tárcsához, Normál szélesség DN 15 – DN 200					
	Hosszúság: (a)	Szélesség: (b)	Ø:	MS: (d)	Súly:	
	350 mm	250 mm	-	25 mm	14,00 kg	
2-280222 Rögzítő csavar Ø 13,8 8.1 - furathoz - polírozott						11,00 € •
	rögzítőlemezhez 280220.P / 280221.P - hez					
	Hosszúság: (a)	Szélesség: (b)	Ø:	MS: (d)	Súly:	
	39 mm	-	14 mm	-	0,03 kg	
2-280223 Rögzítő csavar Ø 17,8 10.1 - furathoz - polírozott						11,00 € •
	rögzítőlemezhez 280220.P / 280221.P - hez					
	Hosszúság: (a)	Szélesség: (b)	Ø:	MS: (d)	Súly:	
	41 mm	-	18 mm	-	0,05 kg	
2-280224 Rögzítő csavar Ø 21,8 16.1 - furathoz - polírozott						11,00 € •
	rögzítőlemezhez 280220.P / 280221.P - hez					
	Hosszúság: (a)	Szélesség: (b)	Ø:	MS: (d)	Súly:	
	47 mm	-	22 mm	-	0,10 kg	
MS=Anyag vastagság;						

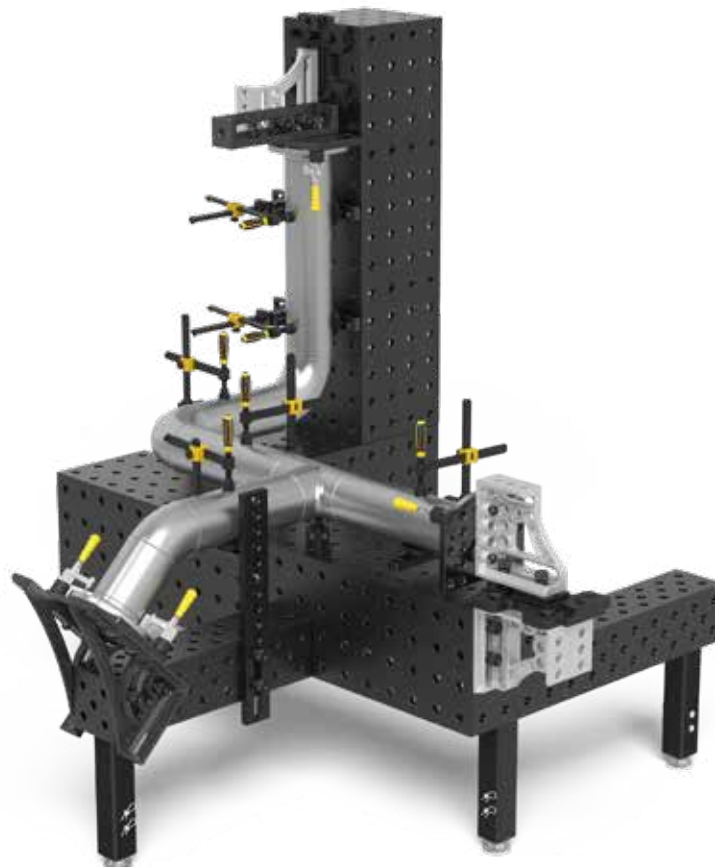

Rögzítőlemez US norma ANSI / ASME

Rögzítőlemez (USA norma) karimákhoz Siegmund csavarokkal rögzíthető és egyéb eszközök is rögzíthetőek rajta (például derékszögek). Csókarima könnyen és gyorsan beállítható és rögzíthető, amivel idő spórolhat meg. A 28 mm rendszerfuratoknak köszönhetően egyéb eszközök is rögzíthetők rajta. Egyéb méreteknél külön rendelésre legyártható. Egységcsomag tartalma (150 lbs): 2x rögzítő csavar Ø 15,5, 2x rögzítő csavar Ø 18,9, 2x rögzítő csavar Ø 22,2. Egységcsomag tartalma (300 lbs) 2x rögzítő csavar Ø 15,5, 2x rögzítő csavar Ø 18,9, 2x rögzítő csavar Ø 22,2, 2x rögzítő csavar Ø 25,2. Egységcsomag tartalma (400-600 lbs) 2x rögzítő csavar Ø 15,5, 2x rögzítő csavar Ø 18,9, 2x rögzítő csavar Ø 22,2, 2x rögzítő csavar Ø 25,2, 2x rögzítő csavar Ø 28,2. A rögzítő lemez használatához a 16-os rendszerben csatlakozó csavarra (cikkszám: 000562), kombinált rögzítőcsavarra (cikkszám: 000520) vagy szűkítő gyűrűre (cikkszám: 000546) van szükség. A rögzítő lemez használatához a 22-os rendszerben csatlakozó csavarra (cikkszám: 028022), kombinált rögzítőcsavarra (cikkszám: 002822) vagy szűkítő gyűrűre (cikkszám: 000544) van szükség.



2-280250.P Rögzítőlemez 150 lbs rögzítőcsavarral - nitridált 505,00 € •

USA szabvány szerinti tárcsához, ANSI / ASME B 16,5 150 lbs, 1/2" - tól 8"-ig



Hosszúság: (a)	Szélesség: (b)	Ø:	MS: (d)	Súly:
350 mm	250 mm	-	25 mm	14,00 kg



2-280251.P Rögzítőlemez 300 lbs rögzítőcsavarral - nitridált 575,00 € •

USA szabvány szerinti tárcsához, ANSI / ASME B 16,5 300 lbs, 1/2" - tól 8"-ig



Hosszúság: (a)	Szélesség: (b)	Ø:	MS: (d)	Súly:
350 mm	250 mm	-	25 mm	14,00 kg



2-280252.P Rögzítőlemez 400-600 lbs rögzítőcsavarral - nitridált 600,00 € •

USA szabvány szerinti tárcsához, ANSI / ASME B 16,5 400-600 lbs, 1/2" - tól 6"-ig



Hosszúság: (a)	Szélesség: (b)	Ø:	MS: (d)	Súly:
350 mm	250 mm	-	25 mm	14,00 kg



2-280255 Rögzítő csavar Ø 15,5 - polírozott 13,00 € •

rögzítőlemezhez 280250.P / 280251.P / 280252.P - hőz



Hosszúság: (a)	Szélesség: (b)	Ø:	MS: (d)	Súly:
39 mm	-	16 mm	-	0,03 kg

2-280256 Rögzítő csavar Ø 18,9 - polírozott 13,00 € •

rögzítőlemezhez 280250.P / 280251.P / 280252.P - hőz



Hosszúság: (a)	Szélesség: (b)	Ø:	MS: (d)	Súly:
41 mm	-	19 mm	-	0,05 kg

2-280257 Rögzítő csavar Ø 22,2 - polírozott 14,00 € •

rögzítőlemezhez 280250.P / 280251.P / 280252.P - hőz



Hosszúság: (a)	Szélesség: (b)	Ø:	MS: (d)	Súly:
45 mm	-	22 mm	-	0,10 kg

2-280258 Rögzítő csavar Ø 25,2 - polírozott 21,00 € •

rögzítőlemezhez 280251.P / 280252.P - hőz



Hosszúság: (a)	Szélesség: (b)	Ø:	MS: (d)	Súly:
50 mm	-	25 mm	-	0,14 kg

2-280259 Rögzítő csavar Ø 28,2 - polírozott 22,00 € •

rögzítőlemezhez 280252.P - hőz







Hosszúság: (a)	Szélesség: (b)	Ø:	MS: (d)	Súly:
50 mm	-	28 mm	-	0,16 kg

MS=Anyag vastagság;

Pneumatika szorító

Pneumatikus munkahenger használatával automatizálhatja a munkadarabok rögzítését annak érdekében, hogy maximalizálja az idő és költség hatékonyságát. Ezen felül az automatizálás garantálja a pontos méréseket, mint például a szorító nyomást erő, ciklusidőt. Adapter használatával a pneumatikus munkahenger rövid formája (cikkszám: 000850, 000851) rögzíthető az asztalra. A munkahenger hosszabb verziója (cikkszám: 000855) rögzíthető a menetes persely rendszerrel a 28-as asztalokon. Az elosztó (cikkszám 000860) segítségével a pneumatikus munkahenger kompresszorhoz csatlakoztatható, üzemi nyomás 1-10 bar között. A löket hossza, a nyomás függvényében 25 vagy 50 mm. A nyomás oldható a tolóka segítségével.



0-000850	Pneumatikus henger – rövid verzió adapter 16-os rendszerhez	274,00 € ◦
	Erő	Súly:
	F = 650 N 8 bar nyomáson	0,90 kg
0-000851	Pneumatikus henger – rövid verzió adapter S28-as rendszerhez	263,00 € ◦
	Erő	Súly:
	F = 650 N 8 bar nyomáson	0,93 kg
0-000855	Pneumatikus henger – hosszú verzió mert Rendszer 28	230,00 € ◦
	Erő	Súly:
	F = 350 N 8 bar nyomáson	0,80 kg
0-000860	Elosztó Osztó 8-as elem	252,00 € ◦
	Súly:	
	0,14 kg	

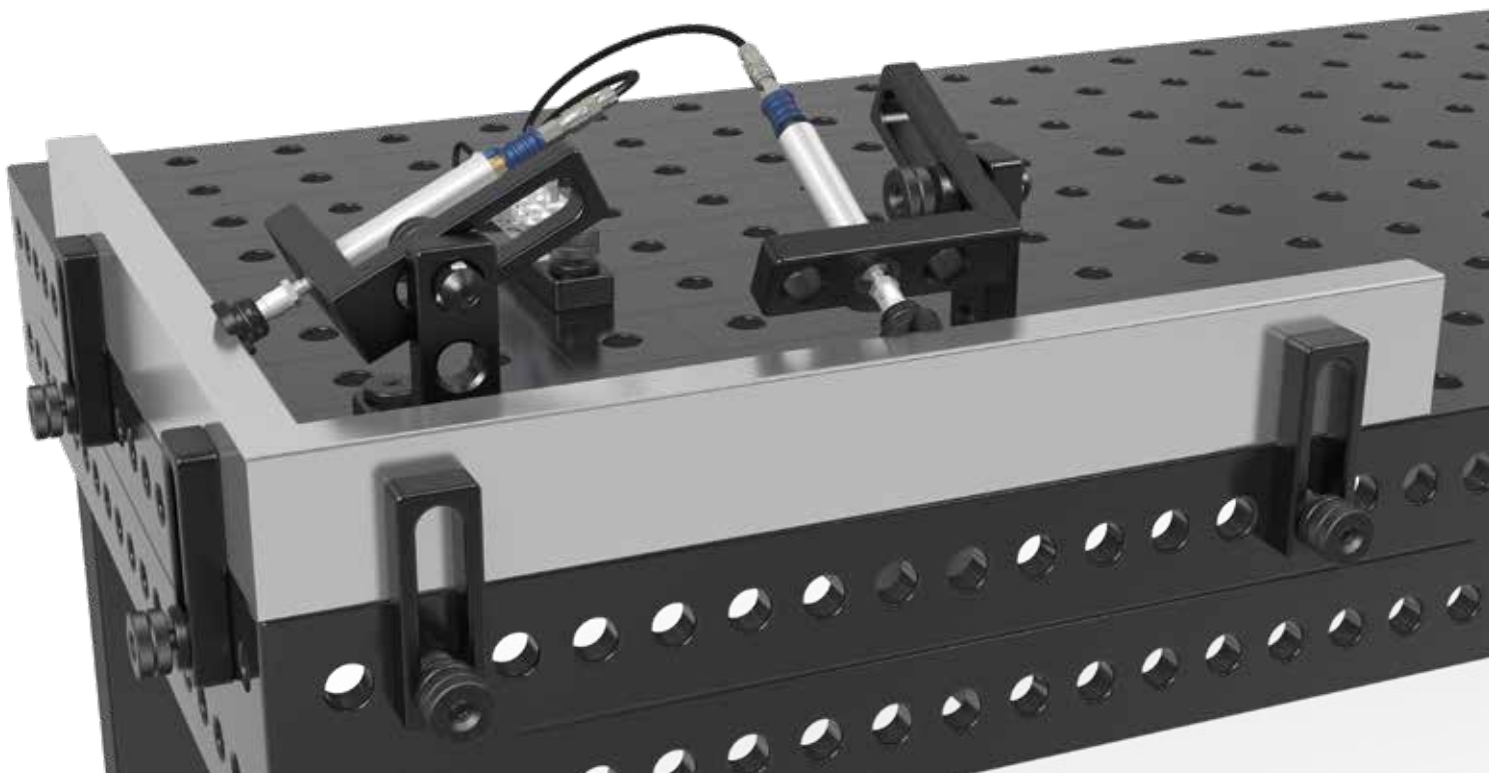

Adapter lemez

Adapter lemez, különösen azért lett kifejlesztve, hogy rögzítse a csavaros szorítókat az egész rendszerben. A lemezt rögzítő csavarokkal rögzítik az asztalra. A központban található lyuk a csavaros szorító gyors és biztonságos rögzítésére szolgál.



2-000570 Adapter lemez 28 -> 16 - polírozott / nitridált 40,00 € •



Hosszúság: (a)	Szélesség: (b)	Magasság: (c)	Súly:
150 mm	50 mm	35 mm	0,94 kg

2-000571.N Adapter lemez 28 -> 22 - nitridált 40,00 € •



Hosszúság: (a)	Szélesség: (b)	Magasság: (c)	Súly:
150 mm	50 mm	35 mm	1,09 kg



2-000572.N Adapter lemez 22 -> 16 - nitridált 40,00 € •



Hosszúság: (a)	Szélesség: (b)	Magasság: (c)	Súly:
150 mm	50 mm	25 mm	0,83 kg



Kombinált gyorsrögzítő csavar

Kombinált gyorscsatlakozó csavar, amelyet kifejezetten a nagyobb rendszerek csavaros elemeihez fejlesztettek ki kisebb rendszerekhez. A golyós rendszer és a szorítóerő gyors szorítócsavarokkal megegyezik. A középben elhelyezkedő negyedik golyó csökkenti a belső súrlódást, és növeli a kézikerek erejét. A gyors szorítócsavar új kialakítása nélküli az O-gyűrűket, mégis könnyen tisztítható. A csavar nem alkalmazható hegesztőasztalok összekapcsolásához és U-alakú rögzítőelemekhez!



2-000520 Kombinált gyorsrögzítő csavar rövid 28 -> 16 - polírozott 46,00 € •



Hosszúság: (a)	Ø:	SK:	AM:	ZK:	Súly:
75 mm	40 mm	55 kN	10 Nm	10 kN	0,32 kg

2-002822 Kombinált gyorsrögzítő csavar rövid 28 -> 22 - polírozott 46,00 € •



Hosszúság: (a)	Ø:	SK:	AM:	ZK:	Súly:
88 mm	40 mm	130 kN	15 Nm	15 kN	0,45 kg

2-002216 Kombinált gyorsrögzítő csavar rövid 22 -> 16 - polírozott 43,00 € •





Hosszúság: (a)	Ø:	SK:	AM:	ZK:	Súly:
71 mm	35 mm	55 kN	10 Nm	10 kN	0,28 kg

SK=Nyírószilárdság; AM=Meghúzási Nyomaték; ZK=Feszítőerő;

Szűkítőgyűrű

Szűkítő persely, különösen a nagyobb rendszerek alkatrészeinek kisebb rendszerekbe való befogására. A szűkítő persely rögzíthető az alkatrészekbe, és ezzel lehetőséget ad a kisebb rendszerek csavarjainak rögzítésére. A szűkítő persely alkalmas rendszerfuratokba és hosszúkás furatokba. A szűkítő persely rögzítéséhez a 22 rendszerhez a hosszú szorítócsavar szükséges.





2-000545	Szűkítőgyűrű 16 -> 28 - polírozott	12,00 € •						
	<table border="1"> <thead> <tr> <th>Hosszúság: (a)</th> <th>Ø:</th> <th>Súly:</th> </tr> </thead> <tbody> <tr> <td>24 mm</td> <td>32 mm</td> <td>0,05 kg</td> </tr> </tbody> </table>	Hosszúság: (a)	Ø:	Súly:	24 mm	32 mm	0,05 kg	
Hosszúság: (a)	Ø:	Súly:						
24 mm	32 mm	0,05 kg						
2-000541	Szűkítőgyűrű 16 -> 22 - polírozott	12,00 € •						
	Hosszú rögzítőcsavar szükséges <table border="1"> <thead> <tr> <th>Hosszúság: (a)</th> <th>Ø:</th> <th>Súly:</th> </tr> </thead> <tbody> <tr> <td>24 mm</td> <td>27 mm</td> <td>0,04 kg</td> </tr> </tbody> </table>	Hosszúság: (a)	Ø:	Súly:	24 mm	27 mm	0,04 kg	
Hosszúság: (a)	Ø:	Súly:						
24 mm	27 mm	0,04 kg						
2-000543	Szűkítőgyűrű 22 -> 28 - polírozott	12,00 € •						
	Hosszú rögzítőcsavar szükséges <table border="1"> <thead> <tr> <th>Hosszúság: (a)</th> <th>Ø:</th> <th>Súly:</th> </tr> </thead> <tbody> <tr> <td>36 mm</td> <td>32 mm</td> <td>0,08 kg</td> </tr> </tbody> </table>	Hosszúság: (a)	Ø:	Súly:	36 mm	32 mm	0,08 kg	
Hosszúság: (a)	Ø:	Súly:						
36 mm	32 mm	0,08 kg						

Szűkítőgyűrű

Szűkítő persely, különösen a nagyobb rendszerek alkatrészeinek kisebb rendszerekbe való befogására. A szűkítő persely rögzíthető az alkatrészekbe, és ezzel lehetőséget ad a kisebb rendszerek csavarjainak rögzítésére. A szűkítő persely alkalmas rendszerfuratokba és hosszúkás furatokba illesztéshez. A szűkítő persely rögzítéséhez a 22 rendszerhez a hosszú szorítócsavar szükséges.



2-000544	Szűkítőgyűrű 28 -> 22 - polírozott	12,00 € •						
	Hosszú rögzítőcsavar szükséges <table border="1"> <thead> <tr> <th>Hosszúság: (a)</th> <th>Ø:</th> <th>Súly:</th> </tr> </thead> <tbody> <tr> <td>35 mm</td> <td>36 mm</td> <td>0,10 kg</td> </tr> </tbody> </table>	Hosszúság: (a)	Ø:	Súly:	35 mm	36 mm	0,10 kg	
Hosszúság: (a)	Ø:	Súly:						
35 mm	36 mm	0,10 kg						
2-000546	Szűkítőgyűrű 28 -> 16 - polírozott	12,00 € •						
	<table border="1"> <thead> <tr> <th>Hosszúság: (a)</th> <th>Ø:</th> <th>Súly:</th> </tr> </thead> <tbody> <tr> <td>29 mm</td> <td>36 mm</td> <td>0,07 kg</td> </tr> </tbody> </table>	Hosszúság: (a)	Ø:	Súly:	29 mm	36 mm	0,07 kg	
Hosszúság: (a)	Ø:	Súly:						
29 mm	36 mm	0,07 kg						
2-000542	Szűkítőgyűrű 22 -> 16 - polírozott	12,00 € •						
	Hosszú rögzítőcsavar szükséges <table border="1"> <thead> <tr> <th>Hosszúság: (a)</th> <th>Ø:</th> <th>Súly:</th> </tr> </thead> <tbody> <tr> <td>23 mm</td> <td>31 mm</td> <td>0,05 kg</td> </tr> </tbody> </table>	Hosszúság: (a)	Ø:	Súly:	23 mm	31 mm	0,05 kg	
Hosszúság: (a)	Ø:	Súly:						
23 mm	31 mm	0,05 kg						

Bővítő adapter

Adapter persely, különösen a nagyobb rendszerű furatokkal rendelkező alkatrészeinek befogadására (nem alkalmas szorítócsavarokkal történő rögzítésre). Csavaros támaszba való beépítéssel más rendszerelemek alkatrészeivel is használható.



2-000547	Bővítő adapter 16 -> 28 - polírozott	13,00 € •
-----------------	--	------------------



Hosszúság: (a)	Ø:	Súly:
40 mm	31 mm	0,12 kg

2-000549	Bővítő adapter 22 -> 28 - polírozott	13,00 € •
-----------------	--	------------------



Hosszúság: (a)	Ø:	Súly:
25 mm	30 mm	0,04 kg

2-000548	Bővítő adapter 16 -> 22 - polírozott	13,00 € •
-----------------	--	------------------



Hosszúság: (a)	Ø:	Súly:
18 mm	24 mm	0,02 kg

Süllyesztettfejű csavar

Csatlakozócsavar, amelyet kifejezetten különböző rendszerek összekapcsolására terveztek. Valamennyi komponens összekapcsolható minden rendszerrel a kialakított furatok segítségével.



2-000562	Süllyesztettfejű csavar 28 <-> 16 - polírozott	22,00 € •
-----------------	---	------------------



Hosszúság: (a)	Ø:	Súly:
34 mm	32 mm	0,12 kg

2-028022	Süllyesztettfejű csavar 28 <-> 22 - polírozott	22,00 € •
-----------------	---	------------------



Hosszúság: (a)	Ø:	Súly:
36 mm	32 mm	0,11 kg

2-022016	Süllyesztettfejű csavar 22 <-> 16 - polírozott	20,00 € •
-----------------	---	------------------



Hosszúság: (a)	Ø:	Súly:
27 mm	27 mm	0,15 kg



Csiszolókő

Csiszolókő kizárólag a hegesztőasztalok és más Siegmund eszközök karbantartására szolgál. A csiszolókövel a hegesztésből adódó sérülések eltávolíthatók illetve a hegesztési reze. Sarokcsiszoló vagy más csiszolóanyag nem használható. Csiszolókővel nagyon hosszú élettartam és sima felület biztosítható hegesztőasztala számára. Használható nem nitratált hegesztőasztalokhoz és kiegészítőkhöz.



2-000942	Csiszolókő 150x50x25	14,00 € •
-----------------	-----------------------------	------------------



Hosszúság: (a)	Szélesség: (b)	Magasság: (c)	Súly:
150 mm	50 mm	25 mm	0,42 kg

2-000940	Csiszolókő 200x50x25	18,00 € •
-----------------	-----------------------------	------------------



Hosszúság: (a)	Szélesség: (b)	Magasság: (c)	Súly:
200 mm	50 mm	25 mm	0,56 kg

! KÜLÖNLEGES KEDVEZMÉNY

Készlet CleanBasic 8x 1 Liter Spray üveg

CleanBasic tisztítófolyadék egy vízbázisú tisztító, mely ideális az asztal napi tisztántartásához. A normál kondíciók között az anti-korozív összetevők megakadályozzák a rozsda kialakulását, ha ez mégis előfordul, akkor ez a magas páratartalom következménye, ekkor a vízalapú tisztítófolyadék nem használható. A biztonsági adatlap honlapunkról letölthető.

87,00 €

(ahelyett 96,00 €)

2-000914.8





8x 000914



CleanBasic

CleanBasic tisztítófolyadék egy vízbázisú tisztító, mely ideális az asztal napi tisztántartásához. A normál kondíciók között az anti-korozív összetevők megakadályozzák a rozsdá kialakulását, ha ez mégis előfordul, akkor ez a magas páratartalom következménye, ekkor a vízalapú tisztítófolyadék nem használható. A biztonsági adatlap honlapunkról letölthető.



2-000914	CleanBasic 1 Liter Spray üveg	12,00 € •
	spray üveg 1 Liter Súly: 1,10 kg	
2-000915	CleanBasic 5 Liter	36,00 € •
	kanna 5 Liter Súly: 5,20 kg	

! KÜLÖNLEGES KEDVEZMÉNY

Készlet CleanBasic 6x 5 Liter

CleanBasic tisztítófolyadék egy vízbázisú tisztító, mely ideális az asztal napi tisztántartásához. A normál kondíciók között az anti-korozív összetevők megakadályozzák a rozsdá kialakulását, ha ez mégis előfordul, akkor ez a magas páratartalom következménye, ekkor a vízalapú tisztítófolyadék nem használható. A biztonsági adatlap honlapunkról letölthető.

196,00 €

(ahelyett 216,00 €)

2-000915.6



6x 000915





Tapadásmentesítő folyadék korrózióvédelemmel

Az tapadásmentesítő folyadék egy nem-gyúlékony, vízzel oldható kötőanyagú folyadék, mely megakadályozza, hogy a hegesztés során keletkező melléktermék (reve) rátapadjon a hegesztőasztalra, illetve az alkatrésze. A tapadásmentesítő nem mérgező és az egészségre káros anyagot nem tartalmaz. A tapadásmentesítő folyadékot a hegesztett alkatrészen is használható (acél, rozsdamentes acél, alumínium, galvanizált alkatrész). Amennyiben a hegesztett alkatrész felületkezelve lesz, a tapadásmentesítő folyadékot előzőleg el kell távolítani. Az eltávolításhoz használható: víz, enyhén savas tisztítófolyadék, természetes tisztítófolyadék, (pl. tisztítófolyadék 2% vízzel oldva). A száraz eltávolítási mód nem javasolt. A Siegmund féle tapadásmentesítő folyadék leginkább spray formájában kerül alkalmazásra (opcionálisan ecsettel is felvihető a felületre). A tapadásmentesítő funkció mind száraz, mind párás környezetben is kifejti hatását. A hegesztés befejeztével a melléktermékek könnyedén eltávolíthatóak. A Siegmund féle tapadásmentesítő költsége napi használat esetén 20-30 Euro/m² / év. A biztonsági adatlap honlapunkról letölthető.



2-000924	Tapadásmentesítő folyadék korrózióvédelemmel 1 Liter Spray üveg	14,00 € •
	spray üveg 1 Liter Súly: 1,10 kg	
2-000929	Tapadásmentesítő folyadék korrózióvédelemmel 1 Liter pumpás üveg	32,00 € •
	pumpás üveg 1 Liter Súly: 1,10 kg	
2-000926	Tapadásmentesítő folyadék korrózióvédelemmel 5 Liter	43,00 € •
	kanna 5 Liter Súly: 5,20 kg	

• = Termék raktáron van

○ = Termék rendelés után kerül legyártásra



! KÜLÖNLEGES KEDVEZMÉNY

Készlet Tapadásmentesítő folyadék korrózióvédelemmel 8x 1 Liter Spray üveg

Az tapadásmentesítő folyadék egy nem-gyúlékony, vízzel oldható kötőanyagú folyadék, mely megakadályozza, hogy a hegesztés során keletkező melléktermék (reve) rátapadjon a hegesztőasztalra, illetve az alkatrészeire. A tapadásmentesítő nem mérgező és az egészségre káros anyagot nem tartalmaz. A biztonsági adatlap honlapunkról letölthető.

103,00 €

(ahelyett 112,00 €)

2-000924.8



8x 000924



! KÜLÖNLEGES KEDVEZMÉNY

Készlet Tapadásmentesítő folyadék korrózióvédelemmel 6x 5 Liter

Az tapadásmentesítő folyadék egy nem-gyúlékony, vízzel oldható kötőanyagú folyadék, mely megakadályozza, hogy a hegesztés során keletkező melléktermék (reve) rátapadjon a hegesztőasztalra, illetve az alkatrészeire. A tapadásmentesítő nem mérgező és az egészségre káros anyagot nem tartalmaz. A biztonsági adatlap honlapunkról letölthető.

232,00 €

(ahelyett 258,00 €)

2-000926.6



6x 000926



Pozicionáló

SIEGMUND ROTO-POZICIÓNÁLÓ

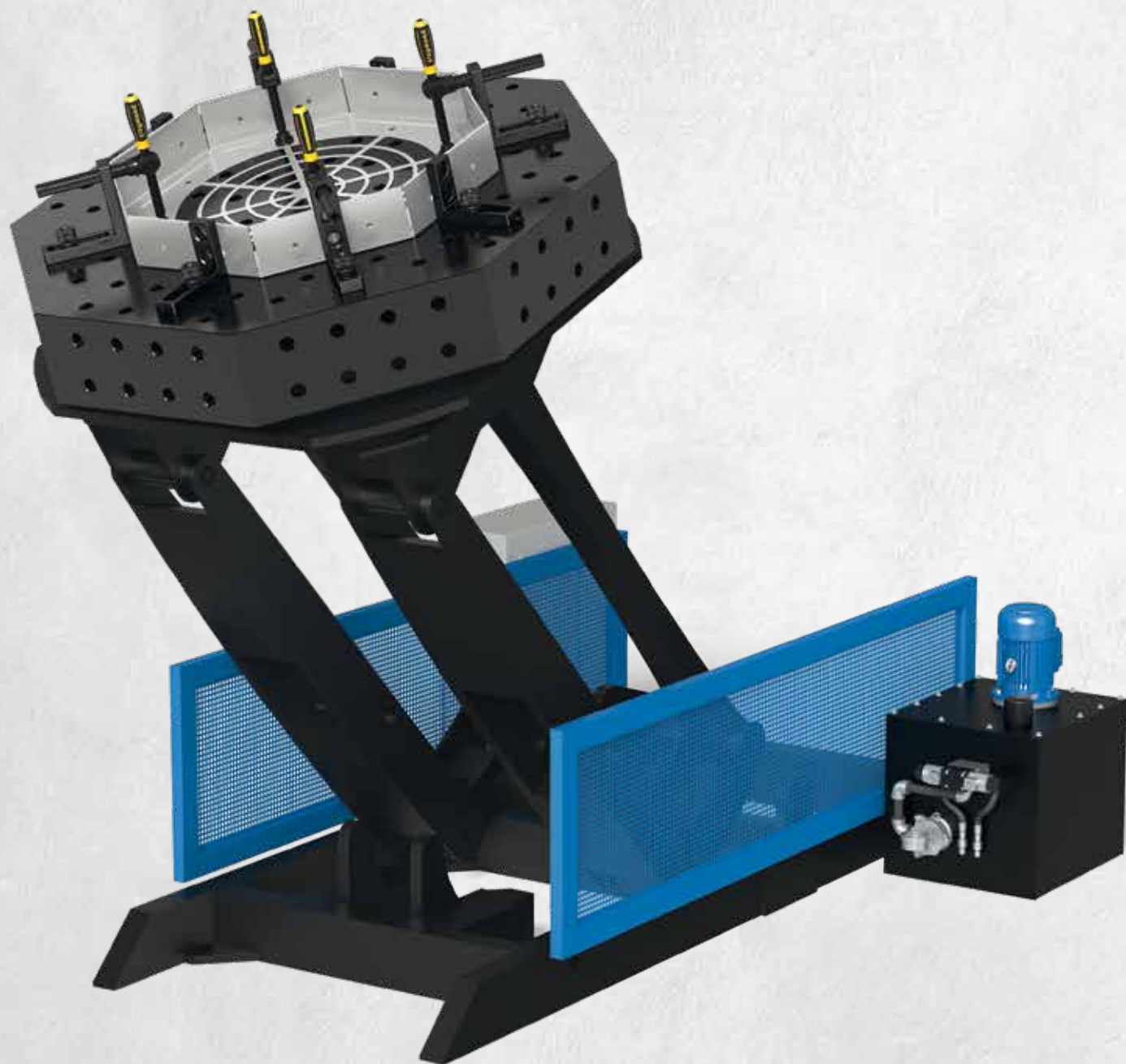

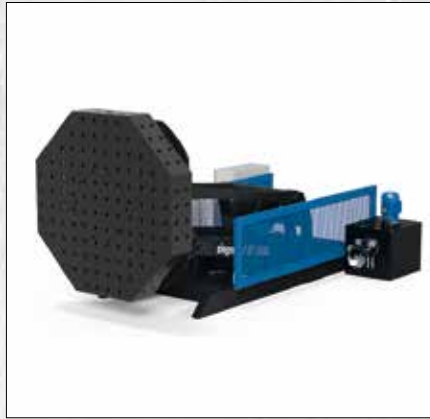
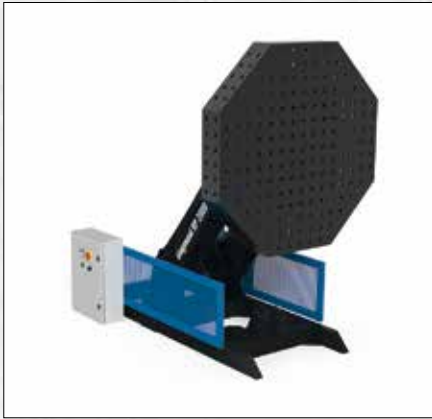

ÖN ELŐNYEI

A Siegmund Roto-Pozicionáló ideális hegesztéshez, összeszereléshez és karbantartási munkákhoz. A pozicionálás hidraulikus forgatási és dőlési funkciókkal rendelkezik valamint magasságban állítható tengelyekkel.

3 különböző méretben elérhető a következő terhelési kapacitással: 1.250 kg, 2.000 kg, 3.000 kg és 4.500 kg. Egyedi méretek vevői igény szerint elérhetőek.

A tápfeszültség csatlakoztatása után a forgató használatra kész.

TERMELÉKENYSÉG

- A munkadarab gyors forgatása
- Optimális ergonomikus helymeghatározás maximális termelékenységgel
- Egy beállítás emeléshez, döntéshez és forgatáshoz
- Csökkentett állásidő

ERGONÓMIA

- Az alkatrészekhez való maximális hozzáférés biztosítja a legjobb termék teljesítményt
- Megerőltetésből adódó ismételt sérülés csökkentése

MINŐSÉG

- Jobb minőség rugalmasabb pozicionálás (lapos helyzetben)
- Jobb minőség és maximális elérhetőség

TECHNIKAI KARAKTERISZTIKA

- Tartalmazza a kezelőpanelt vagy kézi működtetés (vezetékes), további vezérlők felár ellenében rendelhetőek
- Rögzítőlemez hidraulikus forgatása
- Dőlési tartomány 95°-ig (opcionálisan 140°-ig)
- Hidraulikus magasság és dőlés beállítás

TOVÁBBI RÉSZLETEK

- Nagy munkaterület, alacsony magasság
- Opcionálisan forgatható földelőcsatlakozás
- A rögzítőasztal opcionális forgatása elektromos motorral (a magasság és dőlés továbbra is hidraulikusan szabályzott)

Pozicionáló

SIEGMUND ROTO-POZICIONÁLÓ

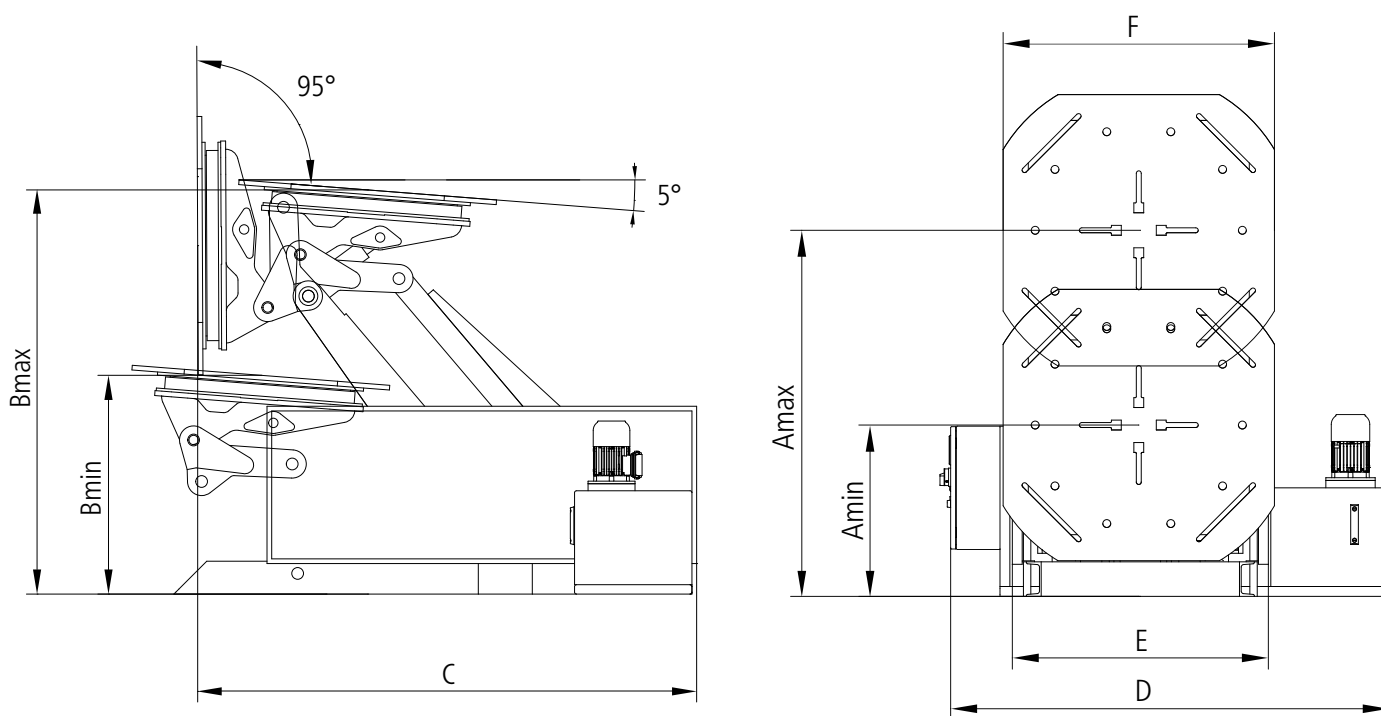

Technikai adatok

	RP 1250	RP 2000	RP 3000	RP 4500
Súly pozicionáló (asztal nélkül)	kb. 685 kg	kb. 855 kg	kb. 1.305 kg	kb. 2.600 kg
Max. teherbírás ¹	1.250 kg	2.000 kg	3.000 kg	4.500 kg
Asztal percenkénti fordulatszáma (hidraulikus)	2,0	1,7	1,5	-
Asztal percenkénti fordulatszáma (elektromos)	0 - 2	0 - 2	0 - 2	0 - 1,5
Maximális asztalforgató nyomaték	490 Nm	1.250 Nm	1.960 Nm	5.300 Nm
Dőlési szög	95°	95° (Alternatívaként 140°)	95° (Alternatívaként 140°)	95° (Alternatívaként 140°)
Dőlési effekt	4.900 Nm	7.850 Nm	11.750 Nm	21.200 Nm
A - Vertikális mozgási tartomány	min. 520 mm, max. 1.120 mm	min. 570 mm, max. 1.300 mm	min. 790 mm, max. 1.620 mm	min. 840 mm, max. 2.085 mm
B - Horizontális mozgástartomány	min. 700 mm, max. 1.300 mm	min. 700 mm, max. 1.500 mm	min. 720 mm, max. 1.570 mm	min. 860 mm, max. 2.160 mm
C - Hossz	1.900 mm	2.000 mm	2.400 mm	3.000 mm
D - Szélesség	1.780 mm	1.800 mm	1.800 mm	2.160 mm
E - Keret szélessége	750 mm	750 mm	930 mm	1.250 mm
F - Szorítólemez átmérője	Ø 800 mm	Ø 800 mm	1.100 x 1.100 mm	1.500 x 1.500 mm
Cikkszám	6R120016	6R200016	6R300016	6R450016
Ár ²	22.188 €	24.451 €	28.461 €	43.145 €

¹ Kérjük, vegye figyelembe: Maximális terhelés mínusz az asztal súlya.
Oktagonális hegesztőasztal és U-alakú derékszög nem része a szállítmánynak.

² nélkül Asztal felülete / Oktagonális lemez

További lehetőségek



Tartalmazza az alapár.

MANUÁLIS VEZÉRLÉS (KÁBELES CSATLAKOZÁS) ³

A kézi vezérlő egy erre kialakított tartóba helyezhető és a kívánt helyen használható. A könnyű kezelhetőség érdekében a kézi vezérlő bármikor kivehető. A vezérlőgombok segítségével manuálisan állíthatja be a pozíciót.

Cikkszám 6R000150



LÁBPEDÁLOS VEZÉRLÉS ³

A vezérlőpedál egy alternatív megoldás a manuális működéshez. A rögzítőasztal forgatása indítható illetve megállítható a lámpedál start és stop funkciójának köszönhetően.

Cikkszám 6R000250

1.723 €



VEZÉRLŐPANEL TANÍTÁSI FUNKCIÓVAL

A programozható funkcióval rendelkező vezérlőpult lehetővé teszi a munkafolyamatok automatizálását. A különböző pozíciókat be lehet programozni, tárolni és ismételni akárhányszor, csak egy gombnyomásra.

RP 1250, RP 2000, RP 3000-RE

Cikkszám 6R000550

9.790 €

RP 4500-RE

Cikkszám 6R000560

10.605 €

A kézi vezérlés (kábeles csatlakozás) nem része. Felár ellenében elérhető.

Cikkszám 6R000150

1.056 €

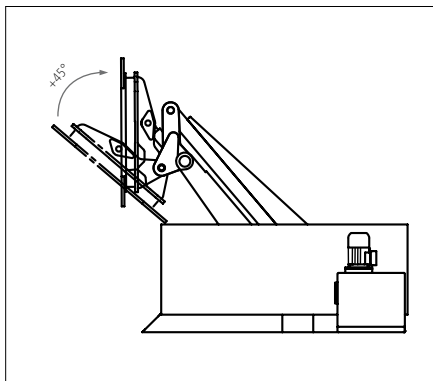

OPCIONÁLISAN RENDELHETŐ 140°-OS DÖNTHETŐSÉG

A rögzítőasztal 140°-ban dönthető a pozicionálón további munkahengerrel. Nem érvényes RP 1250-nél. 1.200 mm méretű nyolcszögletű asztalok esetén az asztal forgatása nem lehetséges, ha oldalkiterjesztő derékszögökkel van felszerelve.

RP 2000-RE

Cikkszám 6R000350

3.366 €

PR 3000-RE

Cikkszám 6R000360

4.079 €

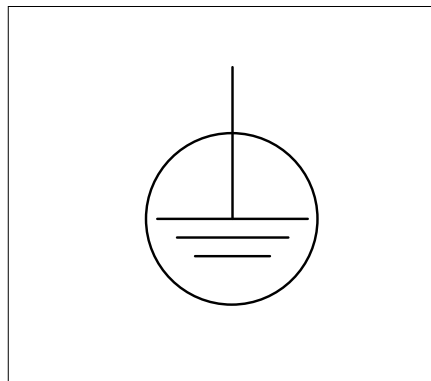

FORGATHATÓ FÖLDELŐ CSATLAKOZÁS

A gépen közvetlenül elhelyezett stabil földelőcsatlakozás biztosítja az optimális csatlakozást az asztallemezhez (különösen mikor az asztal forog). A hegesztőkészülék egy forgó csapon keresztül csatlakozik, ezáltal megelőzhető a földelővezeték megcsavarodása.

RP 1250, RP 2000, RP 3000-RE

Cikkszám 6R000400

1.020 €

RP 4500-RE

Cikkszám 6R000410

1.224 €

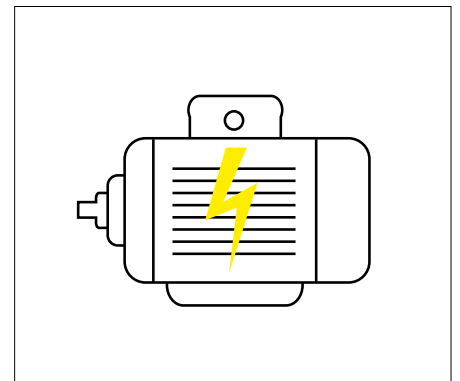

ELEKTROMOS MEGHATJTÁS

Az elektromos motor használatának köszönhetően a forgatás nagyon pontosan szabályozható és a megfelelő sebesség fokozatmentesen állítható. Az emelés és döntés hidraulikus meghatás segítségével történik.

RP 1250-RE

Cikkszám 6R000450

3.059 €

RP 2000-RE

Cikkszám 6R000460

4.079 €

PR 3000-RE

Cikkszám 6R000470

3.875 €

RP 4500

Szabványos elektromos hajtással.

Általánosságban elmondható, hogy ez a beállítás későbbi telepítése nem lehetséges.

³ Későbbi telepítés mint kiegészítő opció bármikor lehetséges.

Pozicionáló

SIEGMUND SYNCHROLIFT

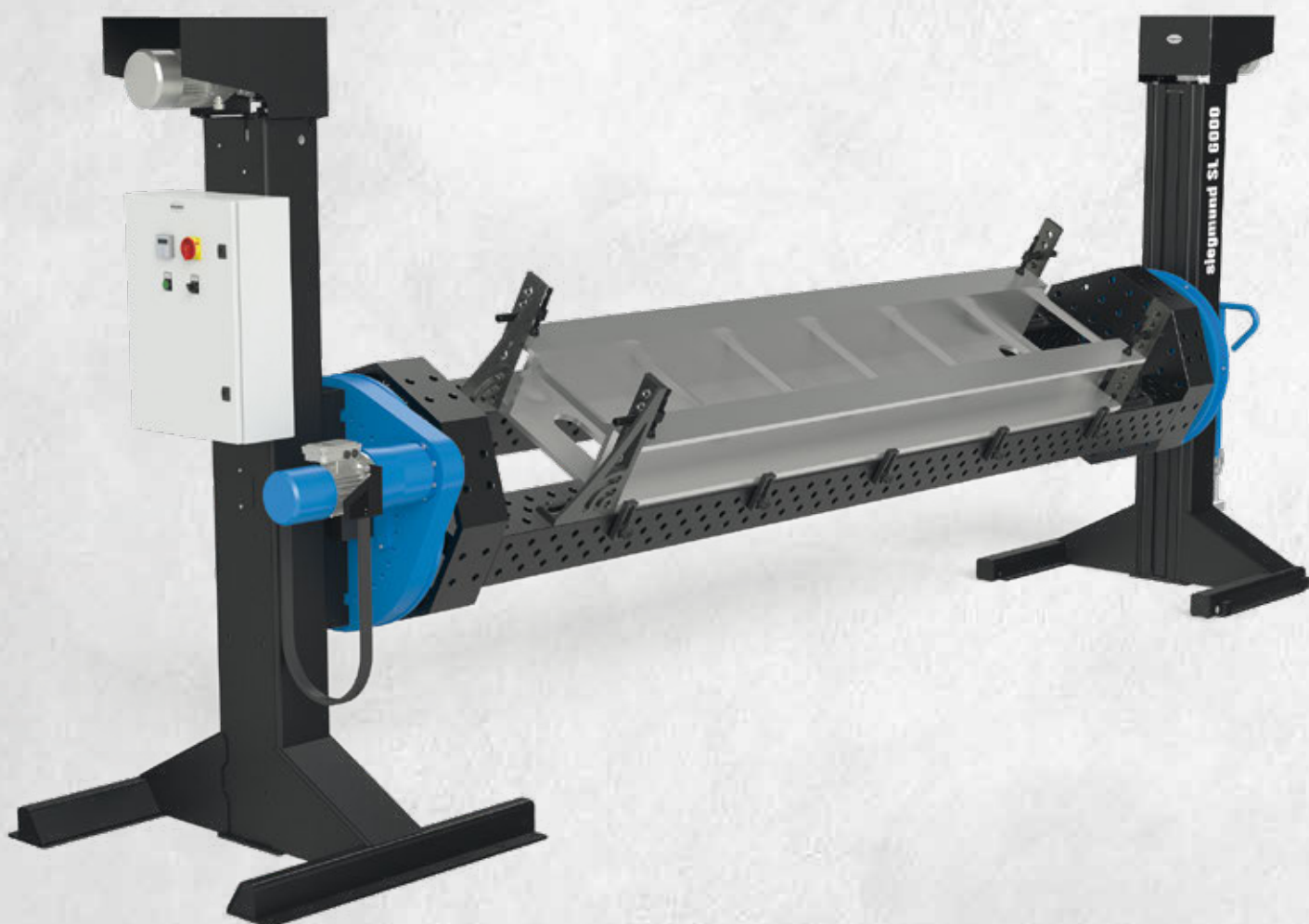



ÖN ELŐNYEI

A Siegmund Synchronlift egy elektromos fej- és billenőkar pozicionáló, és ideális hegesztési, összeszerelési és karbantartási munkákhoz. A pozicionálás két elektromos fő tengelyen keresztül történik, emelés és leengedés és / vagy forgatás balra és jobbra.

Három különböző méretben kapható, teherbírással 2.000 kg, 4.000 kg és 6.000 kg. Egyedi méretek kérésre rendelkezésre állnak.

A tápfeszültség csatlakoztatása után a forgató használatra kész.

TERMELÉKENYSÉG

- A munkadarab gyors forgatása
- Optimális ergonomikus helymeghatározás maximális termelékenységgel
- Egy beállítás emeléshez és forgatáshoz
- Csökkentett állásidő

ERGONÓMIA

- Az alkatrészekhez való maximális hozzáférés biztosítja a legjobb termék teljesítményt
- Megerőltetésből adódó ismételt sérülés csökkentése

MINŐSÉG

- Jobb minőség rugalmasabb pozicionálás (lapos helyzetben)
- Jobb minőség és maximális elérhetőség

TECHNIKAI KARAKTERISZTIKA

- Tartalmazza a kezelőpanelt vagy kézi működtetés (vezetékes), további vezérlők felár ellenében rendelhetőek
- Pozicionáló beállítása
- A rögzítőlemez folyamatosan állítható forgása
- Raklapemelő az áthelyezéshez

TOVÁBBI RÉSZLETEK

- Nagy ismétlési pontosság
- Opcionálisan forgatható földelőcsatlakozás

Pozicionáló

SIEGMUND SYNCHROLIFT

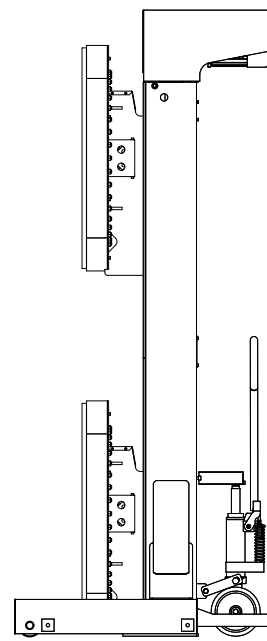
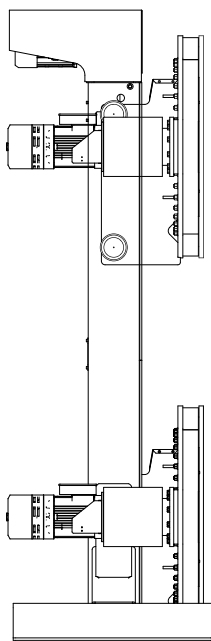
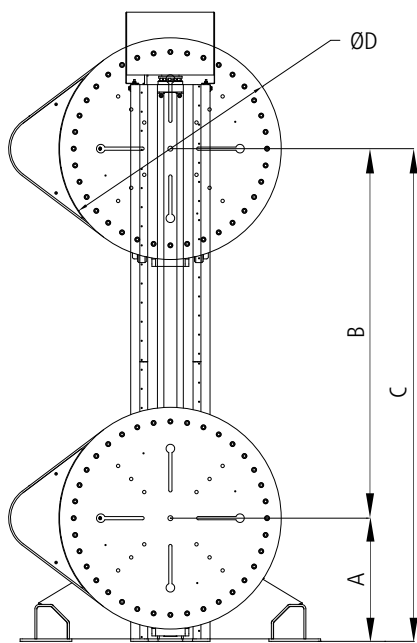

Technikai adatok

	SL 2000	SL 4000	SL 6000
Súly pozicionáló (asztal nélkül)	kb. 1.200 kg	kb. 1.200 kg	kb. 1.200 kg
Max. teherbírás ¹	2.000 kg	4.000 kg	6.000 kg
Asztal percenkénti fordulatszáma (elektromos)	1	1	0,9
Maximális asztalforgató nyomaték	3.000 Nm	3.500 Nm	4.000 Nm
Gyors emelés és leeresztés	56 cm/min	56 cm/min	56 cm/min
Motor fordulatszám	0,75 kW	0,55 kW	0,55 kW
Motor fordulatszám emelés csökkentés	1,85 kW	1,85 kW	1,85 kW
Torony magassága	2.500 mm	2.500 mm	2.500 mm
A - Min. mozgási tartomány	350 mm	350 mm	450 mm
B - Teljes löket	1.550 mm	1.550 mm	1.500 mm
C - Max. mozgási tartomány	1.900 mm	1.900 mm	1.950 mm
D - Szorítólemez átmérője	Ø 600 mm	Ø 600 mm	Ø 800 mm
Cikkszám	65200016	65400016	65600016
Ár²	34.063 €	41.540 €	50.578 €

¹ Kérjük, vegye figyelembe: Maximális terhelés mínusz az asztal súlya.
Oktagonális hegesztőasztal és U-alakú derékszög nem része a szállítmánynak.

² nélkül Asztal felülete / Oktagonális lemez

További lehetőségek



Tartalmazza az alapár.

MANUÁLIS VEZÉRLÉS (KÁBELES CSATLAKOZÁS) ³

A kézi vezérlő egy erre kialakított tartóba helyezhető és a kívánt helyen használható. A könnyű kezelhetőség érdekében a kézi vezérlő bármikor kivehető. A vezérlőgombok segítségével manuálisan állíthatja be a pozíciót.

Cikkszám 6S000150



LÁBPEDÁLÓS VEZÉRLÉS ³

A vezérlőpedál egy alternatív megoldás a manuális működéshez. A rögzítőasztal forgatása indítható illetve megállítható a lábpedal start és stop funkciójának köszönhetően.

Cikkszám 6S000250

1.642 €



VEZÉRLŐPANEL TANÍTÁSI FUNKCIÓVAL

A programozható funkcióval rendelkező vezérlőpult lehetővé teszi a munkafolyamatok automatizálását. A különböző pozíciókat be lehet programozni, tárolni és ismételni akárhányszor, csak egy gombnyomásra.

Cikkszám 6S000550

5.055 €



PADLÓ SÍN

A pozícionáló kérésre kiegészítő padlós sínekkel is szállítható. Ennek eredményeképpen a mozgatható tornyok pontosan egymással párhuzamosan mozoghatnak.

EGYSZÁLAS SÍN 3 M

Cikkszám 6S000600

307 €

EGYSZÁLAS SÍN 6 M

Cikkszám 6S000610

541 €

DUPLA SÍN 3 M

Cikkszám 6S000620

613 €

DUPLA SÍN 6 M

Cikkszám 6S000630

1.081 €

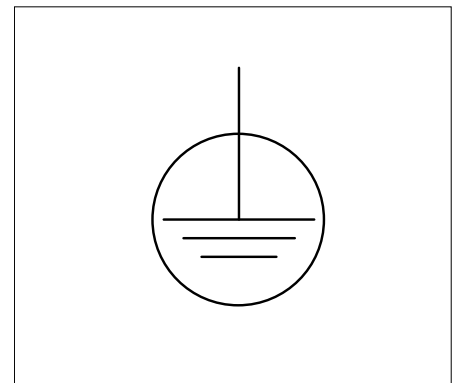

FORGATHATÓ FÖLDELŐ CSATLAKOZÁS

A gépen közvetlenül elhelyezett stabil földelőcsatlakozás biztosítja az optimális csatlakozást az asztallemmezhez (különösen mikor az asztal forog). A hegesztőkészülék egy forgó csapon keresztül csatlakozik, ezáltal megelőzhető a földelővezeték megcsavarodása.

Cikkszám 6S000400

1.129 €

Általánosságban elmondható, hogy ez a beállítás későbbi telepítése nem lehetséges.

³ Későbbi telepítés mint kiegészítő opció bármikor lehetséges.

Pozicionáló

SIEGMUND M-POZICIONÁLÓ





ÖN ELŐNYEI

A Siegmund M-pozicionáló ideális hegesztési, szerelési és karbantartási munkákhoz. A pozicionálás manuálisan hajtott kézi kerékkel történik.

Két különböző méretben kapható, 500 kg és 1.500 kg terhelhetőséggel.

TERMELÉKENYSÉG

- A munkadarab gyors forgatása
- Optimális ergonomikus helymeghatározás maximális termelékenységgel
- Egy beállítás a forgatáshoz
- Csökkentett állásidő

ERGONÓMIA

- Az alkatrészekhez való maximális hozzáférés biztosítja a legjobb termék teljesítményt
- Megerőltetésből adódó ismételt sérülés csökkentése

MINŐSÉG

- Jobb minőség rugalmasabb pozicionálás (lapos helyzetben)
- Jobb minőség és maximális elérhetőség

TECHNIKAI KARAKTERISZTIKA

- Erőátvitel az integrált sebességfokozatú csapágyon keresztül
- Hajtsa kézzel a kézikerékkel
- Univerzális perem a Siegmund U alakú derékszögek rögzítéséhez

TOVÁBBI RÉSZLETEK

- Biztonságos állvány lapos talppal a talajon rögzítés lehetőségével
- Komponensek rögzítése az U-alakú derékszögön

Pozicionáló

SIEGMUND M-POZICIONÁLÓ

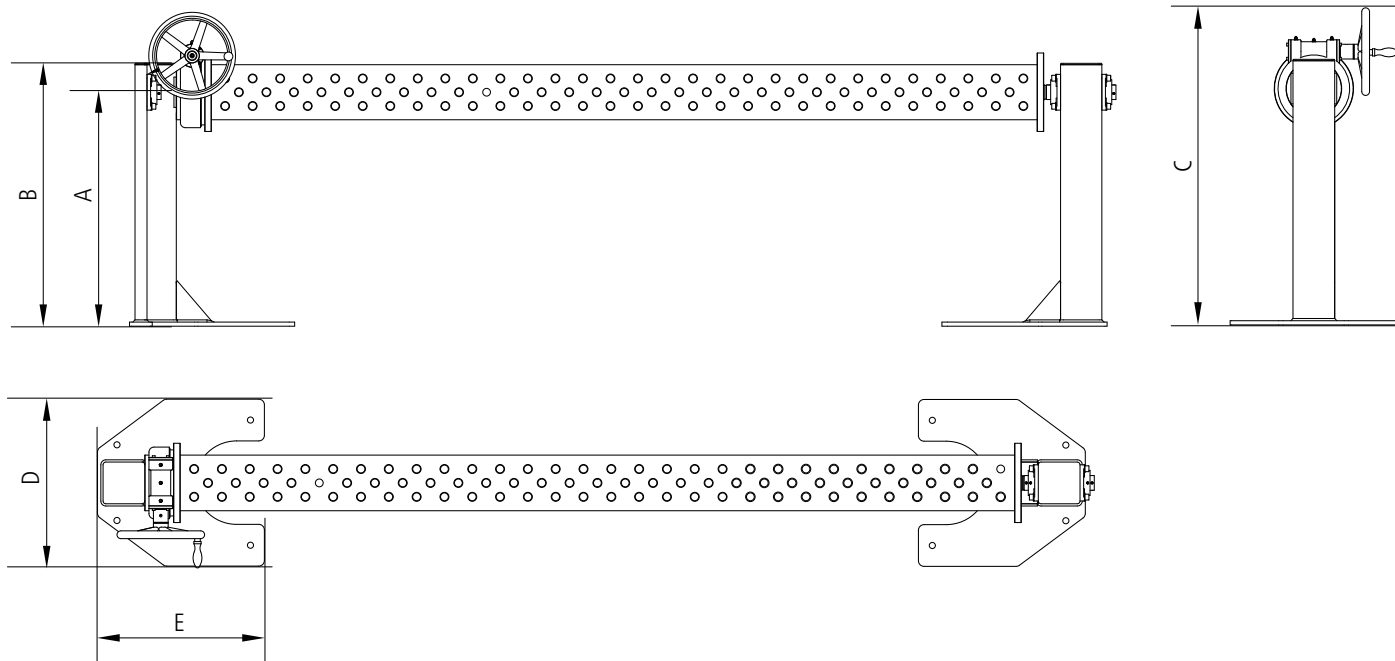

Technikai adatok

	MP 500	MP 1500
Súly pozicionáló	kb. 110 kg	kb. 180 kg
Max. teherbírás ¹	500 kg	1.500 kg
Forduló pillanat	100 Nm	900 Nm
Ellenőrzés	Kézi kerék fogantyúval Ø 200 mm	Kézi kerék fogantyúval Ø 315 mm
Hajtás	utasítás	utasítás
Áttétel	1:73	1:73
Forgási tengely	vízszintes	vízszintes
Kompatibilis U-alakú derékszög	Rendszer 16	Rendszer 28
Max. hosszúságú U-alakú derékszög	1.500 mm	3.000 mm
A - Munka magassága	850 mm	850 mm
B - Torony magassága	955 mm	955 mm
C - Teljes magasság	1.083 mm	1.140 mm
D - Alaplap szélessége	500 mm	600 mm
E - Alaplemez hosszúsága	400 mm	600 mm
Cikkszám	6M050016	6M150016
Ár ²	4.395 €	4.674 €

¹ Kérjük, vegye figyelembe: Maximális terhelés mínusz az U-derékszög tömege.
Oktagonális hegesztőasztal és U-alakú derékszög nem része a szállítmánynak.

² nélkül U-alakú derékszög

Megfelelő Siegmund tartozékok minden pozícionálóhoz



SYSTEM 28
Oldal 232

SYSTEM 28 PREMIUM LIGHT
Oldal 233

SYSTEM 22
Oldal 231

SYSTEM 16
Oldal 230



SYSTEM 28
Oldal 232

SYSTEM 28 PREMIUM LIGHT
Oldal 233

SYSTEM 16
Oldal 230



SYSTEM 28
Oldal 232

SYSTEM 28 PREMIUM LIGHT
Oldal 233

SYSTEM 22
Oldal 231

SYSTEM 16
Oldal 230



SYSTEM 28
Oldal 163

SYSTEM 28 PREMIUM LIGHT
Oldal 165

SYSTEM 22
Oldal 120

SYSTEM 16
Oldal 91



SYSTEM 28
Oldal 166

SYSTEM 16
Oldal 92



SYSTEM 28
Oldal 167

Oktagonális asztalok

siegmund®

HEGESZTŐASZTALOK MANIPULÁTOROKHOZ

System 16



Méret	ASZTAL OLDALLAP 100 mm 50x50 mm-es rács Plazma nitridálással ¹	ASZTAL OLDALLAP 50 mm 50x50 mm-es rács Plazma nitridálással ¹	OLDALFELÜLET NÉLKÜL (12 mm) 50x50 mm-es rács Plazma nitridálással ¹
500 mm			1.199 € Súly kb. 54 kg Cikkszám 2-950500.P
600 mm	2.046 € Súly kb. 98 kg Cikkszám 2-920616.P	1.841 € Súly kb. 77 kg Cikkszám 2-920616.1.P	1.332 € Súly kb. 63 kg Cikkszám 2-950600.P
800 mm	3.016 € Súly kb. 131 kg Cikkszám 2-920816.P	2.715 € Súly kb. 103 kg Cikkszám 2-920816.1.P	1.964 € Súly kb. 84 kg Cikkszám 2-950800.P
1000 mm	3.609 € Súly kb. 170 kg Cikkszám 2-921016.P	3.247 € Súly kb. 135 kg Cikkszám 2-921016.1.P	2.349 € Súly kb. 111 kg Cikkszám 2-951000.P
1200 mm	4.542 € Súly kb. 228 kg Cikkszám 2-921216.P	4.088 € Súly kb. 186 kg Cikkszám 2-921216.1.P	2.957 € Súly kb. 157 kg Cikkszám 2-951200.P
Felár	Egyedi igényekhez adapter lemez felár 585 € Cikkszám 0-940000		Egyedi furatkiosztás felár ellenében 435 € Cikkszám 0-940000.1

! Alkalmos minden Roto és Synchrolift Siegmund pozicionáló típushoz.
További asztalméretre kérésre.

¹Plazma nitridálással
Jól véd a rozsda, karcok és a hegesztési reves ellen.

JELLEMZŐK

Magas minőségű acél S355J2+N,
plazma nitridált és BAR bevonattal

Furat Ø 16 mm
50x50 mm-es rács
Anyag vastagság 12 mm

A nyolcszögletű asztal különösen alkalmas robotcellák manipulátoraira.
A nyolcszög alakú asztal hasonló befogási lehetőségeket kínál, mint a Siegmund hegesztőasztal 16 rendszere a párhuzamos lyukmintázat miatt. Egyéni igényeinek kielégítése érdekében az asztal igény szerint hozzáigazítható a termelési környezethez.

Adapter lemez

Igény esetén a felár ellenében az adapterlemez külön csatlakozó furatmintával is elkészíthető a vevő igénye szerint. Az egyedi kialakítás miatt a súly változhat.
Láb vagy adapter lemezek nem tartoznak standardként az oktagonális hegesztőasztaloknál.

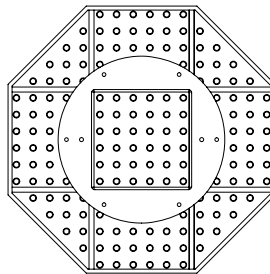

AJÁNLATUNK MINDEN SIEGMUND HEGESZTŐASZTALHOZ

Tapadásmentesítő folyadék

A nem gyúlékony, vízben oldódó tapadásmentesítő folyadék segít megelőzni a hegesztési reves letapadását, a plazma-nitrid felületen felül.

14 €

Cikkszám 2-000924



System 22



	ASZTAL OLDALLAP 150 mm 100x100 mm-es rács Plazma nitridálással ¹	OLDALFELÜLET NÉLKÜL (18 mm) 100x100 mm-es rács Plazma nitridálással ¹
Méretek		
600 mm		1.662 € Súly kb. 79 kg Cikkszám 2-930600.P
800 mm	3.533 € Súly kb. 209 kg Cikkszám 2-920822.P	2.078 € Súly kb. 112 kg Cikkszám 2-930800.P
1000 mm	4.054 € Súly kb. 276 kg Cikkszám 2-921022.P	2.494 € Súly kb. 155 kg Cikkszám 2-931000.P
1200 mm	6.028 € Súly kb. 368 kg Cikkszám 2-921222.P	3.144 € Súly kb. 220 kg Cikkszám 2-931200.P
1400 mm	6.548 € Súly kb. 477 kg Cikkszám 2-921422.P	3.955 € Súly kb. 305 kg Cikkszám 2-931400.P
1500 mm	7.068 € Súly kb. 525 kg Cikkszám 2-921522.P	4.192 € Súly kb. 340 kg Cikkszám 2-931500.P
1600 mm	7.588 € Súly kb. 604 kg Cikkszám 2-921622.P	
1700 mm	8.232 € Súly kb. 655 kg Cikkszám 2-921722.P	
1800 mm	8.107 € Súly kb. 710 kg Cikkszám 2-921822.P	
Felár	Egyedi igényekhez adapter lemez felár 585 € Cikkszám 0-940000	Egyedi furatkiosztás felár ellenében 435 € Cikkszám 0-940000.1

! Alkalmas minden Roto és Synchrolift Siegmund pozicionáló típushoz.
További asztalméretek kérésre.

¹ Plazma nitridálással

Jól véd a rozsdá, karcok és a hegesztési rege ellen.

JELLEMZŐK

Magas minőségű acél S355J2+N,
plazma nitridált és BAR bevonattal

Furat Ø 22 mm

100x100 mm-es rács

Anyag vastagság 18 mm

A nyolcszögletű asztal különösen alkalmas robotcellák manipulátoraira. A nyolcszög alakú asztal hasonló befogási lehetőségeket kínál, mint a Siegmund hegesztőasztal 22 rendszere a párhuzamos lyukmintázat miatt. Egyéni igényeinek kielégítése érdekében az asztal igény szerint hozzáigazítható a termelési környezethez.

Adapter lemez

Igény esetén a felár ellenében az adapterlemez külön csatlakozó furatmintával is elkészíthető a vevő igénye szerint. Az egyedi kialakítás miatt a súly változhat. Láb vagy adapter lemezek nem tartoznak standardként az oktagonális hegesztőasztaloknál.

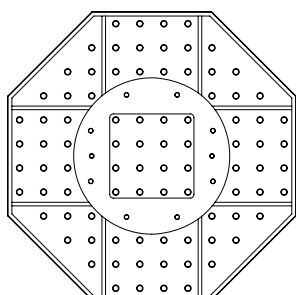

Illusztráció mutatója:
Siegmund Synchrolift Pozicionáló
További információ:
www.siegmund.com/F-pos

Oktagonális asztalok

siegmund®

HEGESZTŐASZTALOK MANIPULÁTOROKHOZ

System 28



Méret	ASZTAL OLDALLAP 200 mm 100x100 mm-es rács Plazma nitridálással ¹	ASZTAL OLDALLAP 100 mm 100x100 mm-es rács Plazma nitridálással ¹	OLDALFELÜLET NÉLKÜL (25 mm) 100x100 mm-es rács Plazma nitridálással ¹
600 mm			1.847 € Súly kb. 94 kg Cikkszám 2-940600.P
800 mm	3.926 € Súly kb. 291 kg Cikkszám 2-920800.P	3.464 € Súly kb. 203 kg Cikkszám 2-920800.1.P	2.309 € Súly kb. 139 kg Cikkszám 2-940800.P
1000 mm	4.503 € Súly kb. 386 kg Cikkszám 2-921000.P	3.926 € Súly kb. 277 kg Cikkszám 2-921000.1.P	2.771 € Súly kb. 198 kg Cikkszám 2-941000.P
1200 mm	6.698 € Súly kb. 513 kg Cikkszám 2-921200.P	5.081 € Súly kb. 380 kg Cikkszám 2-921200.1.P	3.493 € Súly kb. 281 kg Cikkszám 2-941200.P
1400 mm	7.275 € Súly kb. 656 kg Cikkszám 2-921400.P	6.236 € Súly kb. 501 kg Cikkszám 2-921400.1.P	4.393 € Súly kb. 388 kg Cikkszám 2-941400.P
1500 mm	7.853 € Súly kb. 725 kg Cikkszám 2-921500.P	6.698 € Súly kb. 557 kg Cikkszám 2-921500.1.P	4.657 € Súly kb. 435 kg Cikkszám 2-941500.P
1600 mm	8.430 € Súly kb. 825 kg Cikkszám 2-921600.P	6.929 € Súly kb. 645 kg Cikkszám 2-921600.1.P	
1700 mm	9.148 € Súly kb. 896 kg Cikkszám 2-921700.P	7.776 € Súly kb. 705 kg Cikkszám 2-921700.1.P	
1800 mm	9.008 € Súly kb. 974 kg Cikkszám 2-921800.P	8.430 € Súly kb. 771 kg Cikkszám 2-921800.1.P	
Felár	Egyedi igényekhez adapter lemez felár 585 € Cikkszám 0-940000		Egyedi furatkiosztás felár ellenében 435 € Cikkszám 0-940000.1

! Alkalmos minden Roto és Synchronlift Siegmund pozicionáló típushoz.
További asztalméretre kérésre.

¹Plazma nitridálással

Jól véd a rozsdá, karcok és a hegesztési reze ellen.

JELLEMZŐK

**Magas minőségű acél S355J2+N,
plazma nitridált és BAR bevonattal**

Furat Ø 28 mm

100x100 mm-es rács

Anyag vastagság 25 mm

A nyolcszögletű asztal különösen alkalmas robotcellák manipulátoraira. A nyolcszög alakú asztal hasonló befogási lehetőségeket kínál, mint a Siegmund hegesztőasztal 28 rendszere a párhuzamos furatmintázat miatt. Egyéni igényeinek kielégítése érdekében az asztal igény szerint hozzáférhető a gyártási környezethez.

Adapter lemez

Ígéret esetén a felár ellenében az adapterlemez külön csatlakozó furatmintával is elkészíthető a vevő igénye szerint. Az egyedi kialakítás miatt a súly változhat. Láb vagy adapter lemezek nem tartoznak standardként az oktagonális hegesztőasztaloknál.

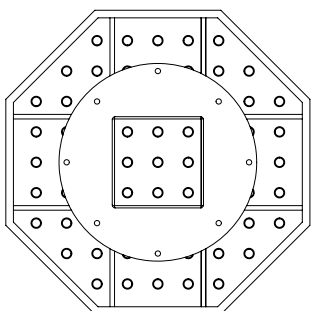

Illusztráció mutatja:
Siegmund Roto-Pozicionáló
További információ:
www.siegmund.com/F-pos



A Siegmund Premium Light vékonyabb, és sokkal könnyebb anyagának köszönhetően akár 40% -ot is megtakaríthat a hagyományos anyaghoz képest.

System 28 PREMIUM LIGHT²



	ASZTAL OLDALLAP 200 mm 100x100 mm-es rács Plazma nitridálással ¹	ASZTAL OLDALLAP 100 mm 100x100 mm-es rács Plazma nitridálással ¹	OLDALFELÜLET NÉLKÜL (15 mm) 100x100 mm-es rács Plazma nitridálással ¹
Méretek			
600 mm			1.847 € Súly kb. 69 kg Cikkszám 2-840600.P
800 mm	3.926 € Súly kb. 216 kg Cikkszám 2-820800.P	3.464 € Súly kb. 150 kg Cikkszám 2-820800.1.P	2.309 € Súly kb. 95 kg Cikkszám 2-840800.P
1000 mm	4.503 € Súly kb. 280 kg Cikkszám 2-821000.P	3.926 € Súly kb. 197 kg Cikkszám 2-821000.1.P	2.771 € Súly kb. 142 kg Cikkszám 2-841000.P
1200 mm	6.698 € Súly kb. 367 kg Cikkszám 2-821200.P	5.081 € Súly kb. 266 kg Cikkszám 2-821200.1.P	3.493 € Súly kb. 205 kg Cikkszám 2-841200.P
1400 mm	7.275 € Súly kb. 467 kg Cikkszám 2-821400.P	6.236 € Súly kb. 350 kg Cikkszám 2-821400.1.P	4.393 € Súly kb. 254 kg Cikkszám 2-841400.P
1500 mm	7.853 € Súly kb. 511 kg Cikkszám 2-821500.P	6.698 € Súly kb. 385 kg Cikkszám 2-821500.1.P	4.657 € Súly kb. 310 kg Cikkszám 2-841500.P
1600 mm	8.430 € Súly kb. 585 kg Cikkszám 2-821600.P	6.929 € Súly kb. 450 kg Cikkszám 2-821600.1.P	
1700 mm	9.148 € Súly kb. 630 kg Cikkszám 2-821700.P	7.776 € Súly kb. 487 kg Cikkszám 2-821700.1.P	
1800 mm	9.008 € Súly kb. 679 kg Cikkszám 2-821800.P	8.430 € Súly kb. 530 kg Cikkszám 2-821800.1.P	
Felár	Egyedi igényekhez adapter lemez felár 585 € Cikkszám 0-940000		Egyedi furatkiosztás felár ellenében 435 € Cikkszám 0-940000.1

Alkalmos minden Roto és Synchronlift Siegmund pozicionáló típushoz.
További asztalméretek kérésre.

¹ Plazma nitridálással

Jól véd a rozsda, karcok és a hegesztési reve ellen.

JELLEMZŐK

**Edzett szerszámacél X8.7,
plazma nitridált és BAR bevonattal**

Furat Ø 28 mm

100x100 mm-es rács

NEW Anyag vastagság 15 mm

A nyolcszögletű asztal különösen alkalmas robotcellák manipulátoraira. A nyolcszög alakú asztal hasonló befogási lehetőségeket kínál, mint a Siegmund hegesztőasztal 28 rendszere a párhuzamos furatmintázat miatt. Egyéni igényeinek kielégítése érdekében az asztal igény szerint hozzáigazítható a gyártási környezeteh.

Adapter lemez

Igény esetén a felár ellenében az adapterlemez külön csatlakozó furatmintával is elkészíthető a vevő igénye szerint. Az egyedi kialakítás miatt a súly változhat. Láb vagy adapter lemezek nem tartoznak standardként az oktagonális hegesztőasztaloknál.

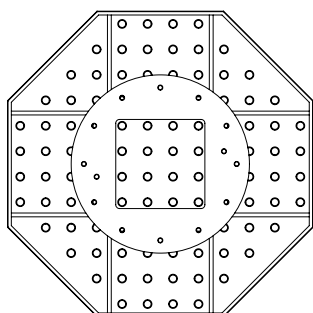

Illusztráció mutatja:
Siegmund Roto-Pozicionáló
További információ:
www.siegmund.com/F-pos

Sín rendszer

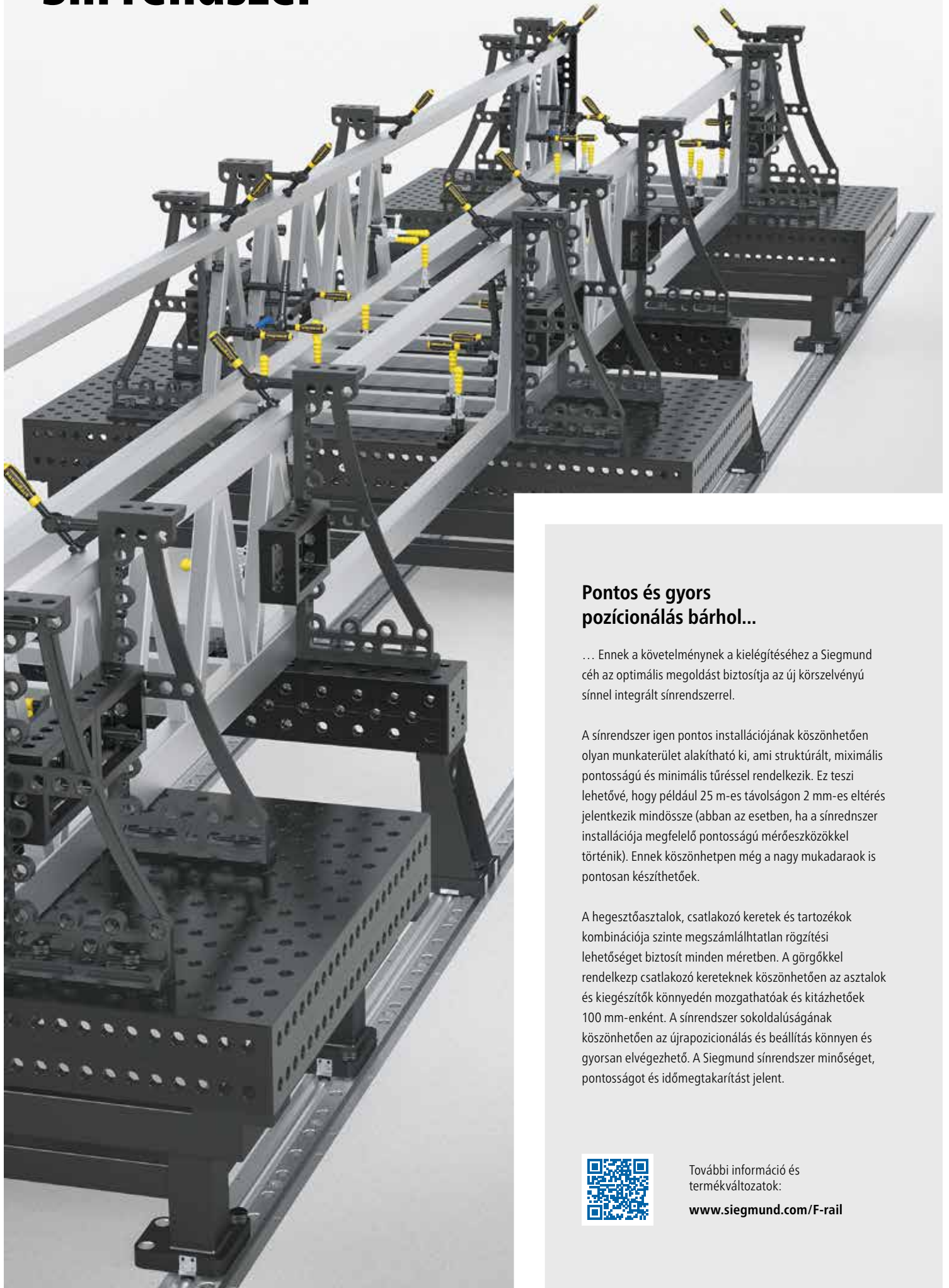

Pontos és gyors pozícionálás bárhol...

... Ennek a követelménynek a kielégítéséhez a Sigmund cég az optimális megoldást biztosítja az új korszerű sínrel integrált sínrendszerrel.

A sínrendszer igen pontos installációjának köszönhetően olyan munkaterület alakítható ki, ami struktúrált, maximális pontosságú és minimális túréssel rendelkezik. Ez teszi lehetővé, hogy például 25 m-es távolságon 2 mm-es eltérés jelentkezik mindössze (abban az esetben, ha a sínrendszer installációja megfelelő pontosságú mérőeszközökkel történik). Ennek köszönhetően még a nagy mukadaraok is pontosan készíthetők.

A hegesztőasztalok, csatlakozó keretek és tartozékok kombinációja szinte megszámlálhatatlan rögzítési lehetőséget biztosít minden méretben. A görgőkkel rendelkező csatlakozó kereteknek köszönhetően az asztalok és kiegészítők könnyedén mozgathatóak és kitzhetők 100 mm-enként. A sínrendszer sokoldalúságának köszönhetően az újrapozícionálás és beállítás könnyen és gyorsan elvégezhető. A Sigmund sínrendszer minőséget, pontosságot és időmegtakarítást jelent.



További információ és termékváltozatok:

www.sigmund.com/F-rail

siegmund®

Platform rendszer

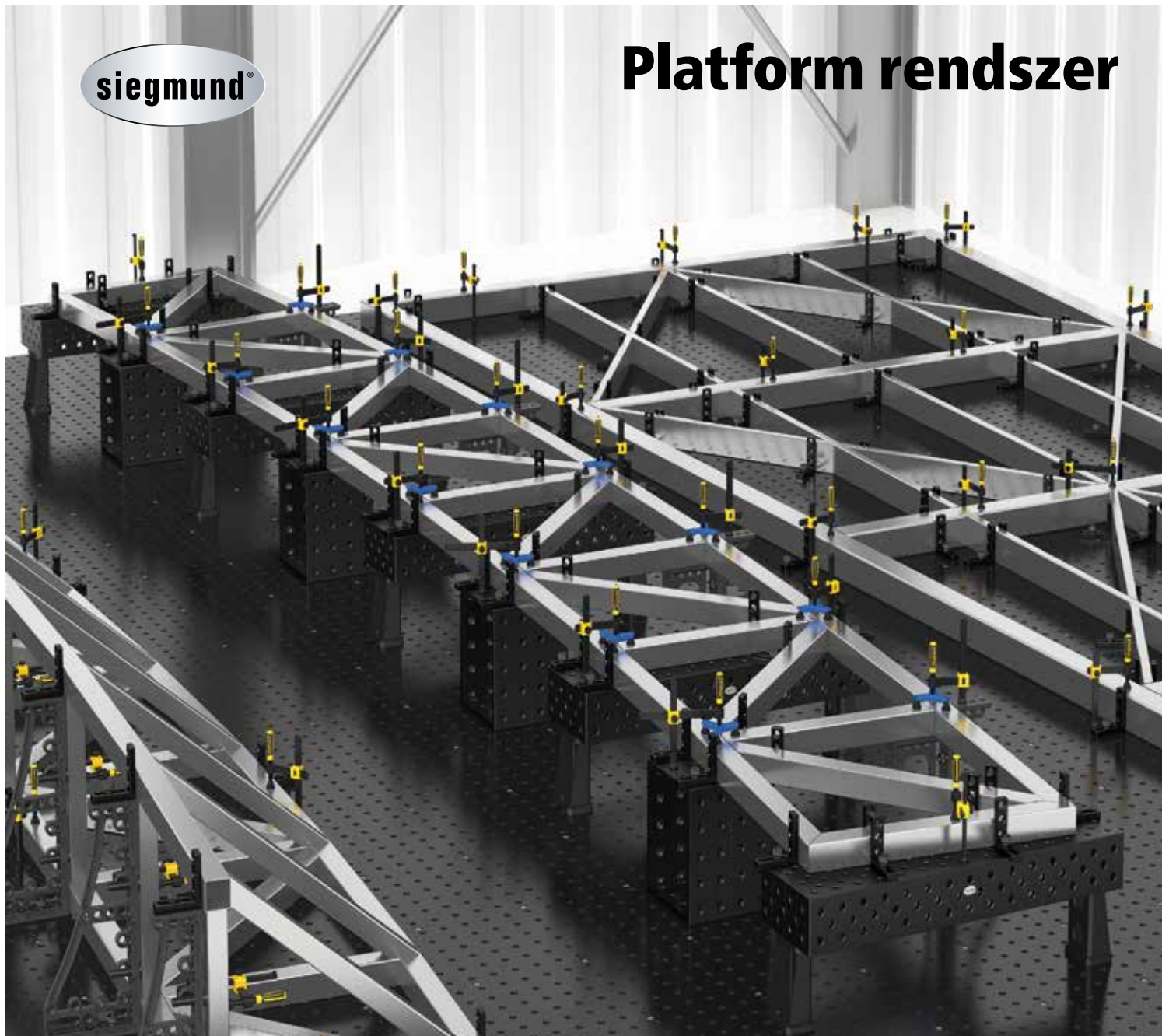

Fogó nagy alkatrészek könnyen és pontosan

Azt, hogy megfeleljünk az egyre növekvő kihívásoknak, és mindig egy lépéssel a konkurencia előtt járjunk, az általunk speciálisan kifejlesztett platform rendszerek rugalmasságának és pontosságának köszönhetjük. Létre lehet hozni egy struktúrált és pontos munkaterületet bármekkora méretben. Telepítési folyamat során alkalmazhat csúcsmínőségű 3D lézer technológiát. Létrehozott munkaterületen furatok és rácsvonalak jelentősen leegyszerűsítik nagy és nehéz alkatrészeken a munkát. Siegmund rögzítőeszközök multifunkcionális rögzítési lehetőséget tesznek lehetővé a jövőbeni kihívásoknak.

Platformok telepíthetők padló alatti és feletti módon. Jövőben nagyobb munkafelületre lenne szüksége, platform rendszer asztalai bővíthetők.



További információ és
termékváltozatok:

www.siegmund.com/F-platform



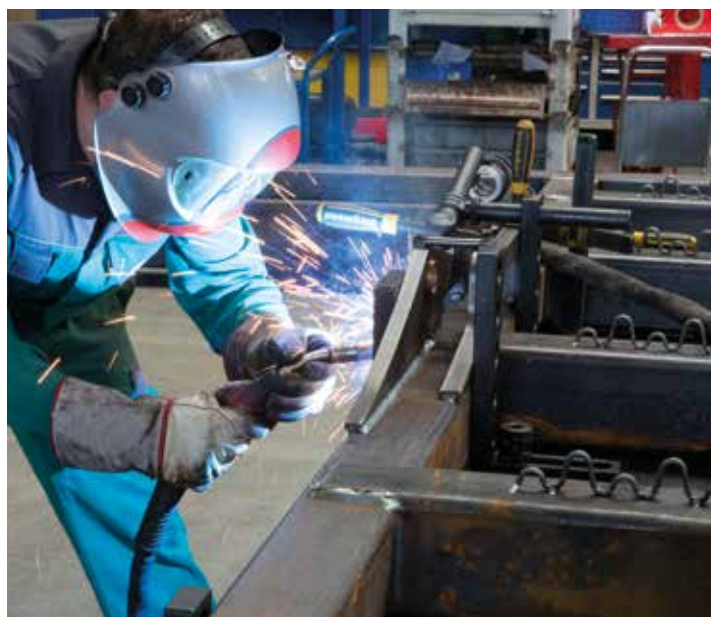

PÖTTINGER LANDMASCHINEN, GRIESKIRCHEN (AT)

„Élet a mezőgazdasági technológiához” - Az 1871-ben alapított Pöttinger családi vállalkozás gyep, vetőmag és talaj mezőgazdasági gépekre szakosodott. A cég székhelye Ausztriában található, 20 helyszínen működik világszerte.

A képek betekintést nyújtanak a Pöttinger prototípus-osztályába, ahol többek között pótkocsik és mezőgazdasági gépek alapkereteit gyártják és tesztelik. Csak néhány lépéssel az építkezés alapkerete gyorsan és pontosan rögzíthető egy 28-as rendszerű Siegmund hegesztőasztal-rendszerhez, amely nagy pontossággal hegeszthető.



HOEPNER, BERLIN (DE)

Paul és Hansen Hoepner testvérek kihívásokat keresnek kalandos kirándulásuk során a világ minden tájáról. Tapasztalataikkal szeretnének inspirálni és motiválni más embereket.

Legújabb „Két jégben” című projektükhöz egy saját fejlesztésű, többfunkciós járművet építenek, amely 4.000 kilométert tud megtenni Alaszkán, csak pedálokkal hajtva. Annak biztosítása érdekében, hogy a jármű még nehéz időjárási körülmények között is ellenálljon és védelmet nyújtson, az egyes részegységeket pontosan rögzítik és hegesztik egy Siegmund Workstation-on.





BLONKSTAAL, SCHOONHOVEN (NL)

Az 1956-ban alapított családi vállalkozás harmadik generációjában működik. A Blonkstaal acélszerkezetekre, acélszékekre, kerítésekre, égésgátló ajtókra és ablakokra, valamint összekötő szerkezetekre szakosodott. Az ügyfelek kívánságainak való megfelelés és a speciális építkezések szintén részei a napi üzletnek.

Ezen követelmények teljesítése érdekében minden munkahely fel van szerelve Siegmund hegesztőasztallal. Martijn Blonk cégvezető: „A Siegmund hegesztőasztaloknak köszönhetően derékszögben és tökéletesen egyenesen tudunk dolgozni. Az alkalmazottak nagyon gyorsan képesek keretek és négyzetek előállítására. Ennek eredményeképpen sok időt takarítottunk meg, de cégünk számára a legfontosabb: javítjuk minőségünket!”





**DE CASTELLI,
CROCCETTA DEL MONTELLO (IT)**

Az olaszországi De Castelli sokéves tapasztalattal rendelkezik a fémépítés területén. A magas szintű kivitelezés és a fejlett technológiák egyedi terveket hoznak létre az építészeti projektekből, valamint a belső és külső berendezésben.

A képek a System 28 hegesztőasztalon a kertre és a tájra készített egyedi termék elkészítését mutatják.





KUNST BLOCK BALVE, MUNICH (DE)

A 2019-ben Frank Balve által megnyitott Kunst Block Balve találkozóhely a kortárs művészet és kultúra iránt érdeklődő emberek számára. Művészeti kiállítások, zenei rendezvények és előadások egy korábbi raktárban zajlanak. A Kunst Block Balve műhelye helyet kínál művészi szemináriumoknak is.

Ebben a műhelyben megtalálható egy Siegmund által készített 28 hegesztőasztal-rendszer is. A művészek lehetőséget kapnak arra, hogy kreativitásukat szabadon engedjék az asztal használatával. A Siegmund moduláris rendszer rugalmas alkalmazási lehetőségeinek köszönhetően a hegesztőasztal megfelel a különféle követelményeknek. A képek a belső eseményekhez használt biztonsági rácsok gyártását mutatják be.





IPROEB S.A., BISTRITA (RO)

Az 1977-ben Romániában alapított IPROEB S.A. villasmérnöki termékek gyártására szakosodott. A termékkála mindenféle kábelt, kompozit szigetelőt és elektromos szigetelő anyagot, valamint különféle fémszerkezeteket tartalmaz.

Az alkalmazás egy fémkeret gyártását mutatja be, amelyet kábelezéshez és kábelezéshez használnak az autópárhban. Az egyes alkatrészeket rögzítik és hegesztik egy Siegmund S28-as hegesztőasztal-rendszerre.



TERMÉK ÉS ALKALMAZÁS KATALÓGUS 768 OLDALON

- Teljes termék kínálatunk teljes körű áttekintése
- Speciális formatervezés, mint a T-hornyú asztalok, nyolcszögletű asztalok és sok más
- Megjelölt raktárkészlet
- Részletes technikai információk
- Alkalmazási minták minden cikkhez
- Széles körű tájékoztatást nyújt a Siegmund emelő és sín rendszerekről
- Sokféle tartozék készlet
- Sok érdekes gyakorlati példa
- Linkek a termékvideokhoz
- Információk a cégről
- 32 nyelven elérhető
- Teljes ár

Termék és alkalmazás katalógus
az Ön nyelvén elérhető.

Termék és Alkalmazástechnikai Katalógus
768 oldalon



[www.siegmund.com/
F-catalog](http://www.siegmund.com/F-catalog)



[www.siegmund.com/
F-flyer](http://www.siegmund.com/F-flyer)

Termékek és Promóciók
244 oldalon



[www.siegmund.com/
F-work-catalog](http://www.siegmund.com/F-work-catalog)

Workstation Katalógus
68 oldalon

NYOMTATOTT KATALÓGUS MEGRENDELÉSE:

Jelölje meg egyszerűen, mi ingyen elküldjük Önnek a kívánt anyagot.
Küldje el a megrendelőlapot a kereskedőnkhez.



Vagy rendelje meg az online űrlapunkon keresztül:
www.siegmund.com/Fcatalog-order

Cím / Kapcsolattartó / Bélyegző

Az árak nem tartalmazzák az ÁFÁ-t, a csomagolási és szállítási költséget (EXW Németország). A csomagolási költség 75 – 95 € a 28 mm-es és 22 mm-es asztaloknál, és 50 – 150 € a 16 mm-es asztaloknál.
A technikai módosítások jogát fenntartjuk. Minimális rendelési mennyiség: 50 €. Az általános szerződési feltételek érvényesek. Az árváltozás jogát fenntartjuk. A nyomtatási hibáért nem vállalunk felelősséget.

Minden szöveg, kép és terv a Bernd Siegmund GmbH szellemi tulajdona. A Flyer kiadvány sem részben, sem egészben nem másolható vagy kiadható sem digitális sem analóg formában a Bernd Siegmund GmbH előzetes írásos engedélye nélkül. Ennek be nem tartása jogi következményekkel jár.
© 2020 Bernd Siegmund GmbH



siegmund®

*Fedezze fel több mint 200
alkalmazási példát közvetlenül
ügyfeleink gyáraiból*



LENZING AG, LENZING (AT)

A Lenzing Group világszerte hét helyszínen botanikai szálat gyárt a divat, a kereskedelem, az ipari, a kozmetikai és a higiéniai szektor számára.

A Lenzing a Siegmund moduláris rendszerrel működik annak érdekében, hogy önállóan adaptálhassa és kibővítsa a gyártási területet. A 28-as rendszer hegesztőasztalain és a Siegmund munkaállomáson a karbantartási és az elektromos osztályok egyedi projektek valósulnak meg. Láthatja a rozsdamentes acélból készült kocsí gyártását.

VILÁGSZERTE HASZNÁLT SIEGMUND

*Kisiparosok és nagyipari vállalkozások minden nap
a Siegmund hegesztési asztalokra támaszkodnak.
Használja ki a különféle alkalmazási lehetőségeket.*



Jelenlegi vásárlói példák a következő címen:
www.siegmund.com/F-practice



www.siegmund.com



[siegmundgroup](https://www.youtube.com/siegmundgroup)



[bernd_siegmund_gmbh](https://www.instagram.com/bernd_siegmund_gmbh)



[siegmundtables](https://www.facebook.com/siegmundtables)



Specializált kiállítások: Németország



BAU, Muenchen
13.01. – 15.01.2021



Metav, Duesseldorf
23.03. – 26.03.2021
Csarnok 01, Stand 1C22



Intec, Leipzig
02.03. – 05.03.2021
Csarnok 5, Stand B22/C23

Ön itt megtalálja
a vásárlaptárt:



www.siegmund.com/F-exhibition

A dátumok változhatnak.

GYÁRTÓ:

Bernd Siegmund GmbH
Landsberger Str. 180
86507 Oberottmarshausen
Németország (Bajorország)
Tel. (0049) 0 82 03 / 96 07 - 0
Fax (0049) 0 82 03 / 96 07 - 33
E-Mail: info@siegmund.com
www.siegmund.com

ÖN KERESKEDŐJE:

PLTS Ipari KFT.
Office: Ungvár u. 13
H-1194 Budapest
Tel. (0036) 3 02 43 47 84
Fax (0036) 17 00 25 70
E-Mail: info@plts.hu
www.plts.hu

■ További termékinformációt nem szeretnék