

siegmund®

HEGESZTŐASZTALOK ÉS RÖGZÍTŐ RENDSZEREK

Több mint karácsonyi ajándék

» *„Végre egy
munkasztal
amelyen összeszerelhetek
és hegeszthetek.”*

Siegmund Workstation
tartalmazza a
kiegészítőket kezdet

» **1.098 €**

SIEGMUND WORKSTATION

MINDEN MUNKÁRA FELKÉSZÜLT!



*Rendkívüli munkaasztal
minden igényét kielégíti!*

Most szerezzen be Siegmund Workstation-t.

MINDEN MUNKAHELY SZÍVE- A MUNKAASZTAL

A munka felületnek ellen kell állnia a nagy terhelésnek. Ezért a Siegmund Workstation-t egy speciálisan kifejlesztett Siegmund X8.7-es ötvözetből készült lemezt tartalmaz. Előnyei: Karcállóság, kiváló ütésállóság, nagy terhelhetőség és hosszú élettartam.

ALAP – ERŐS KERET

Az erős keret szilárd alapot biztosít még olyan feladatoknál is mint a fűrészelés, csiszolás vagy fúrás.

HASZNÁLJA KI A SOKOLDALÚSÁGOT

Függetlenül attól hogy fa vagy fém szerkezetek építésén és hegesztésén dolgozik – Workstation ugyanolyan sokoldalú mind ötletei és projektjei. Természetesen a Siegmund Workstation-t stabil teherbírású fiókokkal is szállítjuk.



Köszönjük Önnek

Egy sikeres év után szeretnénk
köszönetet mondani a Siegmund
Workstation nagyszerű ajánlatával.

1.098 €

Cikkszám 2-167179

Kizárólag 500 db áll rendelkezésre. Csak 2018.12.31-ig érvényes.
Maximum 5 db Workstation / vevő.

Siegmund Workstation tartalmazza a szerszámtartót és kiegészítőket

Perforált lemez 164004.X07: Szerszámacél, Furat Ø 16 mm

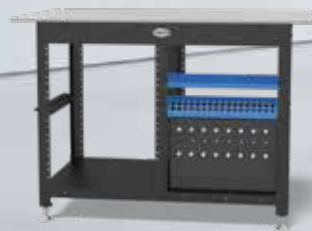

1 x 164001



2 x 160620



8 x 160522



6 x 160412



2 x 160108.N



1 x 160852

Töltse ki a különleges ajánlatot:

Csak 2018.12.31-ig érvényes

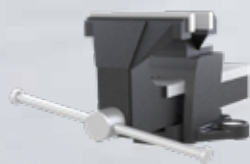

Standard kivitelű Asztali satu

98 €

Ahelyett ~~111 €~~

Cikkszám 2-164301



2x Fiók 180 mm

98 €

Ahelyett ~~293 €~~

Cikkszám 2-004210.Set



4-görgős összeállítás

98 €

Ahelyett ~~125 €~~

Cikkszám 2-004100

SIEGMUND WORKSTATION

A MŰHELYEK MINDENESE



AZ ASZTALLEMEZ EXTRA ERŐS ALAP KEMÉNYSÉGŰ

Asztal lemez: 1200 x 800 x 12 mm:

különleges Siegmund fejlesztésű X8.7 ötvözet (plazma nitridálás nélkül)

Előnyei:

Karcállóság, kiváló ütésállóság, nagy terhelhetőség és hosszú élettartam

Furat

A furatok 16 mm átmérőjűek és az asztal felületén 50 mm-es osztásban helyezkednek el. Természetesen a teljes Siegmund termékpaletta kompatibilis a Siegmund Workstation-nel.



PISZKOSDÁS ELLENI VÉDELEM

Az asztal alatti két lap védi a szerszámokat a hegesztési revétől és a szennyeződésektől.

A tisztításhoz húzza ki a két lapot, mint a fiókokat.



LÁBAK

A láb és a görgő kombinációjával a Siegmund Workstation mozgatható. Az alaplemezek finom állíthatósága precíz munkafelületet biztosítanak.

(Görgő opcionális)



KAPACITÁS

Az új Siegmund Workstation az alap asztallemezzel kb. 1.000 kg súlyú. Kérjük vegye figyelembe, hogy görgők használatával a terhelési kapacitás kb. 400 kg-ra csökken.

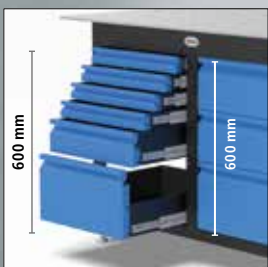

MEGFELELŐ TÁROLÁS

A Siegmund Workstation számos Siegmund cikket tartalmaz. Különböző kiegészítők tárolhatók a polcokon. Így minden elérhető. Opcionálisan kiegészítheti a munkaállomását a praktikus, különböző magasságú fiókokkal. Itt szinte bármilyen szerszám elhelyezhető. A kiegészítés bármikor utánrendelhető.

600 mm-es hely a fiókok bal és jobb oldalán.





Karácsonyi ajándékom!

A Siegmund Workstation intelligens koncepciójának köszönhetően mindig kézre állnak a szerszámok, valamint a rögzíteni és hegeszteni is tudok köszönhetően a munka lemezen lévő furatoknak.



Munkaállomás méretei (hosszúság x szélesség x magasság): 1200 x 800 x 850 mm
Súly: kerekek és fiók nélkül kb. 139 kg



**INDUSTRIE
PREIS 2018**

BEST OF

SIEGMUND WORKSTATION

KÜLÖNLEGES AJÁNLAT



Siegmund Workstation
tartalmazza a szerszámtartót
és kiegészítőket

1.648 €

Cikkszám 2-167100

PROFESSIONAL EXTREME 8.7
1200 x 800 x 12 mm

Az asztal lemez edzett, erősített szerszámacél, mely különleges Siegmund által kifejlesztett Siegmund X8.7 anyagból készül

Furat Ø 16 mm

Furat osztástávolság az asztal tetején: 50 mm

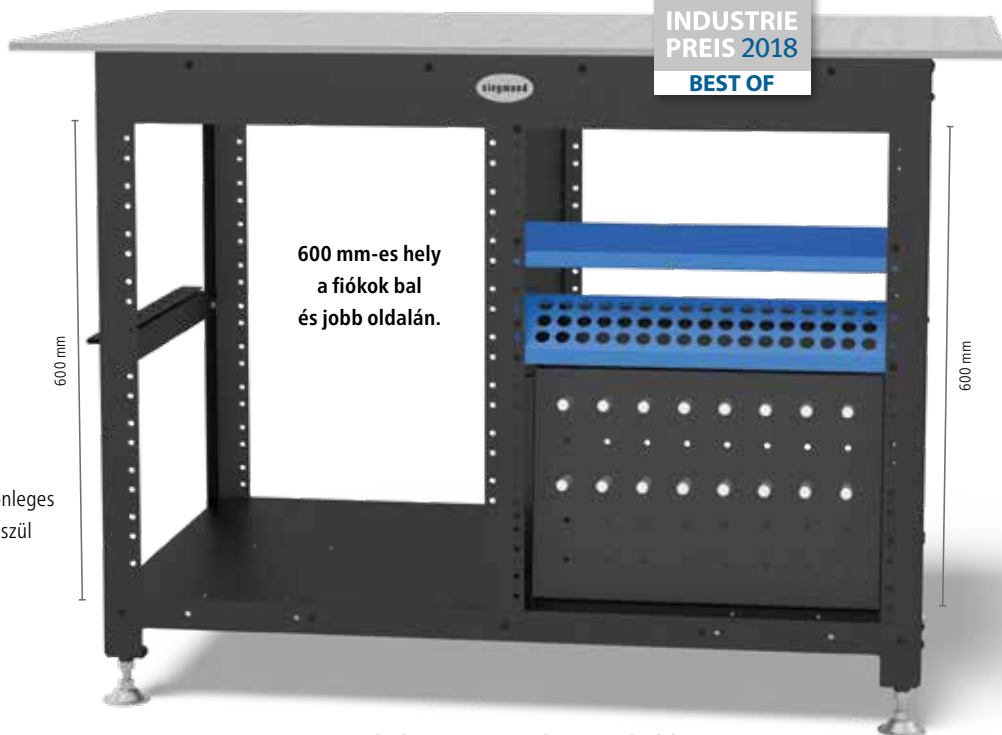

Tartozékok:



4 x 160620



12 x 160510



8 x 160420.N



4 x 160108.N



2 x 160110.N



1 x 163999

A polcok, a prizma tartó a szerszámfal mind balra, mind jobbra felszerelhető.

Siegmund Workstation
beleértve a szerszámtartókat

1.098 €

Cikkszám 2-164001

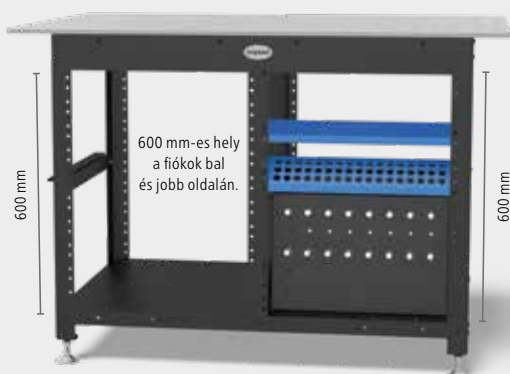

Siegmund Workstation

Basic verzió

szerszámtartók vagy tartozékok nélkül

988 €

Cikkszám 2-164002



KONFIGURÁCIÓ

siegmund®

Fiók 60 mm

max. terhelhetőség kb. 50 kg

Felár
119 €

Cikkszám 2-004200

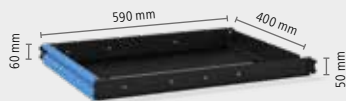

Fiók 120 mm

max. terhelhetőség kb. 50 kg

Felár
136 €

Cikkszám 2-004205

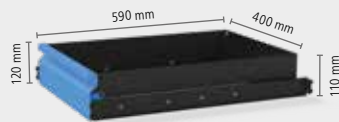

Fiók 180 mm

max. terhelhetőség kb. 50 kg

Felár
146 €

Cikkszám 2-004210

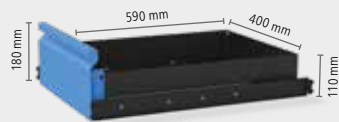

Fiók 240 mm

max. terhelhetőség kb. 50 kg

Felár
156 €

Cikkszám 2-004215

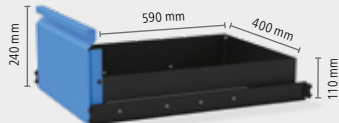

Standard asztali satu

Felár
111 €

Cikkszám 2-164301

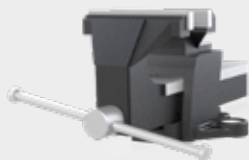

4-görgős összeállítás

Kapacitása Workstation kb. 400 kg

Felár
125 €

Cikkszám 2-004100

Az alaplemez lefelé vagy fölfelé mozgásával könnyen válthat a láb és a görgő között.



Perforált lemez

1200 x 800 x 12 mm

Átédzett szerszámacél speciális Siegmund X8.7 ötvözetrel

Furat Ø 16 mm, Furat osztástávolság az asztal tetején: 50 mm

628 €

Cikkszám 2-164004.X07

Rögzítőtartó

Felár
21 €

Cikkszám 2-164030



Polc

max. terhelhetőség kb. 10 kg

Felár
22 €

Cikkszám 2-004020



Csavar és prizma tartó

Felár
25 €

Cikkszám 2-164035

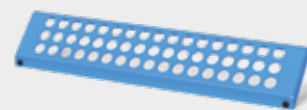

Szerszámfal polccal

Polc Nagy: max. terhelhetőség kb. 30 kg

Felár
81 €

Cikkszám 2-004025

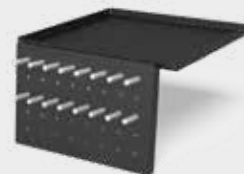

ÖSSZESZERELÉS ÉS BEÁLLÍTÁS

Az összeszerelési utasítás minden munkaállomás szállítmány része.

Az egyedi összeállítási lépések a munkasztal teljes összeállításáig bemutatásra kerülnek benne.

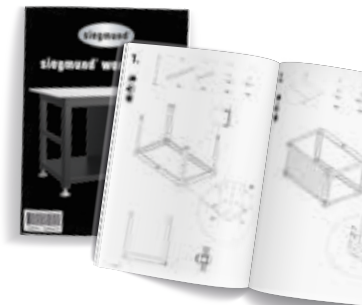

Példa összeállítások

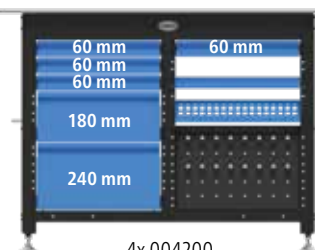

4x 004200
1x 004210
1x 004215

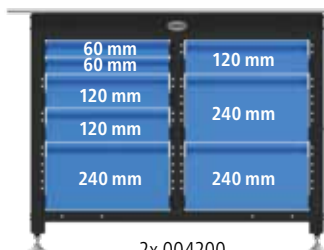

2x 004200
3x 004205
3x 004215

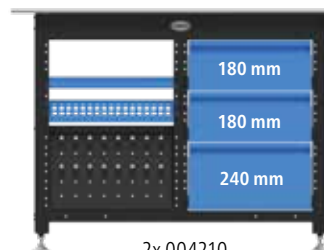

2x 004210
1x 004215

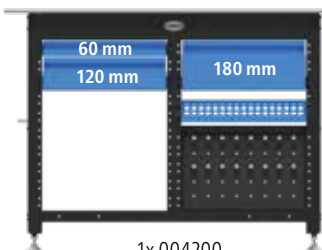

1x 004200
1x 004205
1x 004210

VILÁGSZINTEN HASZNÁLATBAN

SIEGMUND A GYAKORLATBAN



WELDMATIC LTD., SZIGETSZENTMIKLÓS (HU)

A WELDMATIC Kft. 1994-ben alakult, és szakterülete az automatizált hegesztési rendszerek. Mindezek mellett egyedi, vevői igények szerinti célgépeket is gyártanak, mint például hosszvarrat hegesztő berendezés, melyet lemezek, tartály palástok vonalszerű összehegesztésére használnak.

A fotókon beállítható hosszvarrat hegesztő berendezés látható ami Siegmund U-alakú derékszögekre épült. Ahhoz, hogy a berendezés pontosan tudjon hegesztetni, a felépített sínrendszernek nagyon pontosnak kell lennie. Az egyedi Siegmund U-alakú derékszögek ideális alapot kínálnak, alacsonyabb beruházási költség mellett, mint hasonló termékek. A felhasználó számára egy egyedi konstrukció még könnyű kezelhetőséggel is párosul.





NORWEST, PRAHOVA (RO)

A román Norwest cég egyedi fémlemezeket és csőszerkezeteket gyárt különböző fémekből. A különböző termékek hatékony és precíz gyártásához Norwest a Siegmund hegesztő- és rögzítőasztal-rendszereire támaszkodik.

A képeken betekintést nyer a Norwest termeszto üzemébe. A termékcsalád a csővezetékektől a fémszerkezetekig terjed, a termelési és tárolótermekhez lépcsőházakhoz.



siegmund®

A megfelelő munkahely alapja minden egyes alkalmazáshoz – a Siegmund rendszerek áttekintése



SYSTEM 16

Az egyszerű alkalmazásokhoz kis tömegű, max. kb. 1.000 kg lábankénti terheléshez, szabványos felszereléssel, a 16-os rendszert ajánljuk. Az 50 mm-es furattávolságnak köszönhetően könnyedén rögzítheti a kisebb alkatrészeket is.



SYSTEM 22

Egyre több ügyfél választja a 22-es rendszert. Stabilabb, mint a 16-os rendszer és könnyebb, mint a 28 rendszer.



SYSTEM 28

Ha különböző vagy főként nagy projekteket kíván megvalósítani, akkor a 28 rendszer ideális. Itt a lábak alapból kb. 2.000 kg-ig terhelhetőek. A tartozékokkal szilárd rögzítést készíthet, amelyek még nagy, nehéz alkalmazásoknál is megállják a helyüket.



KOMPATIBILIS

A Siegmund szofisztikált moduláris rendszerének köszönhetően minden rendszer összekötő elemekkel csatlakoztatható.

SYSTEM 16

FILIGRÁN ALKALMAZÁSOK



ANYAGOK

Anyag vastagság kb. 11,5 – 13 mm



PROFESSIONAL 750

Magas minőségű acél S355J2+N, plazma nitridált és BAR bevonattal

PROFESSIONAL EXTREME 8.7

Edzett szerszámacél X8.7, plazma nitridált és BAR bevonattal

FURAT Ø 16 MM

1. Furatok az asztal felületén 50x50 mm osztással
2. Furatok 2 mm-es rádiusszal
3. Az asztal szélein és sarkain 3 / 6 mm rádiusz
4. Asztal oldalának magassága 100 mm
Furattávolság az asztal oldalán 25 mm
5. A felületen skálával ellátva
6. Bordázattal erősített kivitel

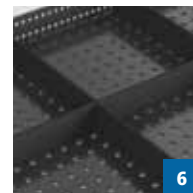
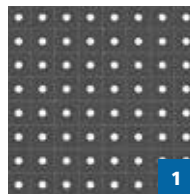
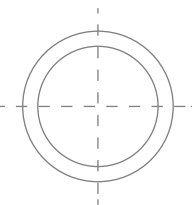

SYSTEM 22

SOKKAL STABILABB MINT A S16 RENDSZER,
ÉS OLCSÓBB MINT S28 RENDSZER



ANYAG

Anyag vastagság kb. 17 – 19 mm

PROFESSIONAL 750

Magas minőségű acél S355J2+N,
plazma nitridált és BAR bevonattal



FURAT Ø 22 MM

1. Furatok az asztal felületén diagonális osztással vagy 100x100 mm osztással
2. Furatok 2,5 mm-es rádiusszal
3. Az asztal szélein és sarkain 3 / 6 mm rádiusz
4. Asztal oldalának magassága 150 mm
Furattávolság az asztal oldalán 50 mm
5. A felületen skálával ellátva
6. Bordázattal erősített kivitel

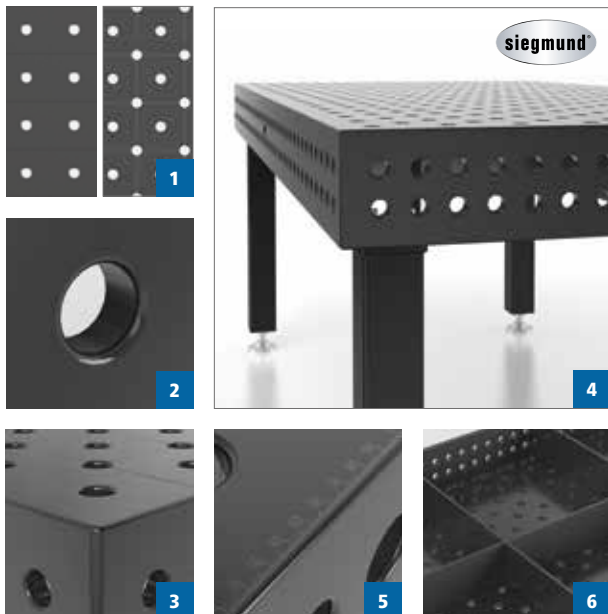
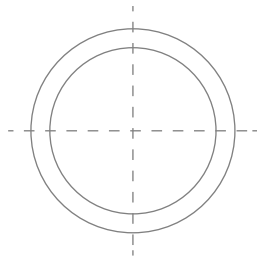

SYSTEM 28

NAGY TEHERBÍRÁSÚ ALKALMAZÁSOK



ANYAGOK

Anyag vastagság kb. 24,5 – 27 mm

PROFESSIONAL 750

Magas minőségű acél S355J2+N,
plazma nitridált és BAR bevonattal

PROFESSIONAL EXTREME 8.7 / 8.8

Edzett szerszámacél X8.7 / X8.8,
plazma nitridált és BAR bevonattal



FURAT Ø 28 MM

1. Furatok az asztal felületén diagonális osztással vagy 100x100 mm osztással
2. Furatok 3 mm-es rádiusszal
3. Az asztal szélein és sarkain 3 / 6 mm rádiusz
4. Asztal oldalának magassága 200 mm
Furattávolság az asztal oldalán 50 mm
5. A felületen skálával ellátva
6. Bordázattal erősített kivitel

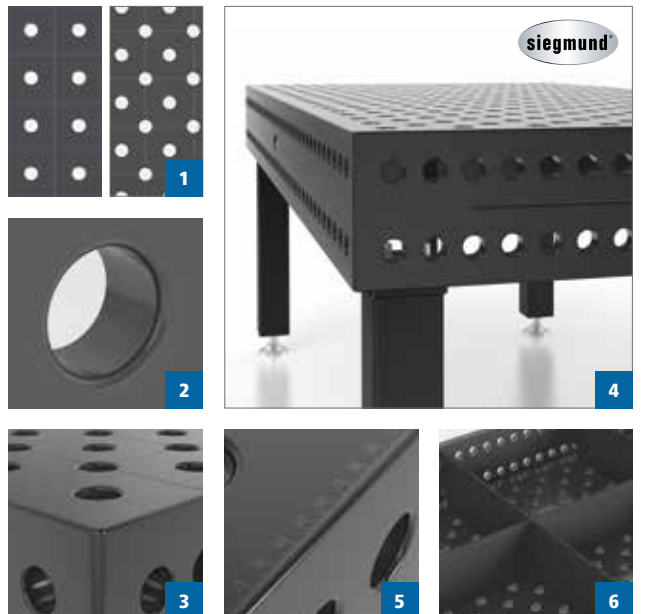
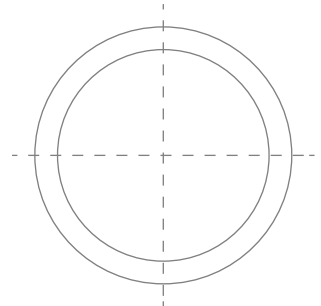

Összes asztal ára csökkent a fő katalógushoz képest.

HEGESZTŐ- ASZTALOK	PROFESSIONAL 750		PROFESSIONAL EXTREME 8.7		
	50x50 mm-es rács Plazmanitridálás nélkül ¹	50x50 mm-es rács Plazma nitridálással ²	50x50 mm-es rács Plazmanitridálás nélkül ¹	50x50 mm-es rács Plazma nitridálással ²	
1,0 x 0,5 m 4 Lábak kb. 128 kg	930 € 4-160005 ○	1.018 € ● 4-160005.P	1.045 € 4-160005.X07 ○	1.133 € ● 4-160005.X7	
1,0 x 1,0 m 4 Lábak kb. 193 kg	1.251 € 4-160010 ○	1.357 € ● 4-160010.P	1.362 € 4-160010.X07 ○	1.469 € ● 4-160010.X7	
1,2 x 0,8 m 4 Lábak kb. 195 kg	1.251 € 4-160025 ○	1.357 € ● 4-160025.P	1.475 € 4-160025.X07 ○	1.582 € ● 4-160025.X7	
1,2 x 1,2 m 4 Lábak kb. 261 kg	1.517 € 4-160015 ○	1.700 € ● 4-160015.P	1.739 € 4-160015.X07 ○	1.922 € ● 4-160015.X7	
1,5 x 1,0 m 4 Lábak kb. 281 kg	1.636 € 4-160035 ○	1.799 € ● 4-160035.P	1.852 € 4-160035.X07 ○	2.015 € ● 4-160035.X7	
1,5 x 1,5 m 4 Lábak kb. 397 kg	2.195 € 4-160050 ○	2.415 € ● 4-160050.P	2.438 € 4-160050.X07 ○	2.658 € ● 4-160050.X7	
2,0 x 1,0 m 4 Lábak kb. 354 kg	2.113 € 4-160020 ○	2.415 € ● 4-160020.P	2.356 € 4-160020.X07 ○	2.658 € ● 4-160020.X7	
2,0 x 1,2 m 4 Lábak kb. 415 kg	2.548 € 4-160060 ○	2.855 € ● 4-160060.P	2.895 € 4-160060.X07 ○	3.202 € ● 4-160060.X7	
2,4 x 1,2 m 6 Lábak kb. 503 kg	2.973 € 4-160030 ○	3.295 € ● 4-160030.P	3.416 € 4-160030.X07 ○	3.737 € ● 4-160030.X7	
3,0 x 1,5 m* 8 Lábak kb. 795 kg	4.389 € 4-160050.2 ○	4.829 € ● 4-160050.P.2	4.875 € 4-160050.X07.2 ○	5.315 € ● 4-160050.X7.2	
4,0 x 2,0 m 8 Lábak kb. 1.297 kg			6.705 € 4-160055.X07 ○	7.475 € ● 4-160055.X7	

Ajánlott maximális statikai összszúly: 4 lábnál 2.000 kg egyenletes tehereloszlás esetén. (adatok basic lábra vonatkoznak)

* Két asztalból áll: 1,5 x 1,5 m tartalmazza a 6 csatlakozócsavart.

● = Termék raktáron van

○ = Termék rendelés után kerül legyártásra

ASZTALLÁBAK



Cikkszám	160858.X	160857.X ³	4-160877.XX	4-160876.XX ⁴	4-160879.XX ⁴	4-160875.XX
Kapacitás lábanként	1.000 kg	1.000 kg	1.000 kg	200 kg	200 kg	1.000 kg
Láb magasság	750 mm	850 mm	550 – 950 mm	750 mm	600 – 900 mm	750 mm
Asztalmagasság	850 mm	950 mm	650 – 1.050 mm	850 mm	700 – 1.000 mm	850 mm
Finom beállítás	40 mm	40 mm	40 mm	40 mm	40 mm	50 mm
Felár asztallábhöz	tartalmazza	---	51 €	56 €	83 €	57 €

³ Standard felszereltség alternatív magasság: Cserélhető felár nélkül.

⁴ Görgők használata: Nem ajánlott 6 vagy 8 lábbal rendelkező hegesztőasztalokhoz. Borulásveszély miatt nem ajánlott 1,0 x 0,5 m és 1,2 x 0,8 m asztaloknál sem.

KÉSZLETEK

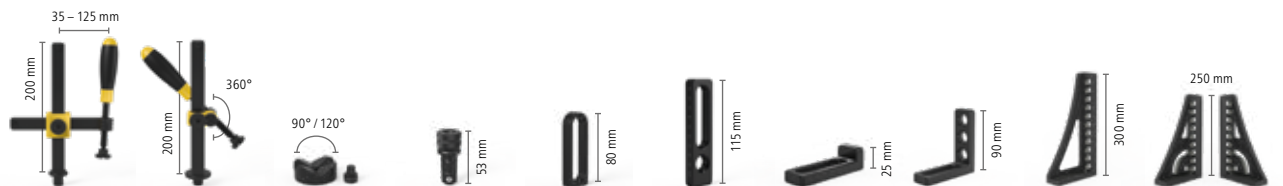

	Szorító polírozott / nitridált	Szorító polírozott	Prizma polírozott	Szorító csavar polírozott	Végállító nitridált	Végállító nitridált	Derékszög nitridált	Derékszög nitridált	Derékszög nitridált	Fordító derékszög nitridált
Cikkszám	160610	160630	160645.1	160510	160410.N	160420.N	160108.N	160110.N	160162.N	160161+63.N
Készlet 1: 4-163100	4 x			12 x		4 x	4 x	4 x		
Készlet 2: 4-163200	6 x	2 x	4 x	18 x	4 x	6 x	6 x	6 x	2 x	
Készlet 3: 4-163300	8 x	4 x	4 x	24 x	4 x	8 x	8 x	8 x	2 x	
Készlet 4: 4-163400	10 x	4 x	8 x	30 x	8 x	10 x	10 x	10 x	4 x	1 x + 1 x
Készlet 5: 4-163500	12 x	6 x	8 x	36 x	8 x	12 x	12 x	12 x	4 x	1 x + 1 x



▶▶ TAPADÁSMESZTÍTŐ FOLYADÉK

A nem gyúlékony, vízben oldódó tapadásmesztítő folyadék segít megelőzni a hegesztési reze letapadását, a plazma-nitrid felületen felül.

14 €

Cikkszám 2-000924



▶▶ SUB TABLE BOX

Tárolóhely a hegesztőasztalnál. ST Box tartalmaz 2 fiókot.

493 €

Cikkszám 2-160900.1



¹Plazmanitridálás nélkül

Nincs véde a rozsdá, karcok és hegesztési reze letapadása ellen. Tapadásmesztítő spray használata javasolt a hegesztési reze letapadása ellen.

Az alapanyag keménység kisebb mértéke miatt a Professional 750 es asztalok gyorsabban használódnak el.

²Plazma nitridálással

Jól véd a rozsdá, karcok és a hegesztési reze ellen.

TARTOZÉK KÉSZLET 163999

(Grátis minden készlethez)

- 160402.N Excentrikus végállító
- 160852 Imbuszkulcs
- 160820 Kefe
- 000942 Csiszolókö
- 000911 Tisztító - Basic
- 000921 Tapadásmesztítő folyadék
- 160920 Hegesztőpisztoly tartó



Érték: 96 €

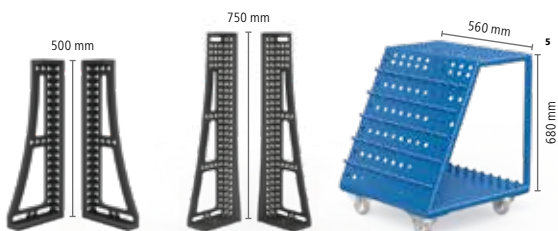

Derékszög

Derékszög

Szerszámtartó

nitridált

nitridált

160134+36.N

160146+48.N

160910 ⁵

941 €

1.680 €

1 x + 1 x

2.470 €

1 x + 1 x

1 x

3.733 €

1 x + 1 x

1 x + 1 x

1 x

4.934 €

⁵ Készletek szerszámtartó nélkül. Alternatívaként a szerszámtartó helyett ST box-ot kaphat fiókokkal (Cikkszám: 160900.1) és egy 1L-es Tapadásmesztítő folyadékot (Cikkszám: 000924).

KÜLÖNLEGES KEDVEZMÉNY

PROFESSIONAL EXTREME 8.7 2000 x 1200 x 100 mm

Átédzett szerszámacél speciális Siegmund X8.7 ötvözetel, tartalmazza a plazma nitridálást és a BAR-bevonatot

Furat Ø 16 mm

Furatok az asztal felületén 50x50 mm osztással

HEGESZTŐASZTAL TARTOZÉKAIVAL:

5.295 €

Ahelyett ~~6.197 €~~ Katalógus ár

Cikkszám 4-168160.X7

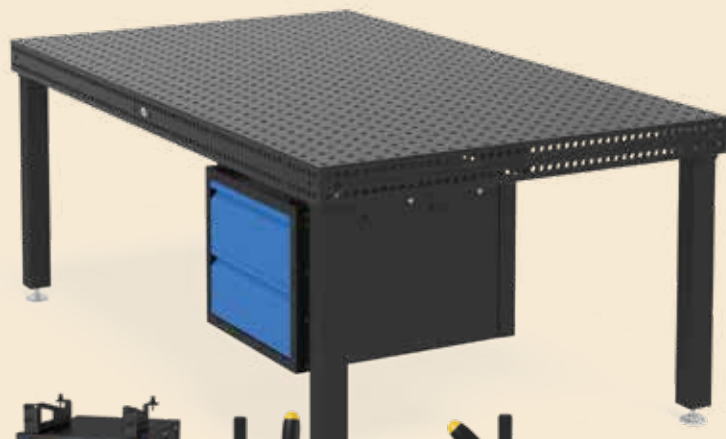

1 x 160900.1

8 x 160610

16 x 160510

4 x 160630

8 x 160645.1



4x 160410.N



2x 160420.N

tartalmazza



4 x 160108.N



4 x 160110.N

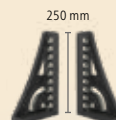

1 x 160161.N



1 x 163999

TÉLI KIÁRUSÍTÁS

4 x VÍZSZINTES CSATLAKOZÓ SZORÍTÓ

tartalmazza adapter 160715, 15 mm

123 €

Ahelyett ~~163 €~~

Cikkszám 4-163032

4 x FÜGGŐLEGES SZORÍTÓ

tartalmazza adapter 160715, 15 mm

108 €

Ahelyett ~~150 €~~

Cikkszám 4-163033



SOKKAL STABILABB MINT A S16 RENDSZER, ÉS OLCSÓBB MINT S28 RENDSZER

Összes asztal ára csökkent a fő katalógushoz képest.

HEGESZTŐASZTALOK	PROFESSIONAL 750		
	100x100 mm-es rács Plazma nitridálással ²	Diagonális ráccsal Plazmanitridálás nélkül ¹	Diagonális ráccsal Plazma nitridálással ²
1,0 x 1,0 m 4 Lábak kb. 301 kg	1.382 € 4-220010.P ●	1.305 € 4-220010.D ○	1.535 € 4-220010.PD ●
1,2 x 0,8 m 4 Lábak kb. 295 kg	1.382 € 4-220025.P ●	1.305 € 4-220025.D ○	1.535 € 4-220025.PD ●
1,2 x 1,2 m 4 Lábak kb. 395 kg	1.778 € 4-220015.P ●	1.679 € 4-220015.D ○	1.975 € 4-220015.PD ●
1,5 x 1,0 m 4 Lábak kb. 420 kg	1.778 € 4-220035.P ●	1.679 € 4-220035.D ○	1.975 € 4-220035.PD ●
1,5 x 1,5 m 4 Lábak kb. 585 kg	2.520 € 4-220050.P ●	2.379 € 4-220050.D ○	2.800 € 4-220050.PD ●
2,0 x 1,0 m 4 Lábak kb. 529 kg	2.251 € 4-220020.P ●	2.125 € 4-220020.D ○	2.500 € 4-220020.PD ●
2,0 x 2,0 m 4 Lábak kb. 951 kg	3.956 € 4-220045.P ●	3.736 € 4-220045.D ○	4.395 € 4-220045.PD ●
2,4 x 1,2 m 6 Lábak kb. 739 kg	2.867 € 4-220030.P ●	2.707 € 4-220030.D ○	3.185 € 4-220030.PD ●
3,0 x 1,5 m 6 Lábak kb. 1.097 kg	4.170 € 4-220040.P ●	3.939 € 4-220040.D ○	4.633 € 4-220040.PD ●
4,0 x 2,0 m 8 Lábak kb. 1.851 kg	6.926 € 4-220055.P ●	6.541 € 4-220055.D ○	7.695 € 4-220055.PD ●

Ajánlott maximális statikai összcsúly: 4 lábnál 3.000 kg egyenletes tehereloszlás esetén. (adatok basic lábra vonatkoznak)

● = Termék raktáron van
○ = Termék rendelés után kerül legyártásra

ASZTALLÁBAK



Cikkszám	220858	220857.X ³	4-220878.XX	4-220877.XX	4-220866.XX ⁴	4-220879.XX ⁴	4-220874.XX
Kapacitás lábanként	1.000 kg	1.000 kg	1.000 kg	1.000 kg	800 kg	800 kg	1.000 kg
Láb magasság	700 mm	800 mm	500 – 800 mm	550 – 900 mm	700 mm	600 – 850 mm	700 mm
Asztal magasság	850 mm	950 mm	650 – 950 mm	700 – 1.050 mm	850 mm	750 – 1000 mm	850 mm
Finom beállítás	50 mm	50 mm	50 mm	50 mm	20 mm	20 mm	50 mm
Felár asztallábhoz	tartalmazza	---	61 €	61 €	81 €	98 €	57 €

³ Standard felszereltség alternatív magasság: Cserélhető felár nélkül.

⁴ Görgők használata: Nem ajánlott 6 lábbal rendelkező hegesztőasztalokhoz.

KÉSZLETEK

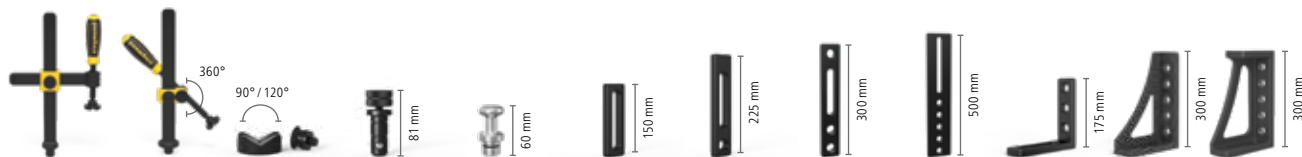

	Szorító	Szorító	Prizma	Csavar	Mágneses csavar	Végállító	Végállító	Végállító	Végállító	Derékszög	Derékszög	Derékszög
Anyag	polírozott	polírozott	polírozott	polírozott	Alumínium	nitridált	nitridált	nitridált	nitridált	nitridált	nitridált	nitridált
Cikkszám	220610	220630	220645.1	220510	220740	220410.N	220420.N	220426.N	220430.N	220110.N	220152.N	220116.N
Készlet 1: 4-223100	4 x	2 x		12 x		4 x	4 x			2 x	2 x	
Készlet 2: 4-223200	6 x	4 x	4 x	18 x	4 x	6 x	6 x	2 x		4 x	2 x	
Készlet 3: 4-223300	10 x	6 x	4 x	24 x	4 x	8 x	8 x	2 x		6 x	2 x	
Készlet 4: 4-223400	12 x	8 x	8 x	30 x	8 x	10 x	10 x	2 x	2 x	8 x		2 x
Készlet 5: 4-223500	14 x	10 x	8 x	30 x	8 x	12 x	12 x	4 x	4 x	10 x		2 x



▶▶ TAPADÁSMENTESÍTŐ FOLYADÉK

A nem gyúlékony, vízben oldódó tapadásmentesítő folyadék segít megelőzni a hegesztési reze letapadását, a plazma-nitrid felületen felül.

14 €

Cikkszám 2-000924



▶▶ SUB TABLE BOX

Tárolóhely a hegesztőasztalnál.
ST Box tartalmaz 2 fiókot.

493 €

Cikkszám 2-220900.1



*Plazmanitridálás nélkül

Nincs védve a rozsdá, karcok és hegesztési reze letapadása ellen. Tapadásmentesítő spray használata javasolt a hegesztési reze letapadása ellen.

Az alapanyag keménység kisebb mértéke miatt a Professional 750 es asztalok gyorsabban használódnak el.

*Plazma nitridálással

Jól véd a rozsdá, karcok és a hegesztési reze ellen.

TARTOZÉK KÉSZLET 223999

(Grátisz minden készlethez)

- 220402.N Excentrikus végállító
- 220852 Inbuszkulcs
- 220820 Kefe
- 000940 Csiszoló
- 000911 Tisztító - Basic
- 000921 Tapadásmentesítő folyadék
- 220920 Hegesztőpisztoly tartó



Érték: 107 €

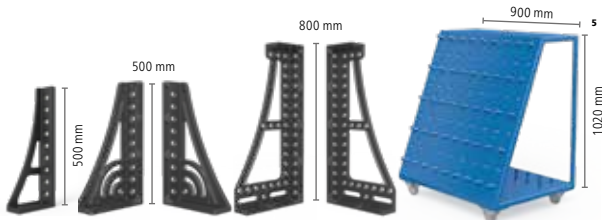

Derékszög nitridált	Fordító derékszög nitridált	Derékszög nitridált	Szerszámokcsi	
220162.N	220164+65.N	220144+46.N	220910 ⁵	1.274 €
				2.218 €
				2.980 €
2 x	1 x + 1 x		1 x	4.881 €
2 x	1 x + 1 x	1 x + 1 x	1 x	6.235 €

⁵ Készletek szerszám tartó nélkül. Alternatívaként a szerszám tartó helyett ST Box-ot kaphat fiókokkal (Cikkszám: 220900.1) és egy 1L-es tapadásmentesítő folyadékot (Cikkszám: 000924) és 2 db 5L-es tapadásmentesítő folyadékot (Cikkszám: 000926).

KÜLÖNLEGES KEDVEZMÉNY

PROFESSIONAL 750 2000 x 1000 x 150 mm

magas minőségű acél S355J2+N,
tartalmazza a plazma nitridálást és a BAR-bevonatot

Furat Ø 22 mm

Furatok az asztal felületén diagonális osztásban

HEGESZTŐÁSZTAL TARTOZÉKAIVAL:

4.754 €

Ahelyett ~~5.420 €~~ Katalógus ár

Cikkszám 4-228220.PD

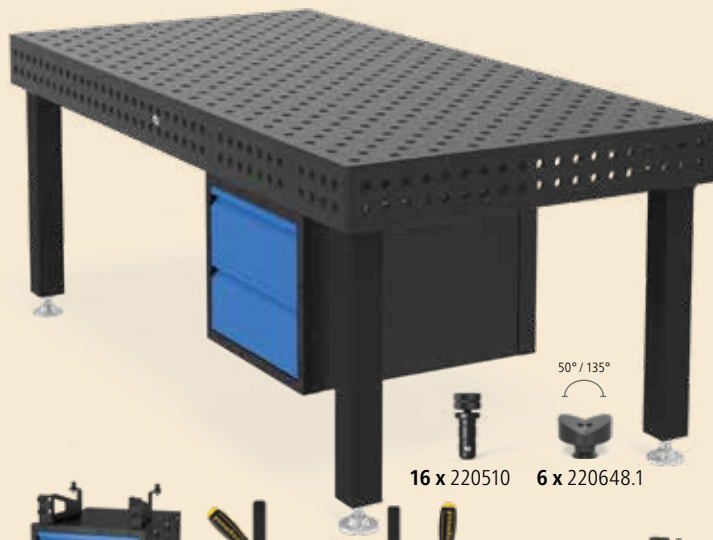

16 x 220510 6 x 220648.1



1 x 220900.1



2 x 220630



8 x 220610



4 x 220410.N



4 x 220420.N

tartalmazza



4 x 220110.N



2 x 220116.N

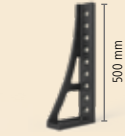

2 x 220162.N



1 x 223999

TÉLI KIÁRUSÍTÁS

4 x VÍZSZINTES CSATLAKOZÓ SZORÍTÓ

tartalmazza adapter 220715, 15 mm

123 €

Ahelyett ~~185 €~~

Cikkszám 4-223030



4 x FÜGGŐLEGES SZORÍTÓ

tartalmazza adapter 220715, 15 mm

108 €

Ahelyett ~~154 €~~

Cikkszám 4-223031



Összes asztal ára csökkent a fő katalógushoz képest.

HEGESZTŐASZTALOK	PROFESSIONAL 750			PROFESSIONAL EXTREME 8.7	
	100x100 mm-es rács Plazmanitridálással nélkül ¹	100x100 mm-es rács Plazma nitridálással ²	Diagonális ráccsal Plazma nitridálással ²	100x100 mm-es rács Plazma nitridálással ²	Diagonális ráccsal Plazma nitridálással ²
1,0 x 1,0 m 4 Lábak kb. 416 kg	1.613 € 4-280010 ○	1.827 € ●	2.057 € 4-280010.PD ○	2.057 € ●	2.286 € ●
1,2 x 0,8 m 4 Lábak kb. 408 kg	1.613 € 4-280025 ○	1.827 € ●	2.057 € 4-280025.PD ○	2.057 € 4-280025.X7 ○	2.286 € ●
1,2 x 1,2 m 4 Lábak kb. 544 kg	2.133 € 4-280015 ○	2.457 € ●	2.745 € 4-280015.PD ○	2.687 € ●	2.973 € ●
1,5 x 1,0 m 4 Lábak kb. 577 kg	2.190 € 4-280035 ○	2.515 € ●	2.859 € 4-280035.PD ○	2.859 € ●	3.202 € ●
1,5 x 1,5 m 4 Lábak kb. 801 kg	2.837 € 4-280050 ○	3.271 € ●	3.890 € 4-280050.PD ○	3.661 € ●	4.120 € ●
2,0 x 1,0 m 4 Lábak kb. 730 kg	2.539 € 4-280020 ○	2.973 € ●	3.432 € ●	3.318 € ●	3.764 € ●
2,0 x 1,2 m 4 Lábak kb. 843 kg	2.940 € 4-280060 ○	3.375 € ●	3.890 € 4-280060.PD ○	3.719 € 4-280060.X7 ○	4.223 € ●
2,0 x 2,0 m 4 Lábak kb. 1.299 kg	4.488 € 4-280045 ○	5.143 € ●	5.825 € 4-280045.PD ○	5.673 € 4-280045.X7 ○	6.360 € ●
2,4 x 1,2 m 4 Lábak kb. 986 kg	3.178 € 4-280030 ○	3.722 € ●	4.315 € ●	4.120 € ●	4.693 € ●
3,0 x 1,5 m 6 Lábak kb. 1.517 kg	4.667 € 4-280040 ○	5.432 € ●	5.930 € ●	6.117 € ●	6.690 € ●
4,0 x 2,0 m 8 Lábak kb. 2.501 kg	7.231 € 4-280055 ○	8.216 € ●	9.266 € 4-280055.PD ○	9.381 € ●	10.183 € ●

Ajánlott maximális statikai összszű: 4 lábnál 4.000 kg egyenletes tehereloszlás esetén. (adatok basic lábra vonatkoznak)

● = Termék raktáron van
○ = Termék rendelés után kerül legyártásra

ASZTALLÁBAK



Cikkszám	280858.X	280857.X ³	4-280878.XX	4-280877.XX	4-280876.XX ⁴	4-280879.XX ⁴	4-280874.XX
Kapacitás lábanként	2.000 kg	2.000 kg	2.000 kg	2.000 kg	800 kg	800 kg	2.000 kg
Láb magasság	650 mm	750 mm	450 – 700 mm	550 – 900 mm	650 mm	550 – 750 mm	650 mm
Asztalmagasság	850 mm	950 mm	650 – 900 mm	750 – 1.100 mm	850 mm	750 – 950 mm	850 mm
Finom beállítás	50 mm	50 mm	50 mm	50 mm	20 mm	20 mm	50 mm
Felár asztallábhöz	tartalmazza	---	69 €	69 €	90 €	113 €	57 €

³ Standard felszereltség alternatív magasság: Cserélhető felár nélkül.

⁴ Görgők használata: Nem ajánlott 6 vagy 8 lábbal rendelkező hegesztőasztalokhoz.

KÉSZLETEK

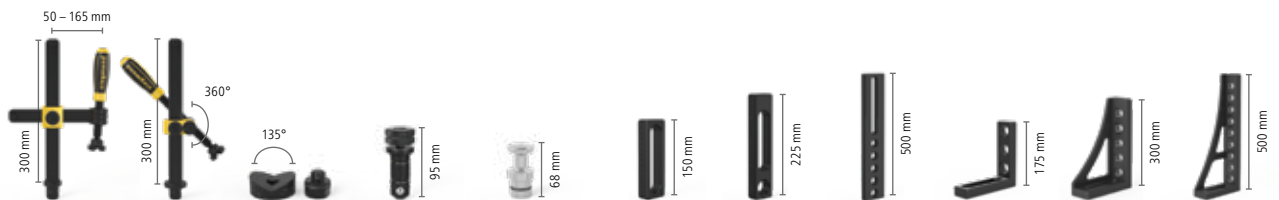

	Szorító	Szorító	Prizma	Csavar	Mágneses csavar	Végállító	Végállító	Végállító	Derékszög	Derékszög	Derékszög
Anyag	nitridált	nitridált	nitridált	polírozott	Alumínium	nitridált	nitridált	nitridált	nitridált	nitridált	nitridált
Cikkszám	280610.N	280630.N	280648.1.N	280510	280740	280410.N	280420.N	280430.N	280110.N	280152.N	280162.N
Készlet 1: 4-283100	4 x	2 x	2 x	12 x		4 x	4 x		2 x	2 x	
Készlet 2: 4-283200	6 x	4 x	4 x	18 x	4 x	6 x	6 x		4 x	2 x	2 x
Készlet 3: 4-283300	10 x	6 x	4 x	24 x	4 x	8 x	8 x		6 x	2 x	2 x
Készlet 4: 4-283400	14 x	10 x	6 x	30 x	8 x	10 x	10 x	4 x	8 x	2 x	2 x
Készlet 5: 4-283500	14 x	10 x	8 x	36 x	8 x	12 x	12 x	4 x	12 x	2 x	2 x

AJÁNLATUNK MINDEN SIEGMUND HEGESZTŐASZTALHOZ



▶▶ TAPADÁSMENTESÍTŐ FOLYADÉK

A nem gyúlékony, vízben oldódó tapadásmentesítő folyadék segít megelőzni a hegesztési reze letapadását, a plazma-nitrid felületen felül.

14 €

Cikkszám 2-000924



▶▶ SUB TABLE BOX

Tárolóhely a hegesztőasztalnál. ST Box tartalmaz 2 fiókot

493 €

Cikkszám 2-280900.1

PROFESSIONAL EXTREME 8.8	
100x100 mm-es rács Plazma nitridálással ²	Diagonális ráccsal Plazma nitridálással ²
2.573 € 4-280010.X8 ○	2.848 € 4-280010.XD8 ○
2.573 € 4-280025.X8 ○	2.848 € 4-280025.XD8 ○
2.973 € 4-280015.X8 ○	3.271 € 4-280015.XD8 ○
3.123 € 4-280035.X8 ○	3.432 € 4-280035.XD8 ○
4.120 € 4-280050.X8 ○	4.577 € 4-280050.XD8 ○
3.730 € 4-280020.X8 ●	4.188 € 4-280020.XD8 ●
4.234 € 4-280060.X8 ○	4.693 € 4-280060.XD8 ○
6.406 € 4-280045.X8 ○	7.208 € 4-280045.XD8 ○
4.577 € 4-280030.X8 ●	5.265 € 4-280030.XD8 ●
7.035 € 4-280040.X8 ●	7.608 € 4-280040.XD8 ●
10.963 € 4-280055.X8 ○	11.788 € 4-280055.XD8 ○

¹Plazmanitridálás nélkül

Nincs védve a rozsdá, karcok és hegesztési reze letapadása ellen. Tapadásmentesítő spray használata javasolt a hegesztési reze letapadása ellen.

Az alapanyag keménység kisebb mértéke miatt a Professional 750 es asztalok gyorsabban használódnak el.

²Plazma nitridálással

Jól véd a rozsdá, karcok és a hegesztési reze ellen.

Minden asztal elérhető plazma-nitrid felület nélkül is külön kérésre. Az árak megtalálhatók a termék és az alkalmazási katalógusunkban, vagy a www.siegmund.com címen.

TARTOZÉK KÉSZLET 283999

(Grátis minden készlethez)

- 280402.N Excentrikus végállító
- 280852.1 Imbuszkulcs
- 280820 Kefe
- 000940 Csiszoló
- 000911 Tisztító - Basic
- 000921 Tapadásmentesítő folyadék
- 280920 Hegesztőpisztoly tartó



Érték: 116 €

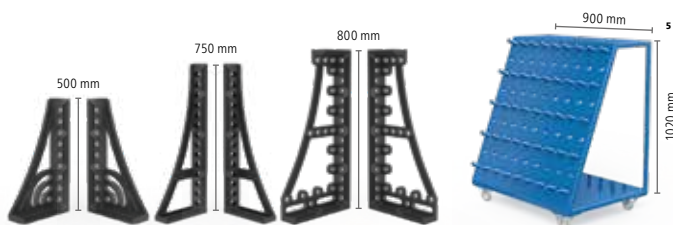

Fordító derékszög nitridált	Derékszög nitridált	Derékszög nitridált	Szerszámkoci	
280164+65.N	280166+67.N	280144+46.N	280910 ⁵	1.587 €
				2.794 €
	1 x + 1 x			4.028 €
1 x + 1 x	1 x + 1 x		1 x	6.305 €
1 x + 1 x	1 x + 1 x	1 x + 1 x	1 x	7.677 €

⁵ Készletek szerszámkartó nélkül. Alternatívaként a szerszámkartó helyett ST Box-ot kaphat fiókokkal (Cikkszám: 280900.1) és egy 1L-es tapadásmentesítő folyadékot (Cikkszám: 000924) és 2 db 5L-es tapadásmentesítő folyadékot (Cikkszám: 000926)

KÜLÖNLEGES KEDVEZMÉNY

**PROFESSIONAL EXTREME 8.7
3000 x 1500 x 200 mm**

Átédzett szerszámacél speciális Siegmund X8.7 ötvözetrel, tartalmazza a plazma nitridálást és a BAR-bevonatot

Furat Ø 28 mm

Furatok az asztal felületén diagonális osztásban

HEGESZTŐASZTAL TARTOZÉKAIVAL:

10.809 €

Ahelyett ~~12.419 €~~ Katalógus ár

Cikkszám 4-288240.XD7

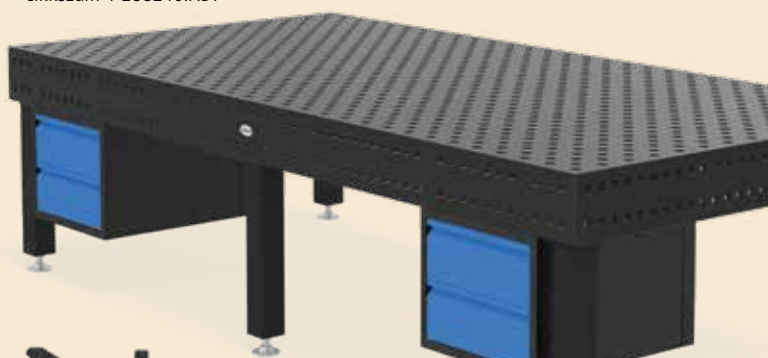

- 2 x 280900.1
- 8 x 280610.N
- 4 x 280604
- 8 x 280648.1.N
- 24 x 280510

- tartalmazza**
- 8 x 280410.N
 - 4 x 280420.N
 - 2 x 280426.N
 - 4 x 280162.N
 - 1 x 280144.N
 - 1 x 280146.N
 - 1 x 283999

TÉLI KIÁRUSÍTÁS

4 x VÍZSZINTES CSATLAKOZÓ SZORÍTÓ tartalmazza adapter 280715, 15 mm

123 €
Ahelyett ~~180 €~~

Cikkszám 4-283035



108 €
Ahelyett ~~145 €~~

Cikkszám 4-283036



SUB TABLE BOX

SZERSZÁMOK MINDIG ELÉRHETŐEK

siegmund®



Szerezze be az új
Siegmund eszközt a műhelyébe.

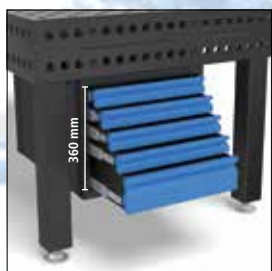

ELRENDEZÉS ÉS TÁRHELY

A Siegmund ST Box segítségével mindig megtalálja a szerszámokat. Hozzon létre tárolóhelyet és rendezettséget a hegesztőasztalnál.

360 mm-es hely a fiókok számára



TERHELÉSI KAPACITÁS

ST Box maximum kb. 100 kg.
Minden fiók kb. 50 kg.



JÓL VÉDETT

A teljesen zárt tok védi a fiókok tartalmát a szennyeződésektől és a hegesztési varratoktól.



FELSZERELÉS

A hegesztőasztal méretétől vagy a bordázattól függetlenül a ST Box minden Siegmund hegesztőasztalhoz csatlakoztatható.

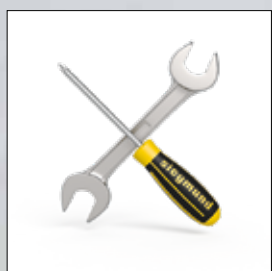

TELEPÍTÉS

Minden szállítmányhoz összeszerelési utasításokat is kap. A szerelés után könnyen csatlakoztatható a ST Box a hegesztőasztalhoz.



Különleges kedvezés

*2x ST Box fiókkal
akciós áron:*

878 €

Ahelyett ~~986 €~~

System 16: Cikkszám 4-160900.1.1

System 22: Cikkszám 4-220900.1.1

System 28: Cikkszám 4-280900.1.1

KONFIGURÁCIÓ

Állítsa össze a saját Siegmund ST Box-át.

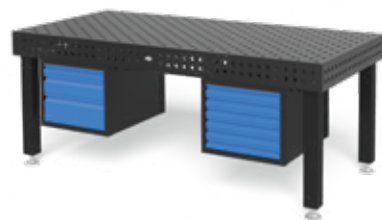

System 16

S16 hegesztőasztalhoz
100 mm oldalmagasság

294 €

Cikkszám 2-160900



System 22

S22 hegesztőasztalhoz
150 mm oldalmagasság

294 €

Cikkszám 2-220900



System 28

S28 hegesztőasztalhoz
200 mm oldalmagasság

294 €

Cikkszám 2-280900



Hegesztőasztal ST Box méretei
(hosszúság x szélesség x magasság):
630 x 510 x 420 mm

Hegesztőasztal ST Box súlya fiókok nélkül:
kb. 36 kg

OPCIOS LEHETŐSÉGEK:

360 mm-es hely a fiókok számára

Fiók 60 mm

max. terhelhetőség kb. 50 kg

119 €

Cikkszám 2-004200



Fiók 120 mm

max. terhelhetőség kb. 50 kg

136 €

Cikkszám 2-004205



Fiók 180 mm

max. terhelhetőség kb. 50 kg

146 €

Cikkszám 2-004210



Fiók 240 mm

max. terhelhetőség kb. 50 kg

156 €

Cikkszám 2-004215

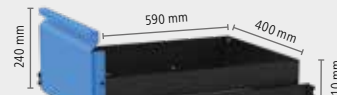

zmény



Különleges kedvezmény
2 x ST Box



MEGRENDELÉS:

Mennyiség	Cikkszám	Cím	Egységár	Végösszeg

Megrendelését elküldheti e-mailen info@plts.hu vagy faxon (0036) 17 00 25 70.

TOVÁBBI INFORMÁCIÓ

Fedezze fel termékeink teljes körét a fő katalógusunkban (körülbelül 768 oldal), Flyer katalógusban (kb. 244 oldal) vagy honlapunkon: www.siegmund.com

Cím / Kapcsolattartó / Bélyegző

- Visszahívást kérek
- További termékinformációt nem szeretnék

ÖN KERESKEDŐJE:

PLTS Ipari KFT.

Office: Ungvár u. 13
H-1194 Budapest
Tel. (0036) 3 02 43 47 84
Fax (0036) 17 00 25 70
E-Mail: info@plts.hu
www.plts.hu

KÖVETKEZŐ KIÁLLÍTÁS MAGYARORSZÁG:

MACH-TECH Hungary
2019.05.14-05.17

KÖVETKEZŐ KIÁLLÍTÁS NÉMETORSZGÁBAN:

intec, Leipzig
2019.02.05-02.08.
Csarnok 5, Stand B22/C23

INTEC

Új cím - Elköltöztünk!
AZ ÚJ CÍMÜNK 2019.01.01-TŐL:

GYÁRTÓ:

Bernd Siegmund GmbH
Landsberger Str. 180
86507 Oberottmarshausen
Németország (Bajorország)
Tel. (0049) 0 82 03 / 96 07 - 0
Fax (0049) 0 82 03 / 96 07 - 33
E-Mail: info@siegmund.com
www.siegmund.com

**2018.12.31-ig a szokásos
elérhetőségeken érhet el minket:**

Bernd Siegmund GmbH
Aehrenstrasse 29
86845 Grossaitingen
Németország (Bajorország)

Az árak nem tartalmazzák az ÁFÁ-t, a csomagolási és szállítási költséget (EXW Németországtól). A csomagolási költség 75 – 95 € a 28 mm-es és 22 mm-es asztaloknál, és 50 – 150 € a 16 mm-es asztaloknál. A technikai módosítások jogát fenntartjuk. Minimális rendelési mennyiség: 50 €. Az általános szerződési feltételek érvényesek. Az árváltozás jogát fenntartjuk. A nyomtatási hibákért nem vállalunk felelősséget.

Szerzői jogvédelmi figyelmeztetés: az összes szöveg, szövegrész, kép és tervezési elem szerzői jogait a Bernd Siegmund GmbH birtokolja. Ennek a kiadványnak, vagy a kiadvány részének másolása, sokszorosítása vagy kiadása elektronikus vagy analóg uton a Bernd Siegmund GmbH írásos engedélye nélkül tilos. Ennek megsértése feljelentést von maga után.